

Centrifugace

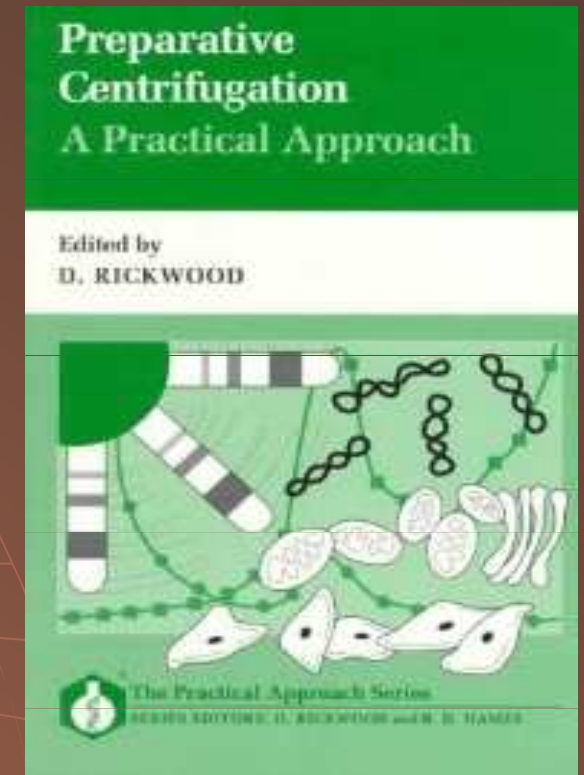

INVESTICE DO ROZVOJE VZDĚLÁVÁNÍ

Literatura

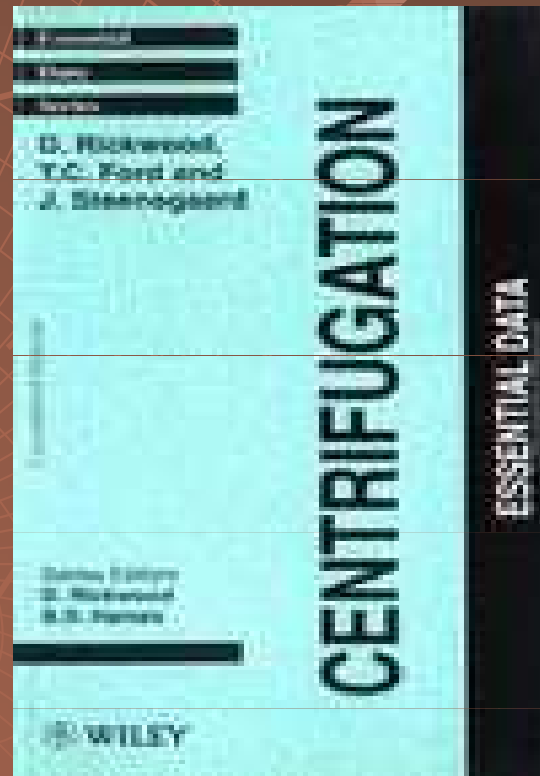
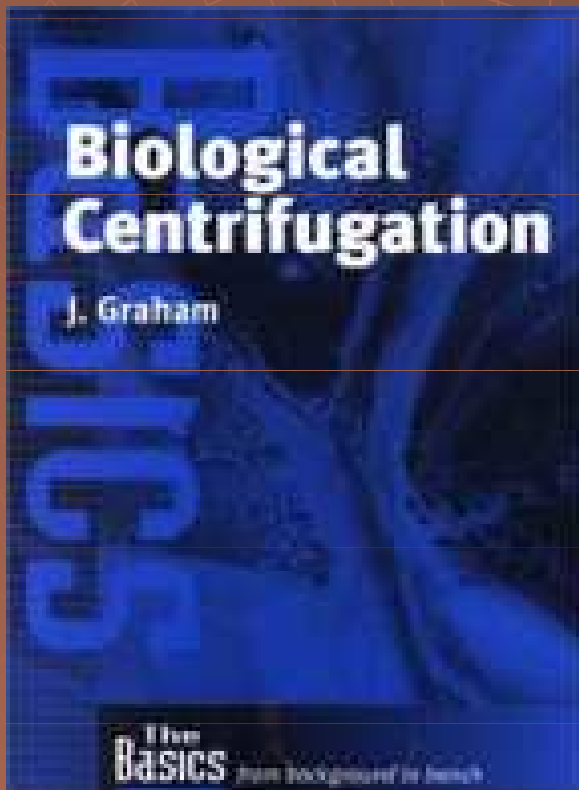

Centrifugace

Důvodem použití centrifug je nutnost urychlit sedimentaci pevných částic v kapalném prostředí.

Na sedimentaci má vliv

1. vlastnost látky: velikost, tvar, hustota

2. vlastnost prostředí (rozpuštědla):
hustota, viskozita

Centrifugace

20. léta 20. století - **Svedberg** - počátky laboratorních centrifug a analytické centrifugace; teoretické základy metody

50. léta - Brakke - centrifugace v gradientu hustoty

Theodor Svedberg (1884-1971)



Nobelova cena za chemii 1926

pojmenována po něm
Svedbergova jednotka pro vyjádření
sedimentačního koeficientu

Centrifugace

- ◆ Odstranění hrubých částic z roztoku
Sediment (pelet) – supernatant
- ◆ Izolace organel nebo biomakromolekul
- ◆ Stanovení základních parametrů –
MW, hustota, sedimentační koeficient

Použití

Centrifugace



```
graph TD; A[Centrifugace] --> B[Preparativní]; A --> C[Analytická]
```

Preparativní

Analytická

Rozdělení centrifug

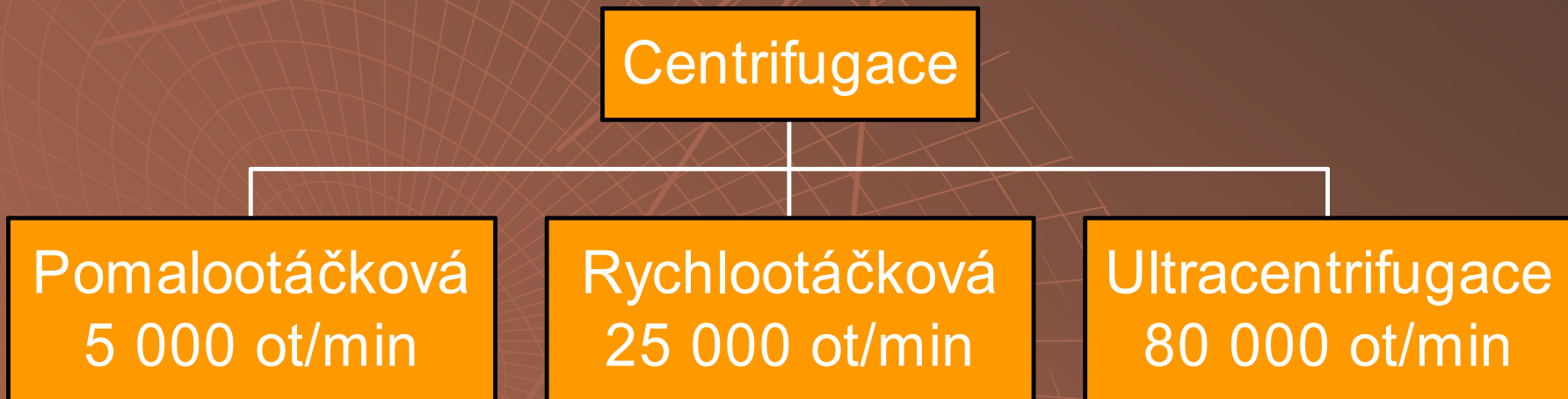

Otáčky → g

$$g = \omega^2 \cdot r$$

ω - uhlová rychlost
(rad/s)

$$\omega = 2\pi \cdot f$$

f – otáčky/min

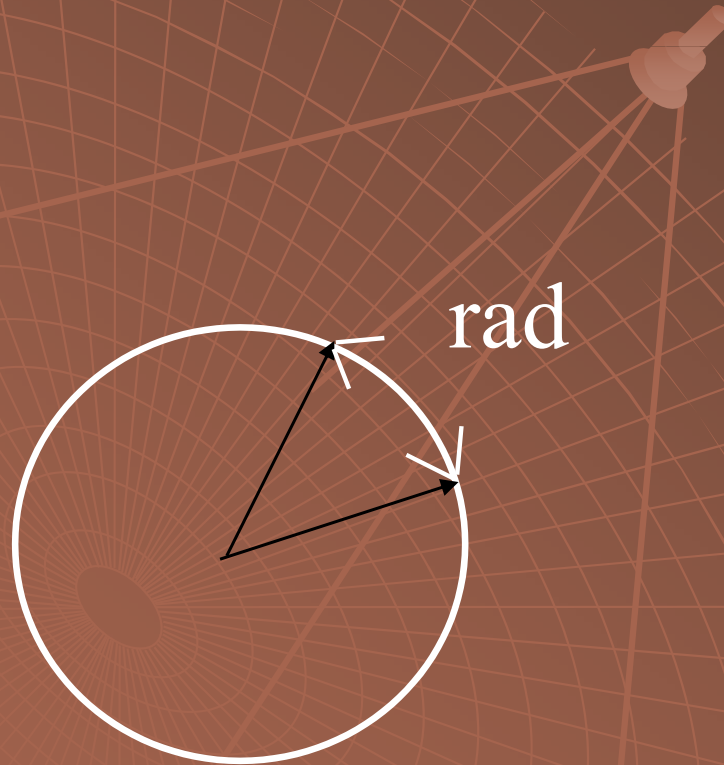

Otáčky → g

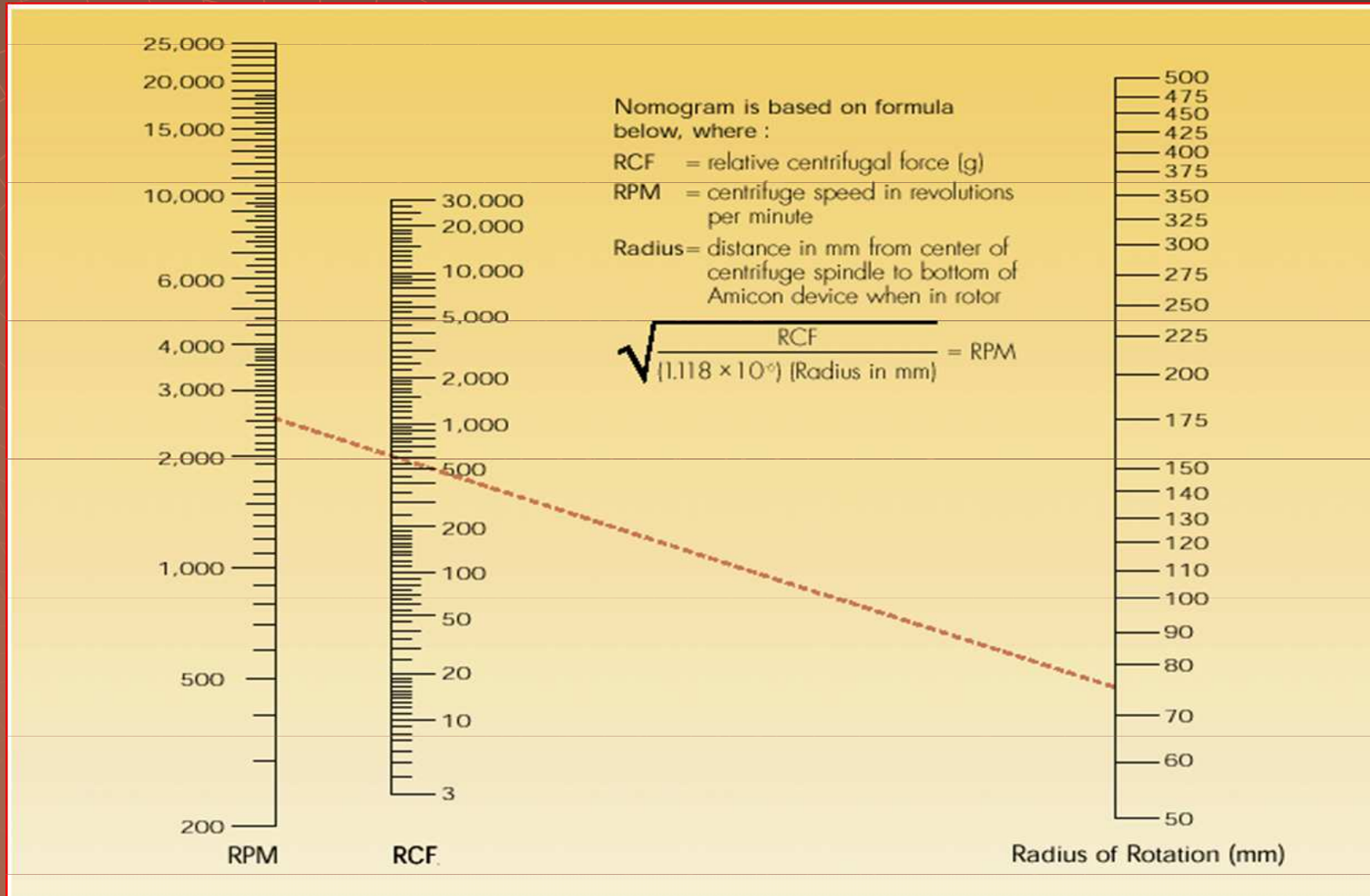

Preparativní centrifugace

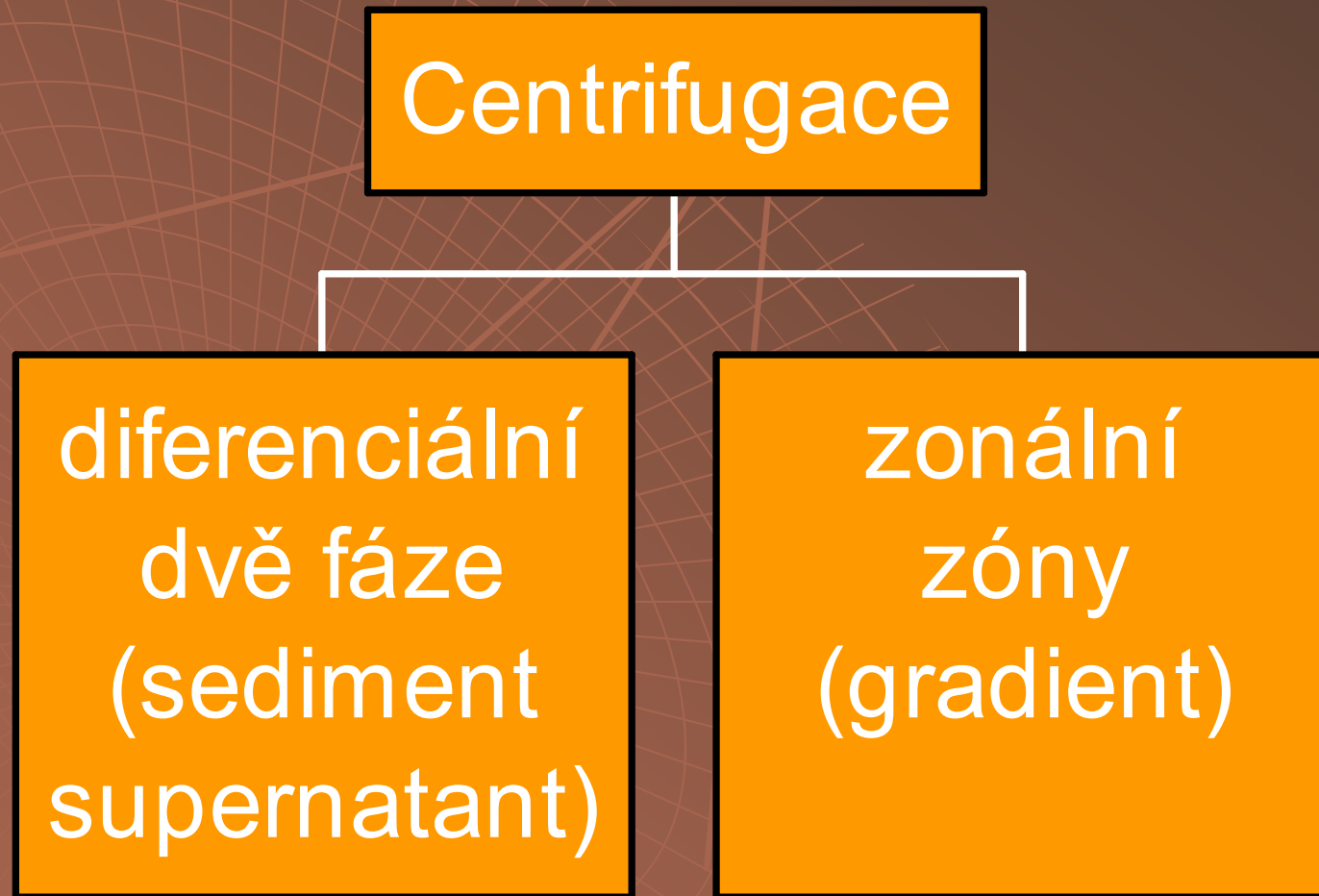

Metody nanášení vzorku

```
graph TD; A[Metoda] --> B["frontální vzorek v celé kyvetě"]; A --> C["zonální vzorek - úzká zóna"]
```

Metoda

frontální
vzorek v celé kyvetě

zonální
vzorek - úzká zóna

Preparativní centrifuga

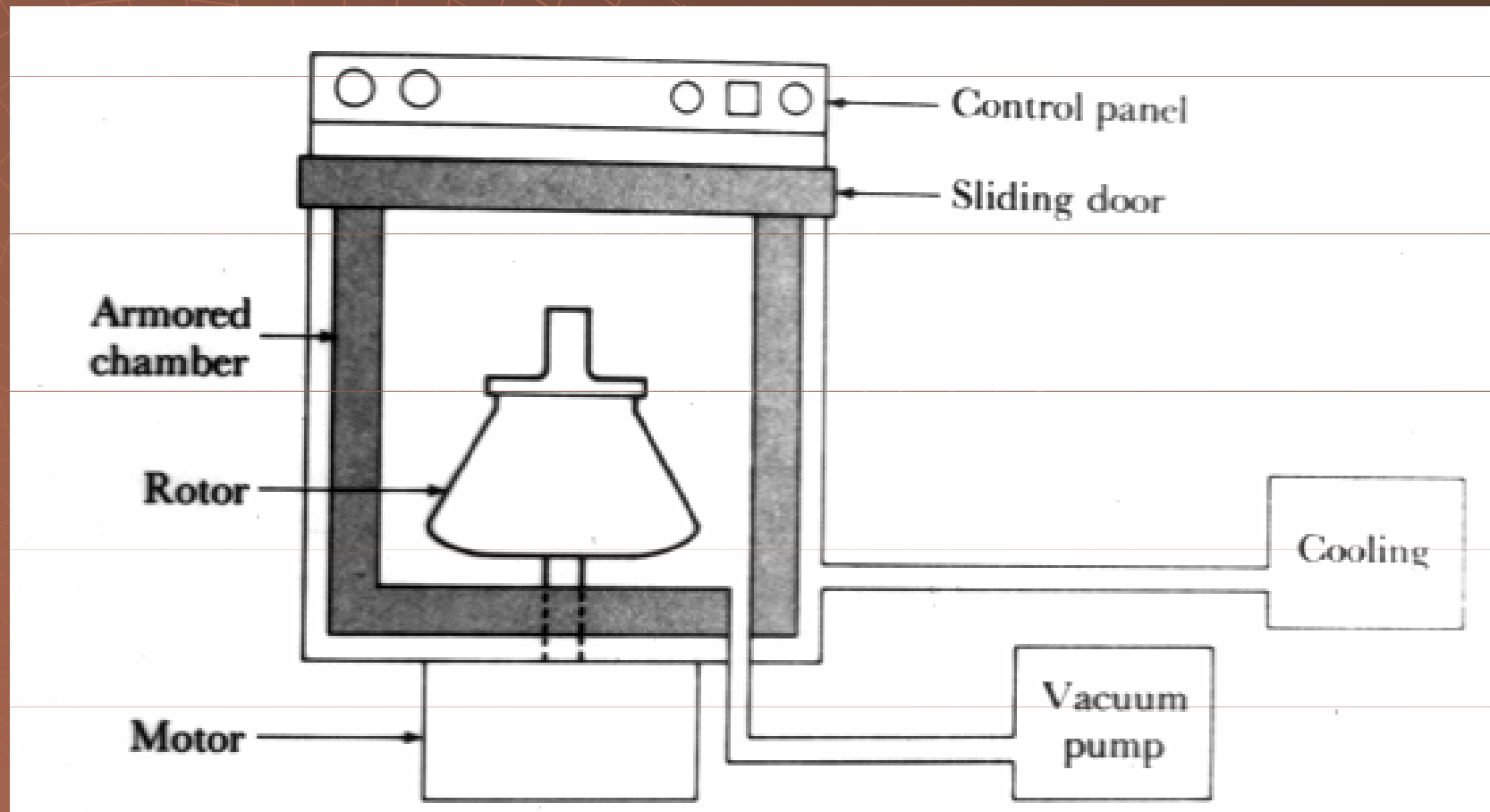

Preparativní centrifuga



Preparativní ultracentrifuga



Rotory

- ◆ Úhlový – diferenciální centrifugace
- ◆ Výkyvné – zonální centrifugace
- ◆ Zonální – bez kyvet, vzorek je uvnitř rotoru

Úhlový rotor

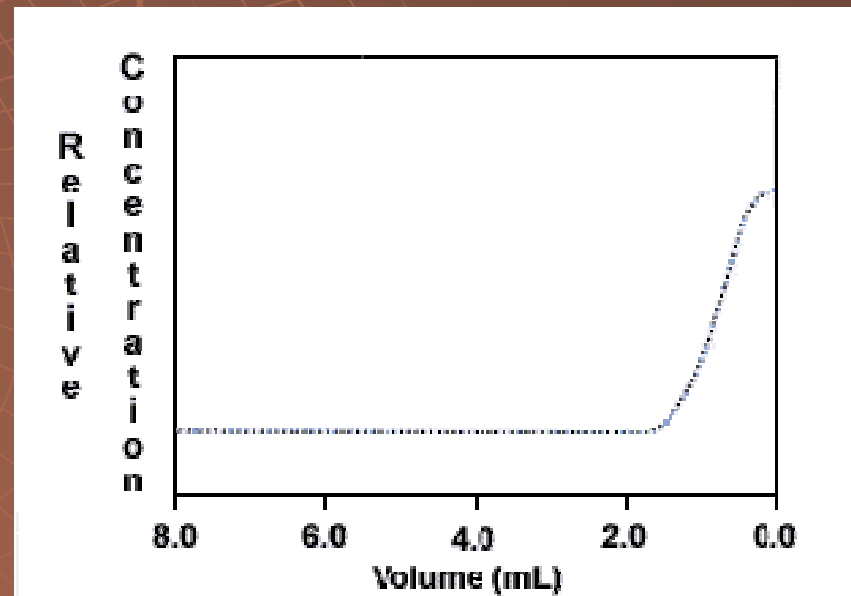
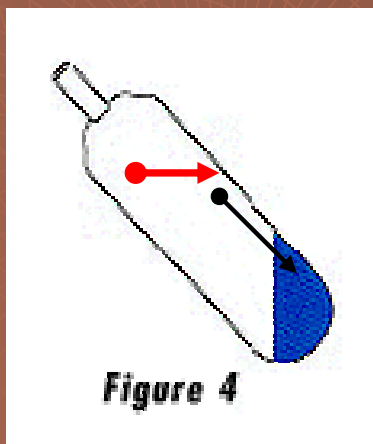

Diferenciální centrifugace

- ♦ opakovaná centrifugace se zvyšující se rychlostí otáček = gravitací

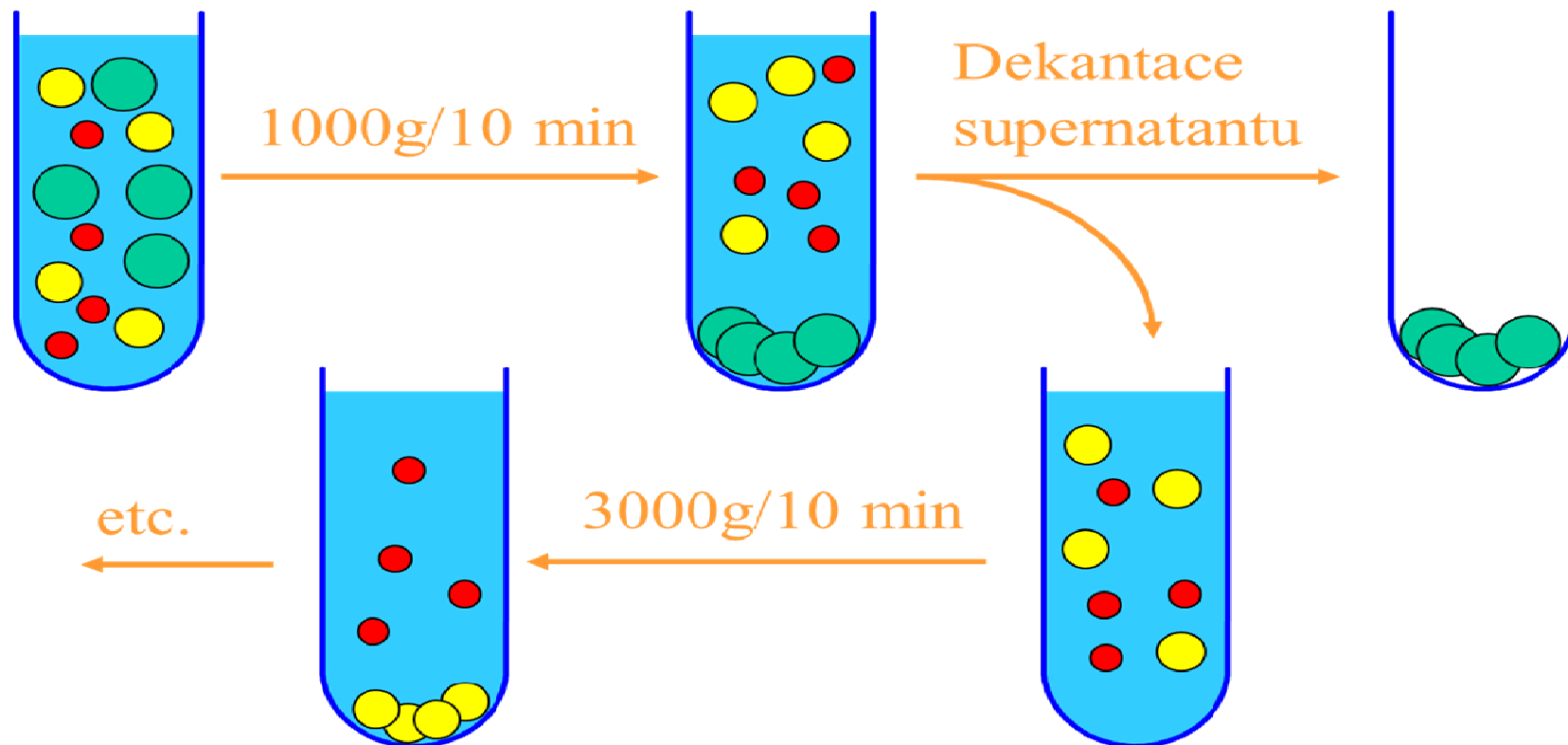

Výkyvný rotor

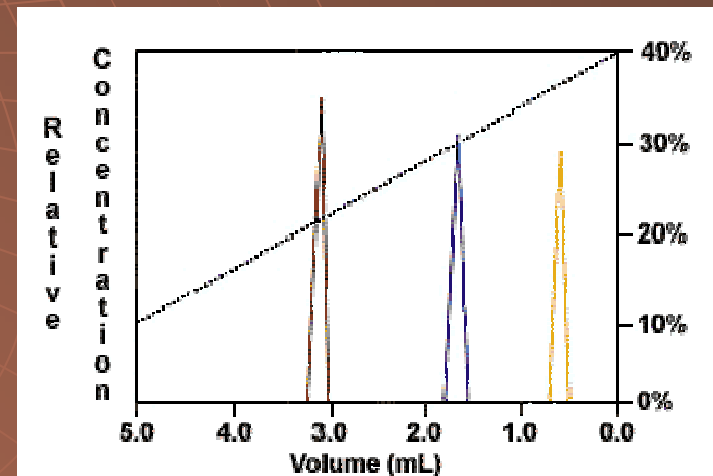
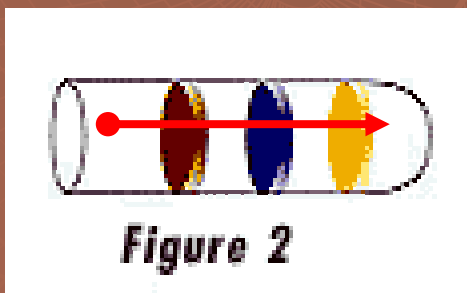

Gradientová centrifugace

Hustotní bariera

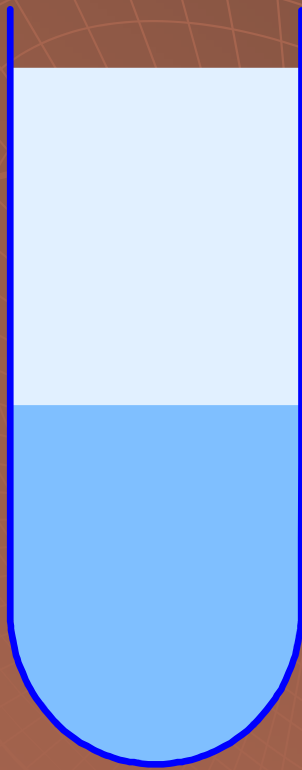

Diskontinuální

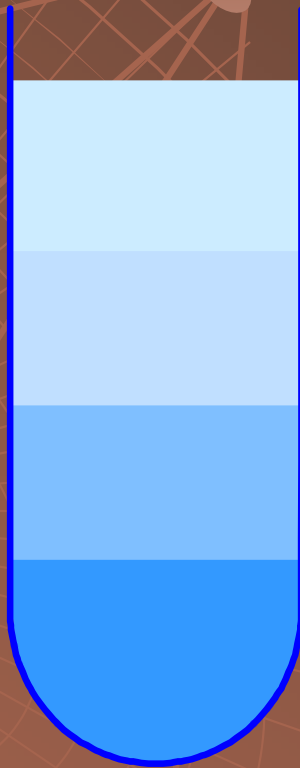

Kontinuální

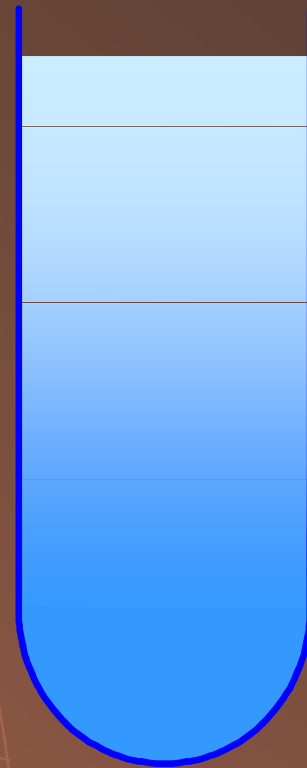

Gradientová centrifugace

Hustotní bariera

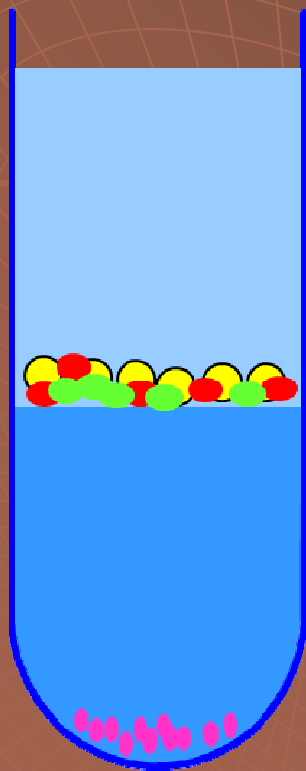

Diskontinuální

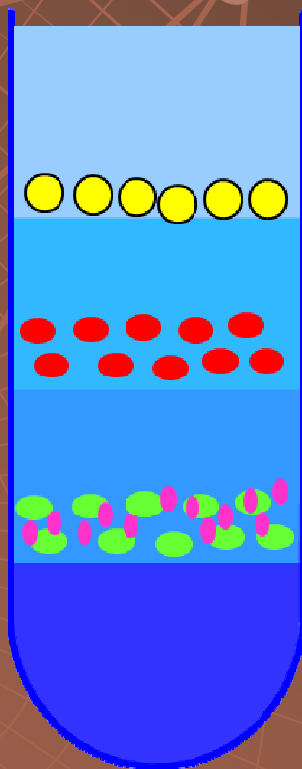

Kontinuální

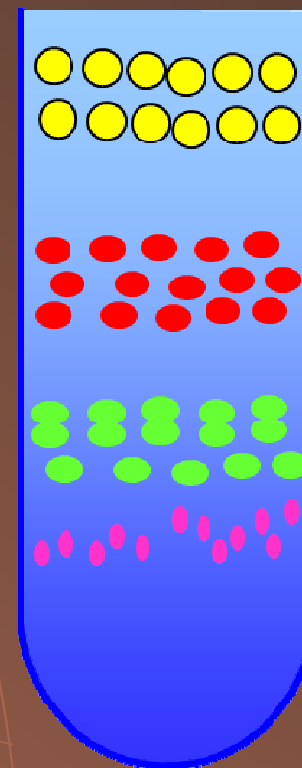

Gradientová centrifugace média

Kriteria pro výběr centrifugačního media:

- ◆ musí v roztoku tvořit gradient
- ◆ nesmí interferovat se vzorkem
- ◆ musí být lehce odstranitelné ze vzorku

Gradientová centrifugace média

- ◆ Sacharosa

- ◆ Glycerol

- ◆ Ficoll - dextran

- ◆ Percoll – SiO₂

Hypertonické prostředí

Nutno připravit gradient

- ◆ CsCl

- ◆ Cs₂SO₄

Gradient vzniká během centrifugace

Gradientová centrifugace

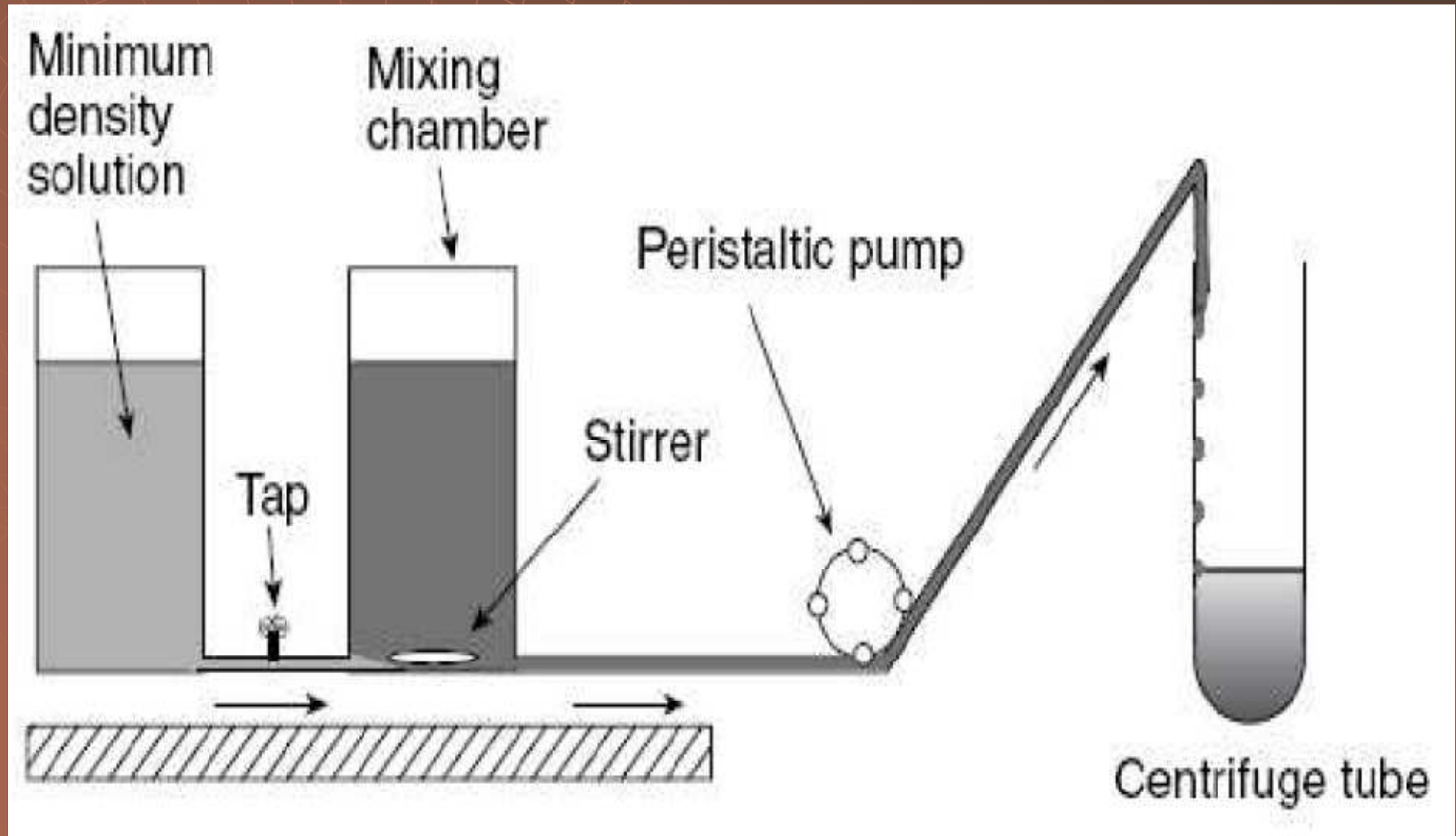

Gradientová centrifugace

```
graph TD; A[Metoda] --> B[Izopyktnická]; A --> C[Nerovnovážná];
```

Metoda

Izopyktnická

Nerovnovážná

Gradientová centrifugace

Rate-zonal centrifugation

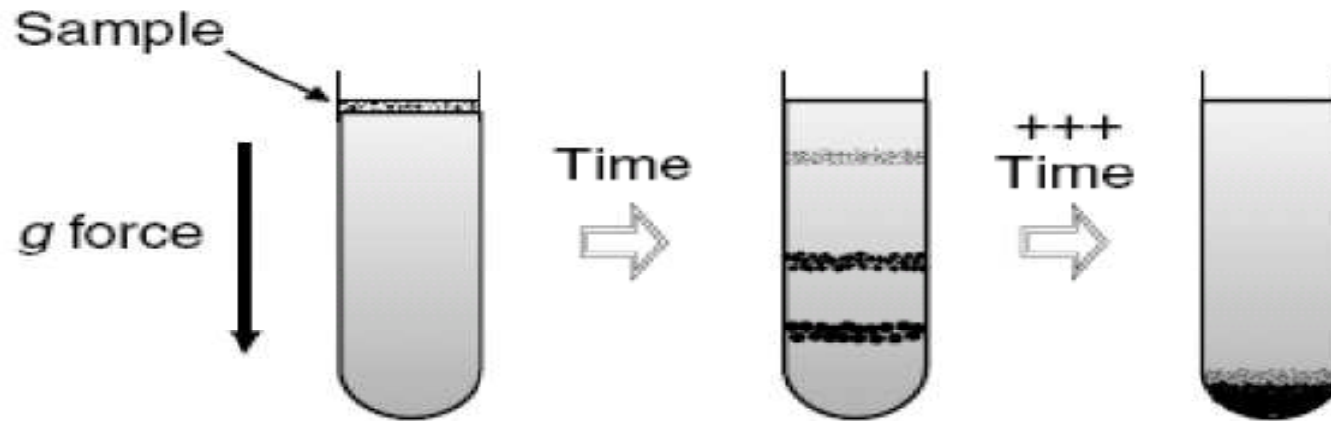

Isopycnic centrifugation

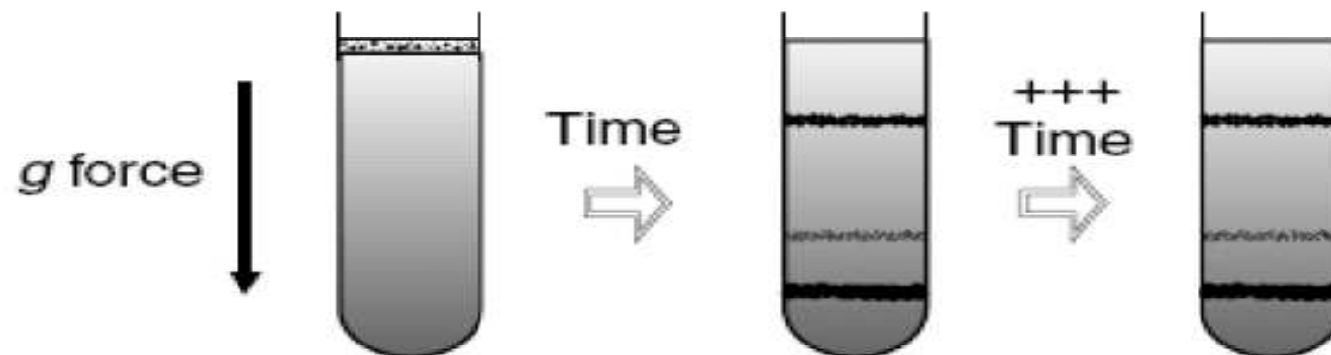

Gradientová centrifugace

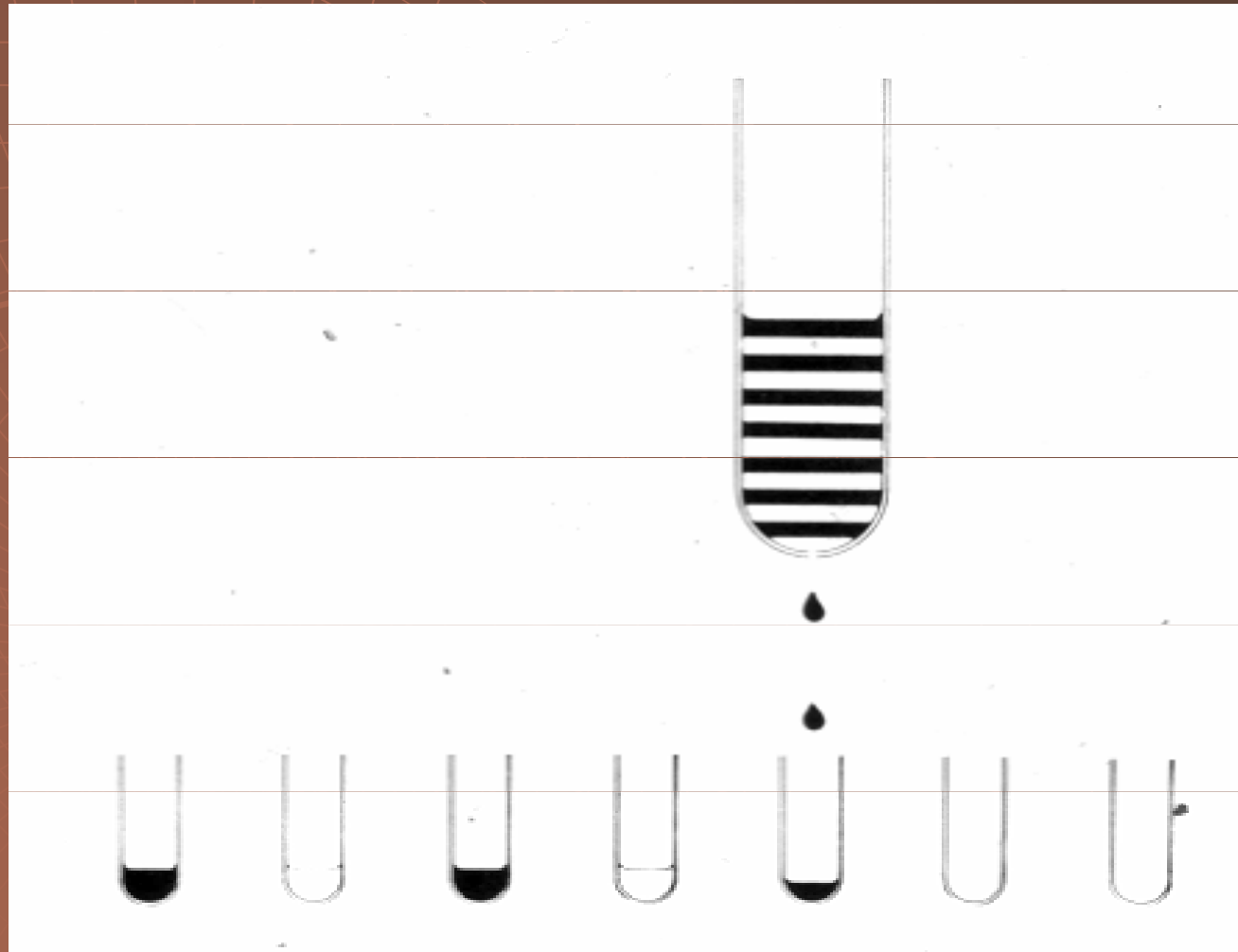

Diferenciální versus gradientová centrifugace

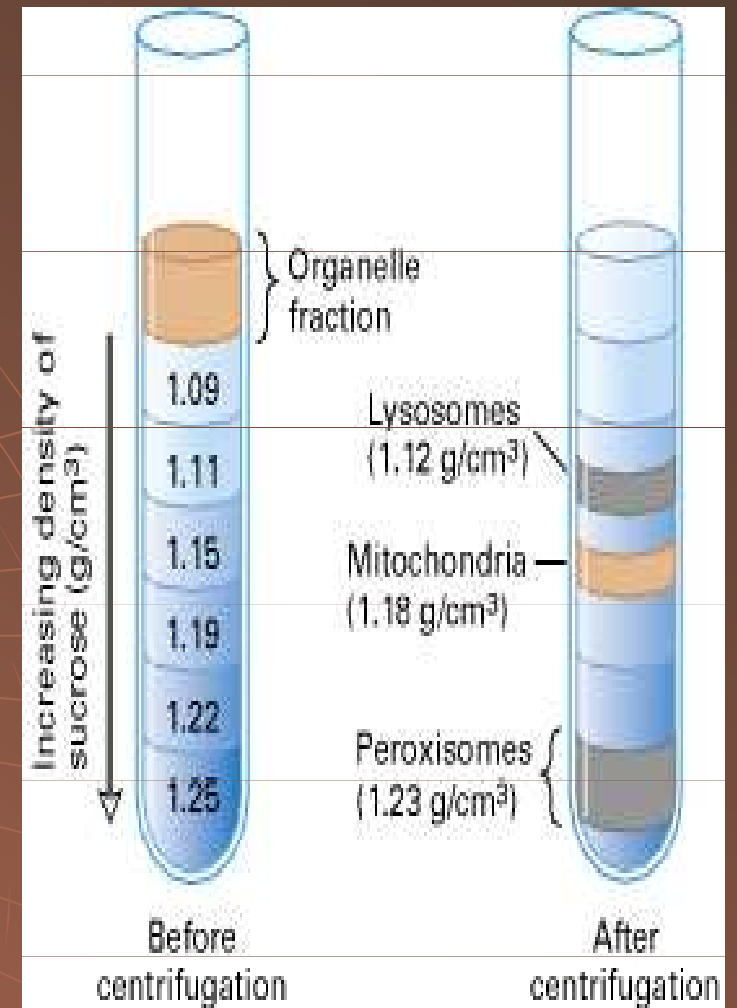
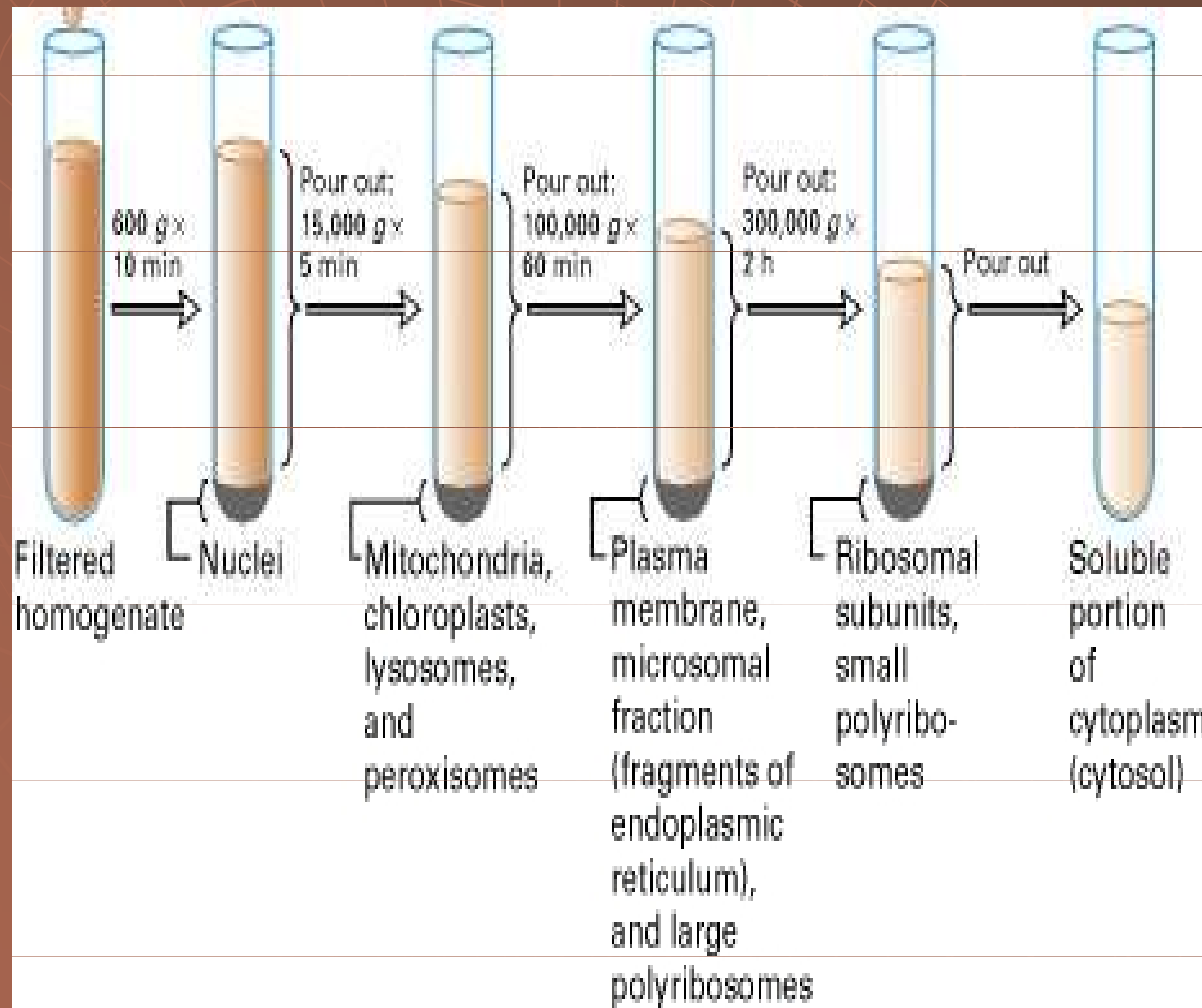

Zonální rotor

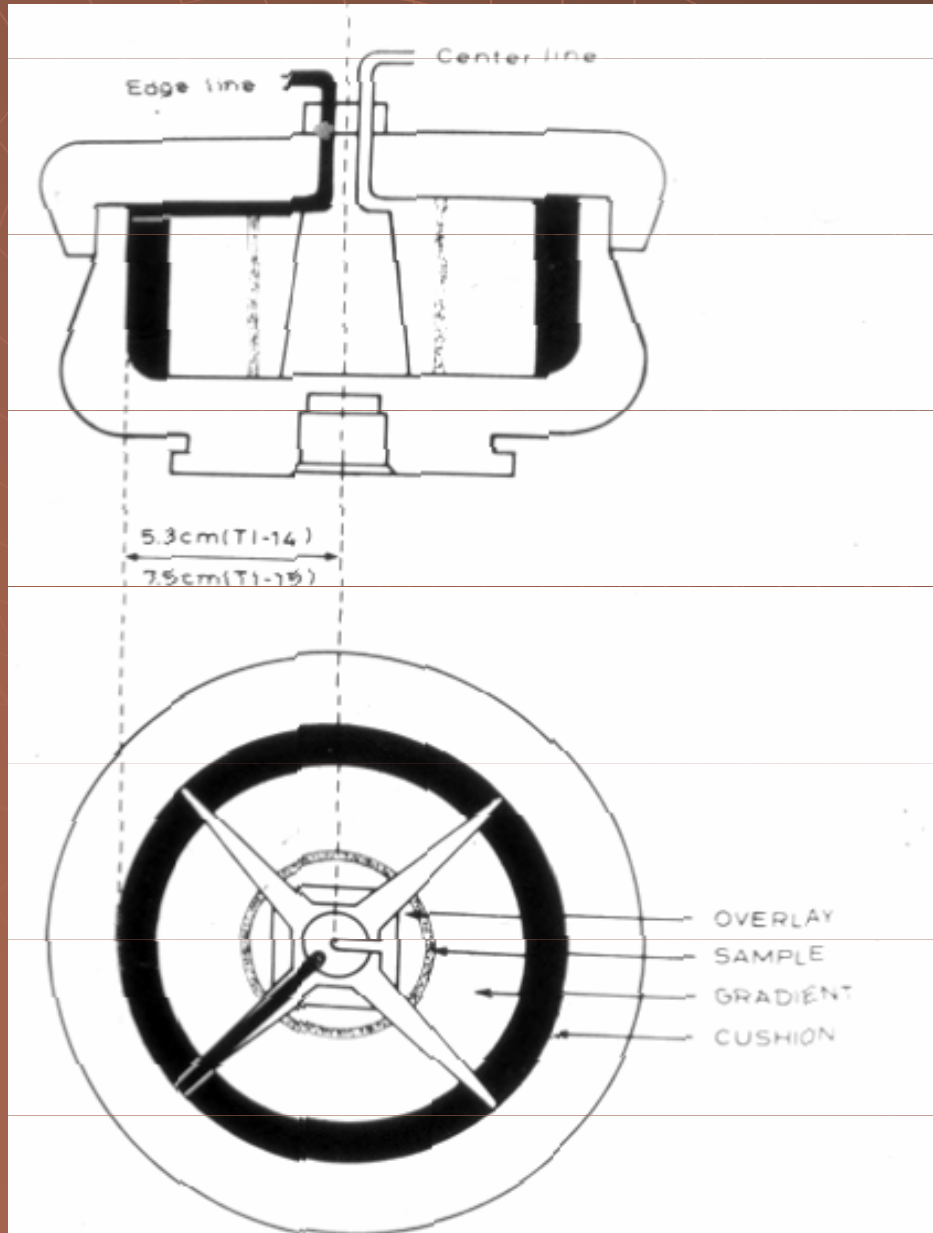

Zonální rotor

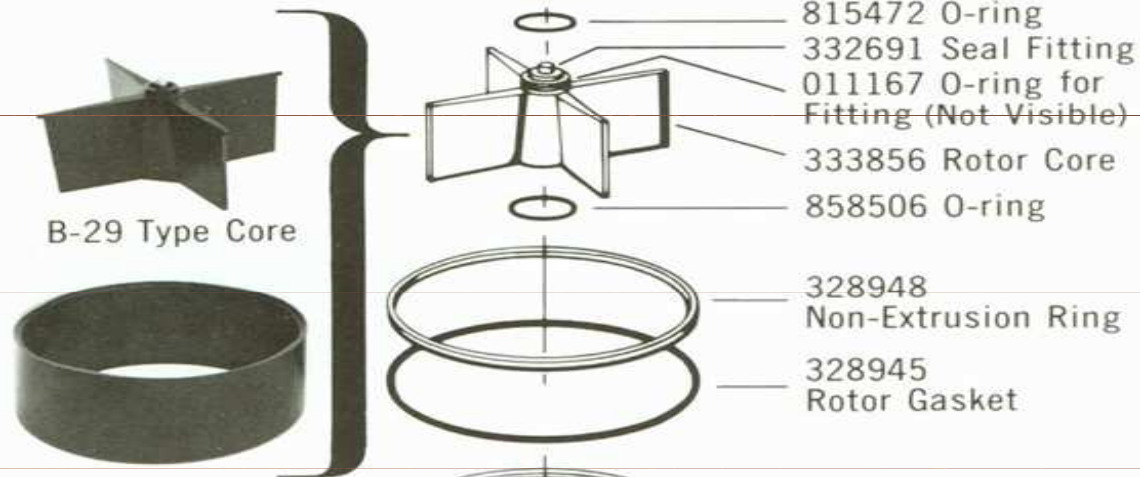
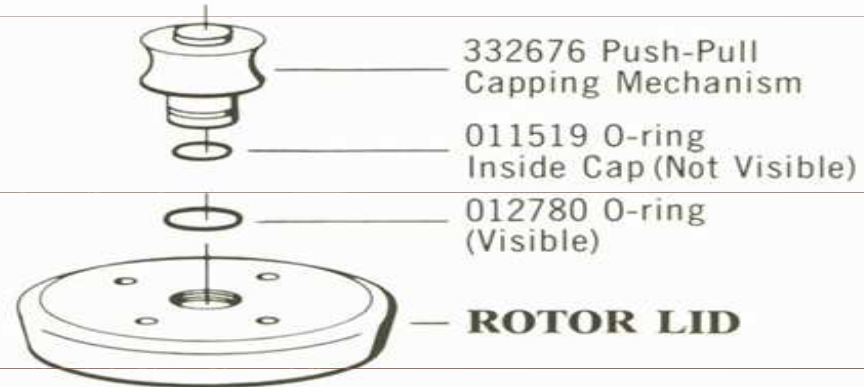

Centrifugace se zonálním rotorem

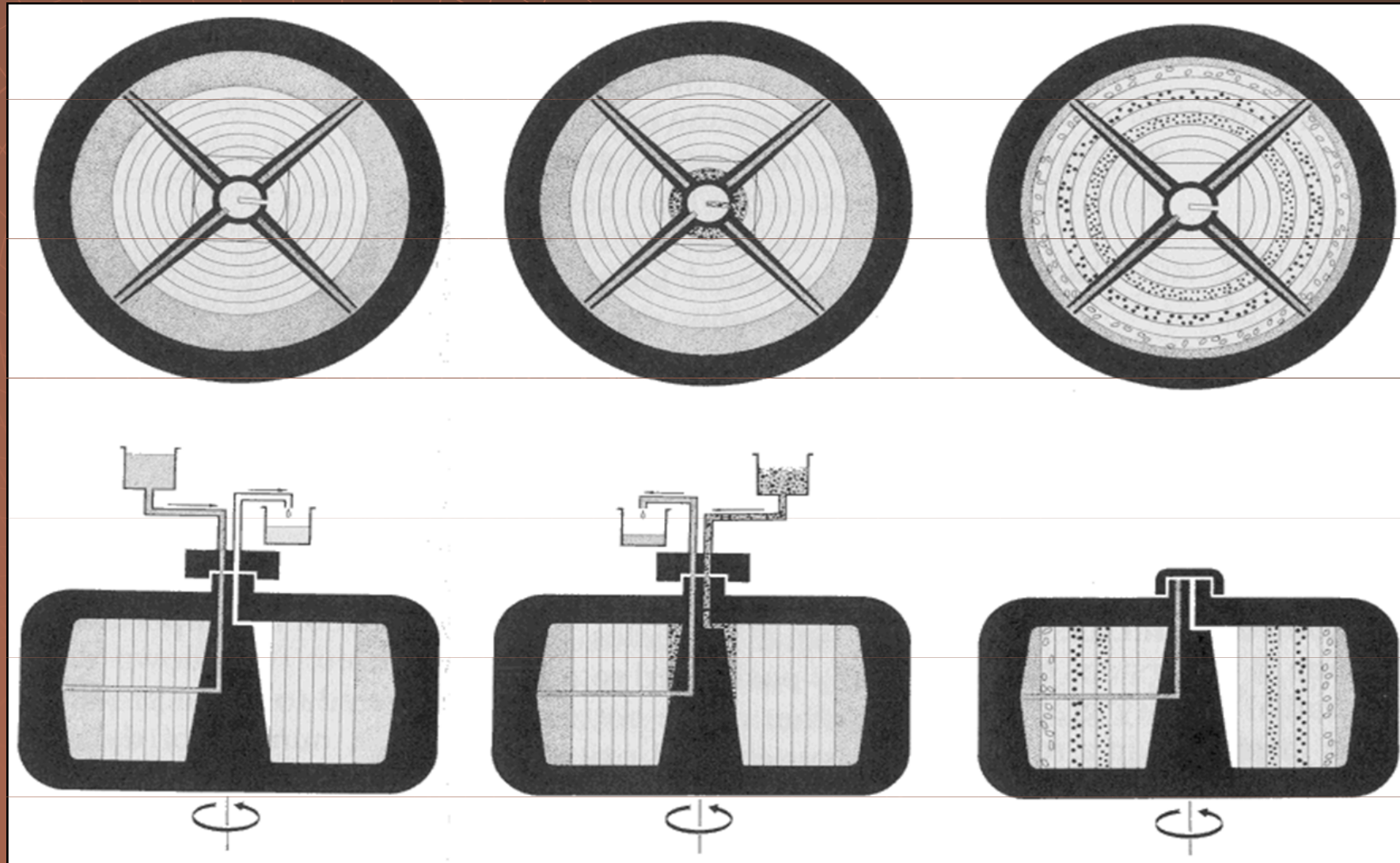

Centrifugace se zonálním rotorem

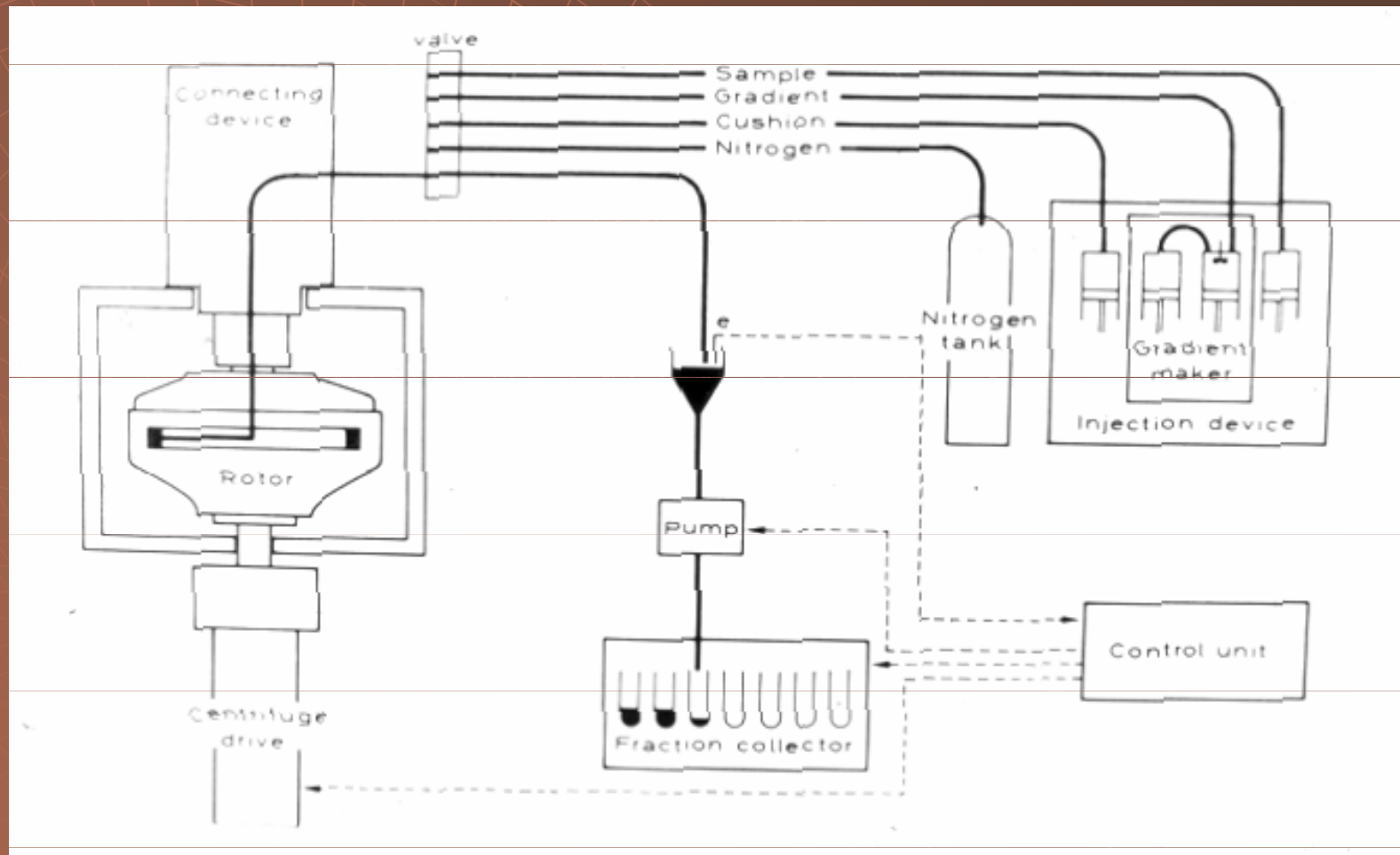

Centrifugace se zonálním rotorem

Čištění transformační DNA z *b.subtilis* centrifugací v zonálním rotoru

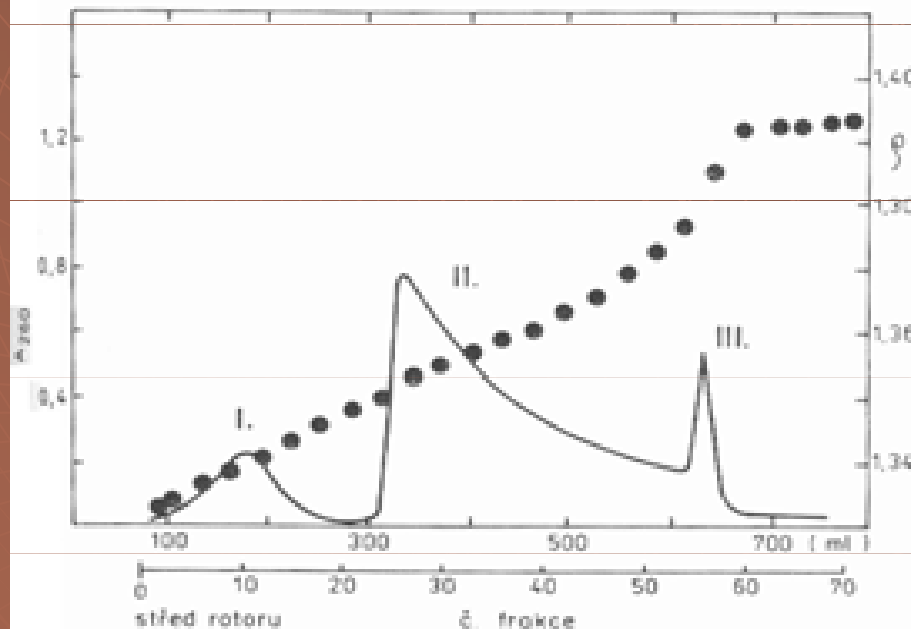

27 mg surové DNA/15 ml

Gradient sacharosy 5-30%

Citrátový pufr pH 7,0

Cushion – 50 ml 42% sach.

Overlay – 100 ml pufru

Plnění - 2 000 ot/min

Dělení – 40 000 ot/min 7 hod

Jímané frakce 10 ml

Bílkoviny + RNA
2,5 S

DNA
26 -35 S

agregáty DNA

Analytická ultracentrifugace

Introduction
to
Analytical Ultracentrifugation

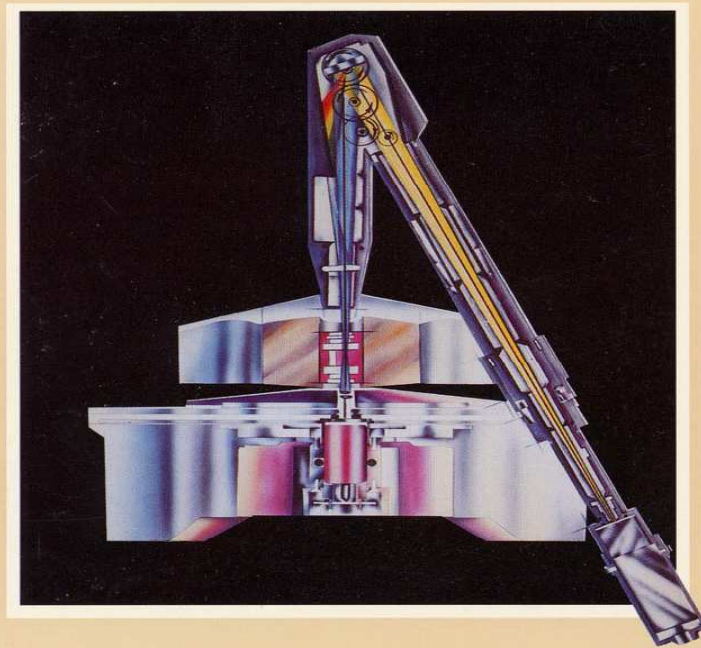

BECKMAN

Analytická ultracentrifugace

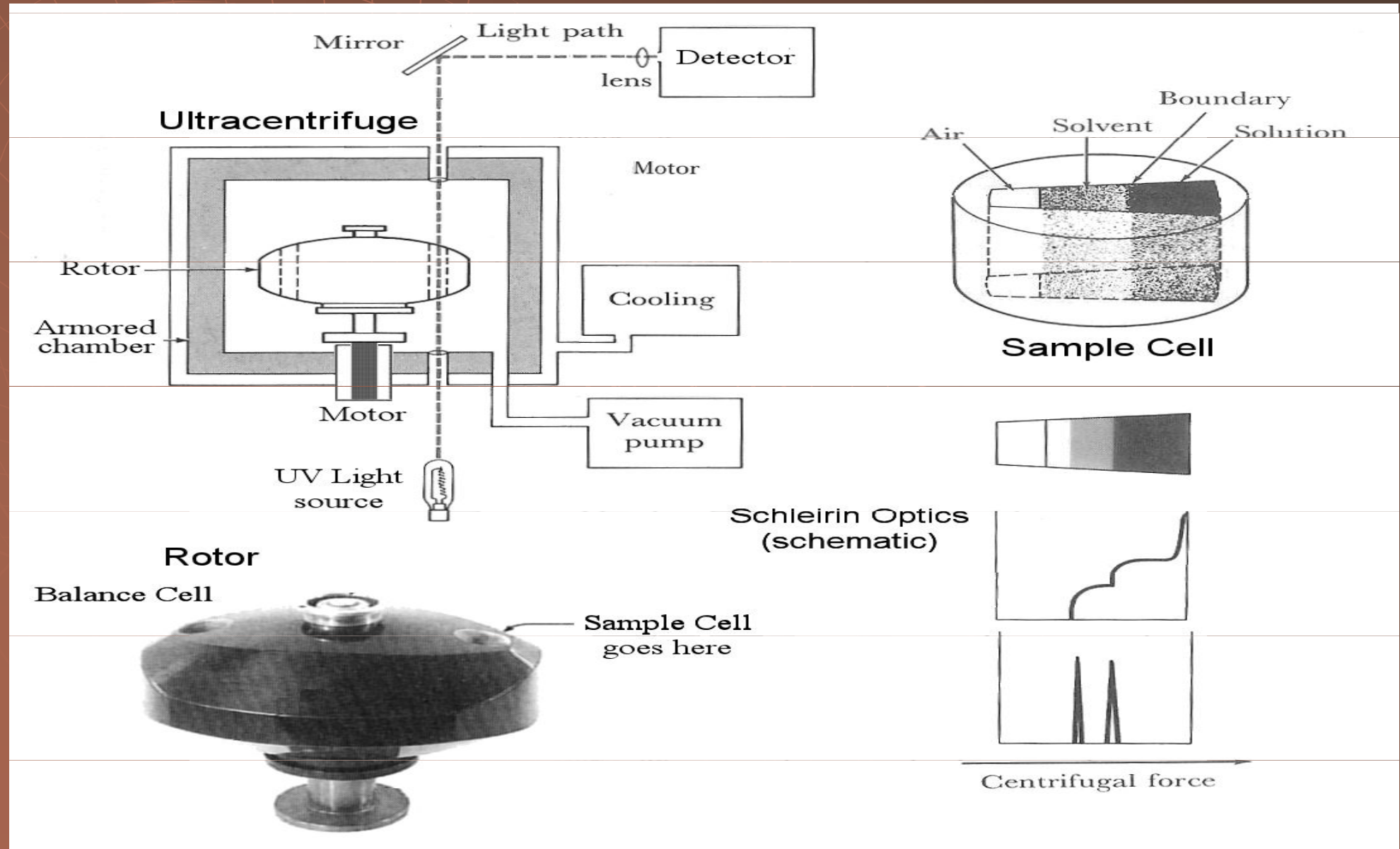

Analytická ultracentrifuga



Optický systém

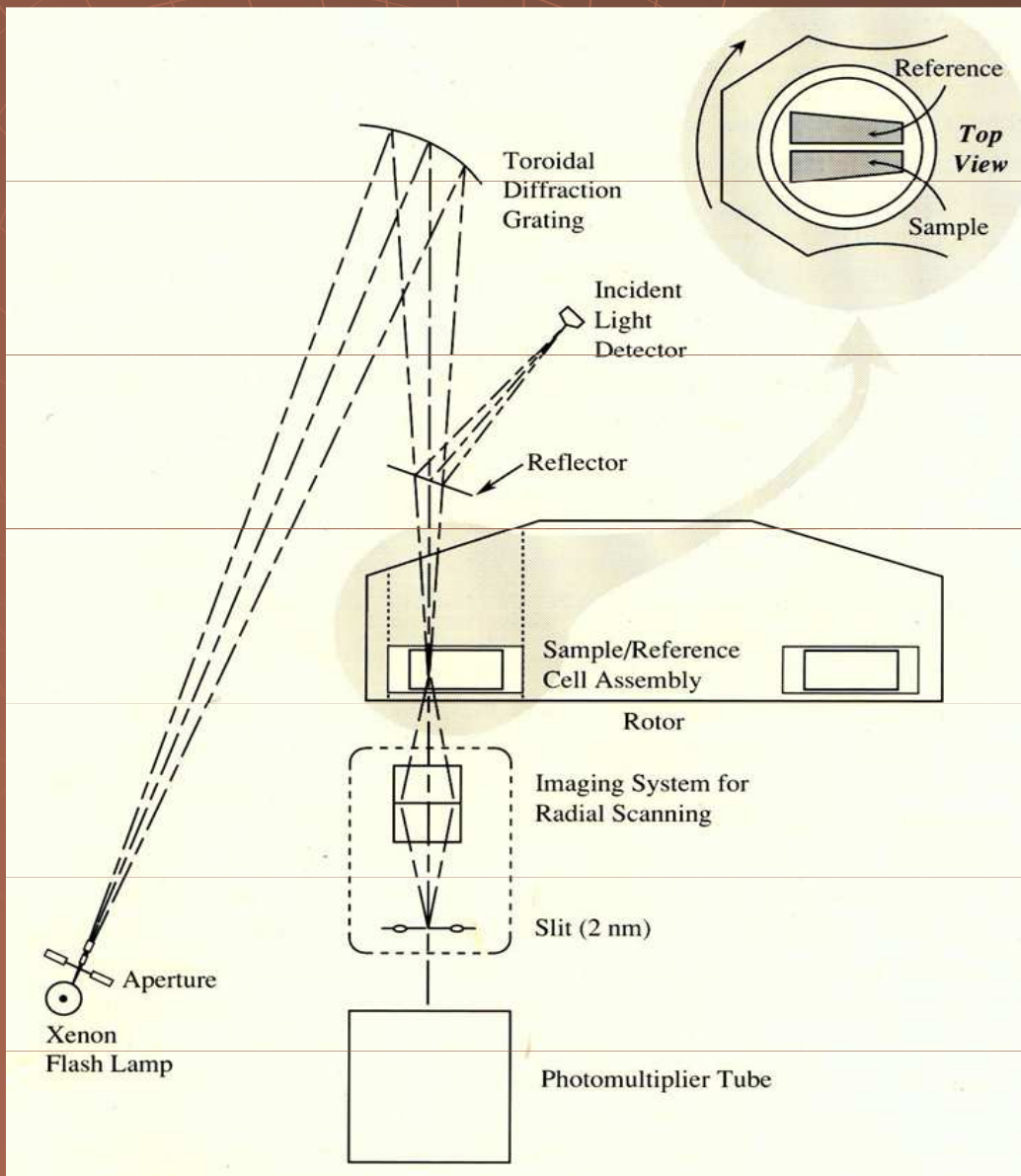

Optický systém

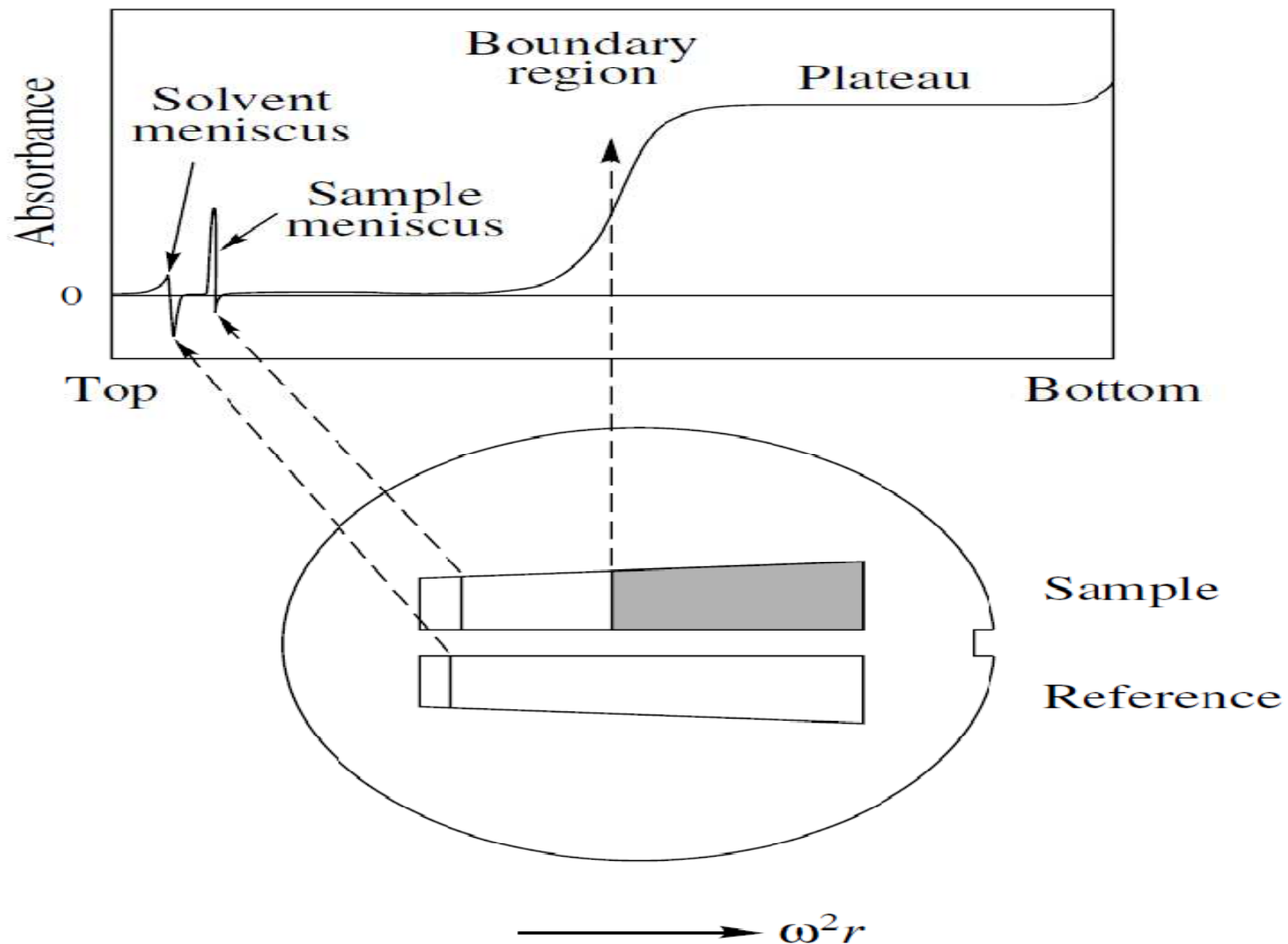

Optický systém

- Absorbční optický systém
 - UV-VIS od 200 do 800 nm
detekce makromolekul obsahujících silný chromofor
- Rayleighův interferenční optický systém
 - měří změny indexu lomu
analýza makromolekul neobsahujících silný chromofor (např. polysacharidů) nebo vzorků obsahujících v pufru silně absorbující látky (např. ATP/GTP, DTT oxidovaný)

Optický systém

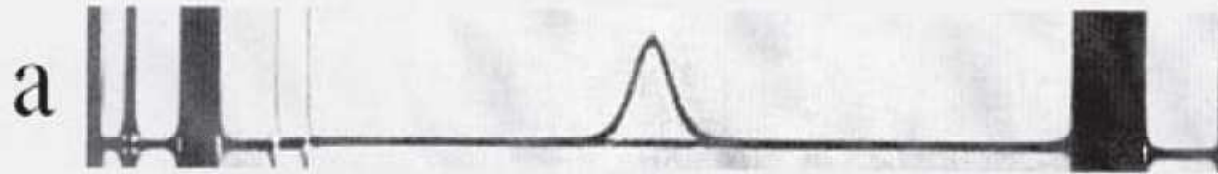

Zkřížená optika



Interferenční optika

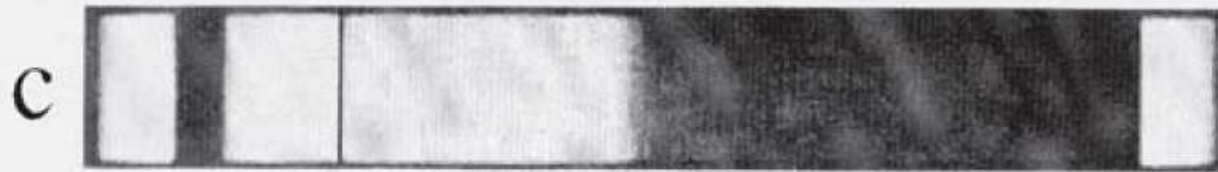

Fotografický systém

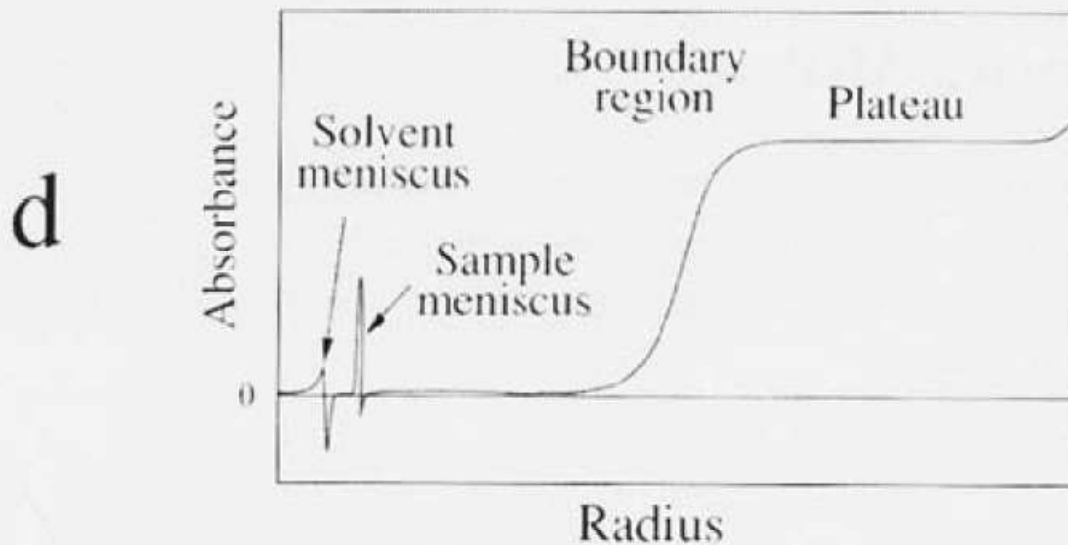

Absorbční systém

Analytická ultracentrifugace



The background of the slide features a faint, light-brown grid pattern. In the upper right quadrant, there is a small illustration of a rotor arm from an analytical ultracentrifuge. A small, light-brown, teardrop-shaped particle is shown attached to the end of the rotor arm, tilted away from the center of rotation, representing sedimentation.

Metoda

sedimentační rovnováhy

sedimentační rychlosti

Metoda sedimentační rovnováhy

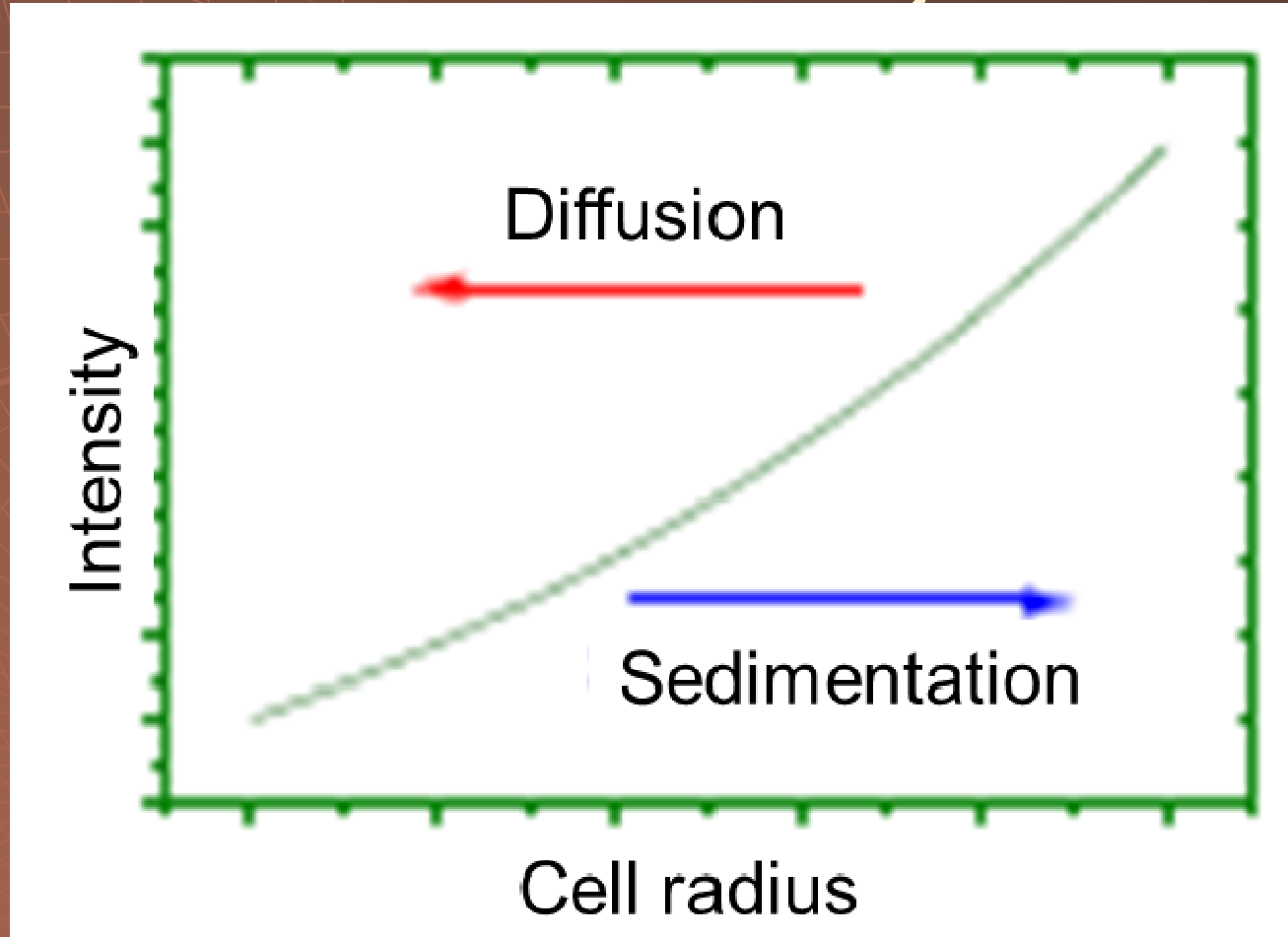

$$M_r = \frac{2RT}{(1-V\rho)} \frac{d \ln c}{dx^2}$$

Metoda sedimentační rovnováhy

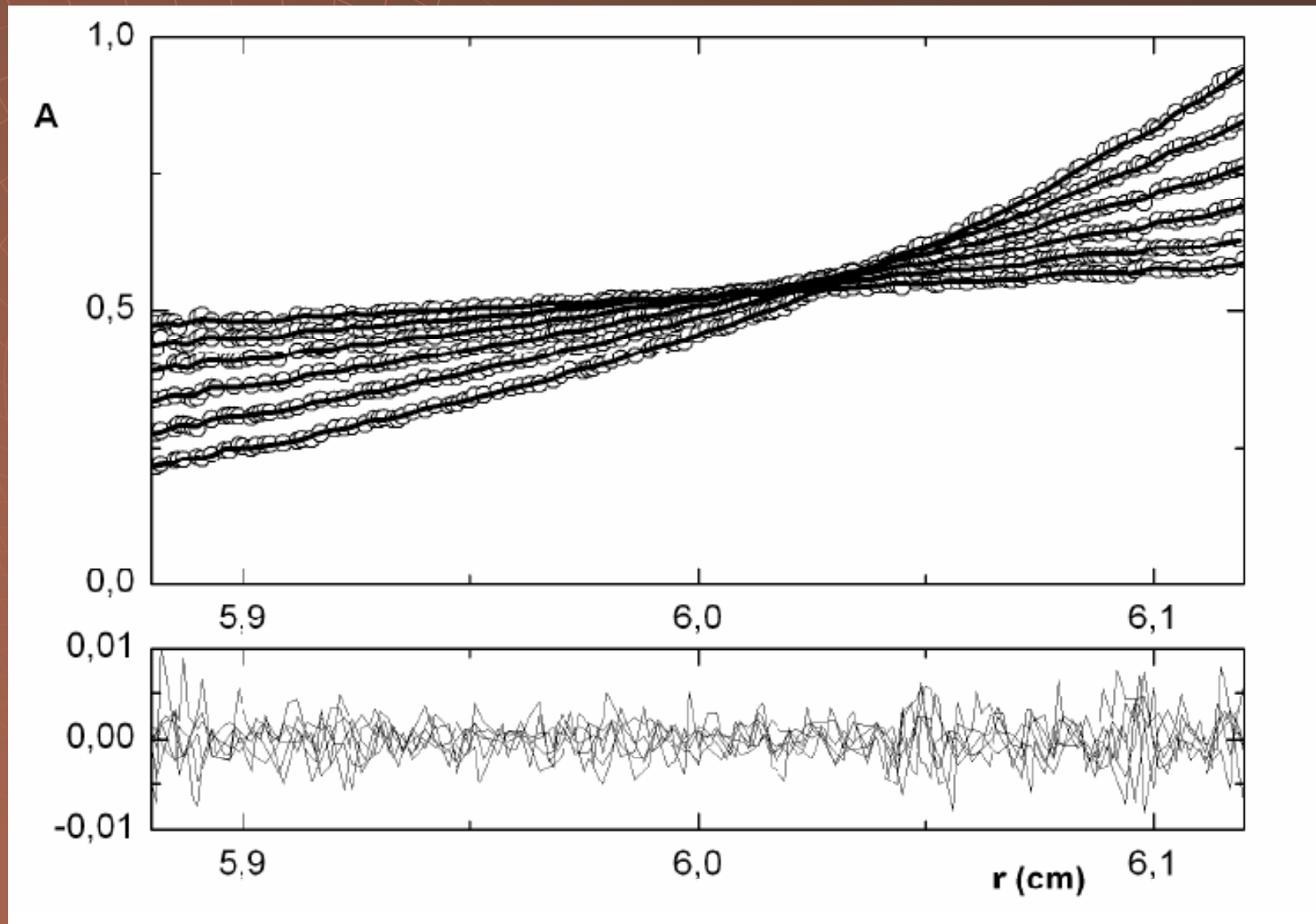

Metoda sedimentační rovnováhy

- ◆ Termodynamické informace
- ◆ Experimentálně lze stanovit :
 - Relativní molekulovou hmotnost M_r
 - Stav molekul v roztoku - asociace
 - Rovnovážné konstanty v roztoku K
→ výpočet volné energie asociačních reakcí

Metoda sedimentační rychlosti

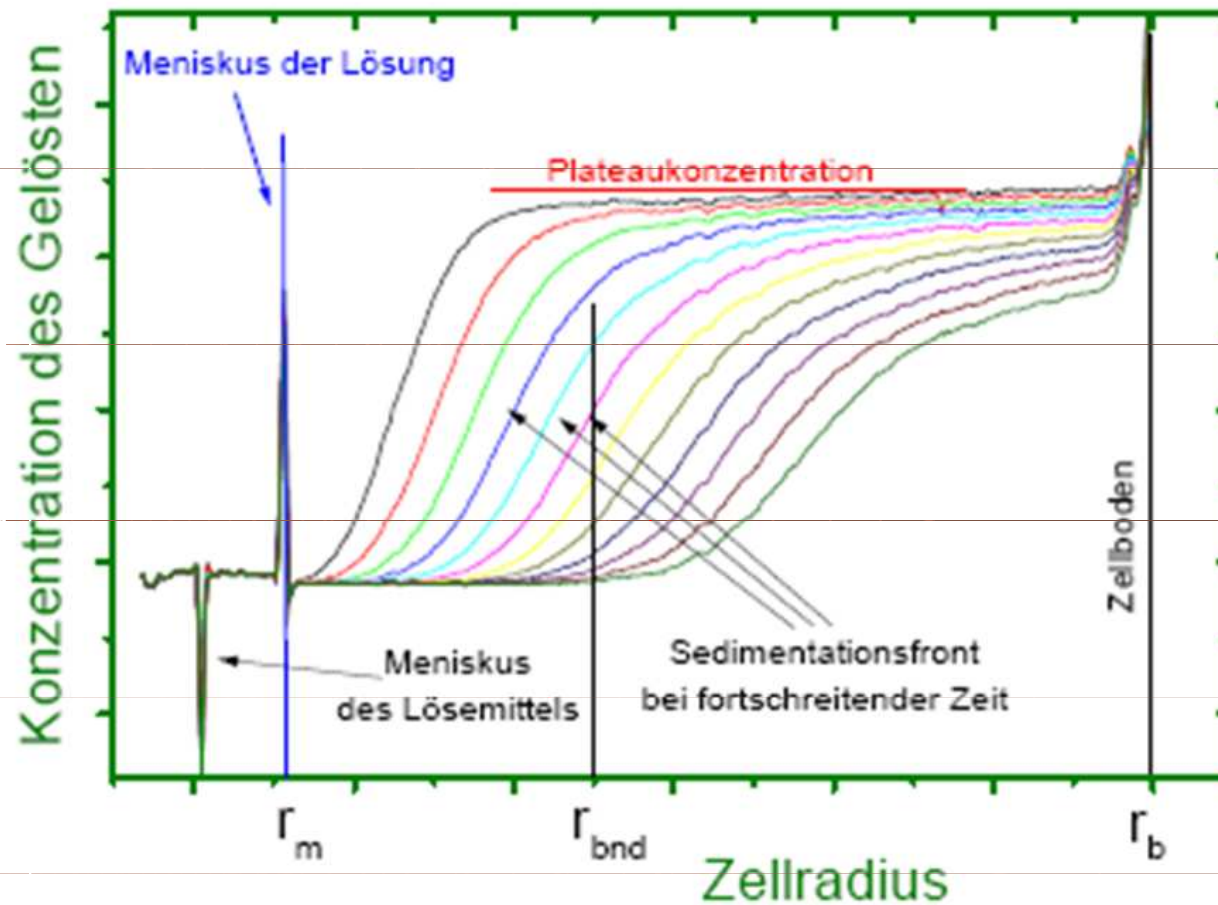

$$v = \frac{\omega^2 x M_r (1 - V\rho)}{f}$$

Metoda sedimentační rychlosti

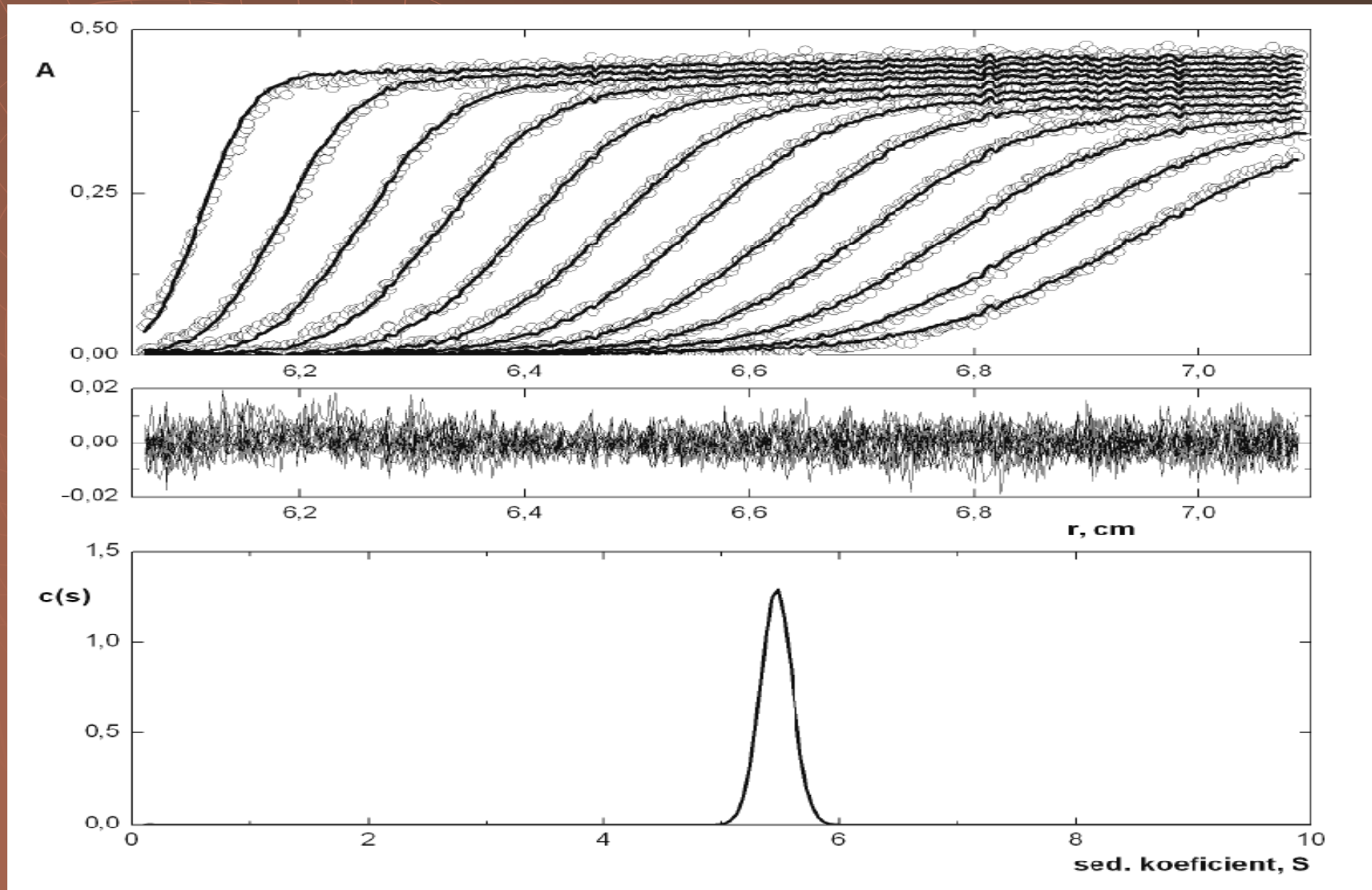

Metoda sedimentační rychlosti

- ◆ Hydrodynamické parametry
- ◆ Experimentálně lze stanovit :
 - Sedimentační koeficient s
 - Difuzní konstantu D nebo frikční faktor f
 - Relativní molekulovou hmotnost M_r
 - Tvar molekuly v roztoku