

Neuroetologie

Martin Vácha



Bezobratlí v neuroetologii

- A) Bezobratlí jako model neuroetologických experimentů
- B) Podmiňování jako klíč k funkcím NS a smyslů
- C) Citlivost zvířat na magnetická pole

Neuroetologie (behaviorální neurobiologie):

- Syntéza etologie a neurobiologie (60.I)
- Neurální podstata chování
- Nástroj řešení otázek neurofyzologie

A) Bezobratlí v neuroetologii:

- Jednoduchý, snadno přístupný nervový systém
 - Larva 10 tis neuronů
- „Robustní“ behaviorální projev
- Laboratorní podmínky
- Snadný, levný a rychlý chov
- Mutantní linie

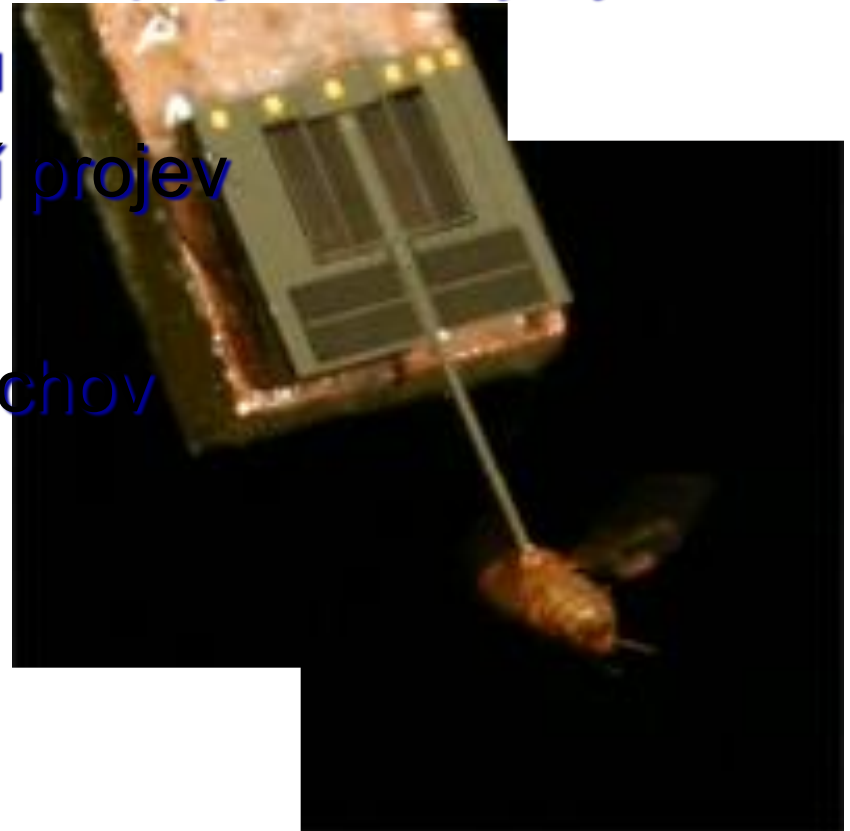

Bezobratlí v neuroetologii:

- Jednoduchý, snadno přístupný nervový systém
 - „Robustní“ behaviorální projev
 - Laboratorní podmínky
 - Snadný, levný a rychlý chov
 - Mutantní linie
- =
- Mimořádný význam

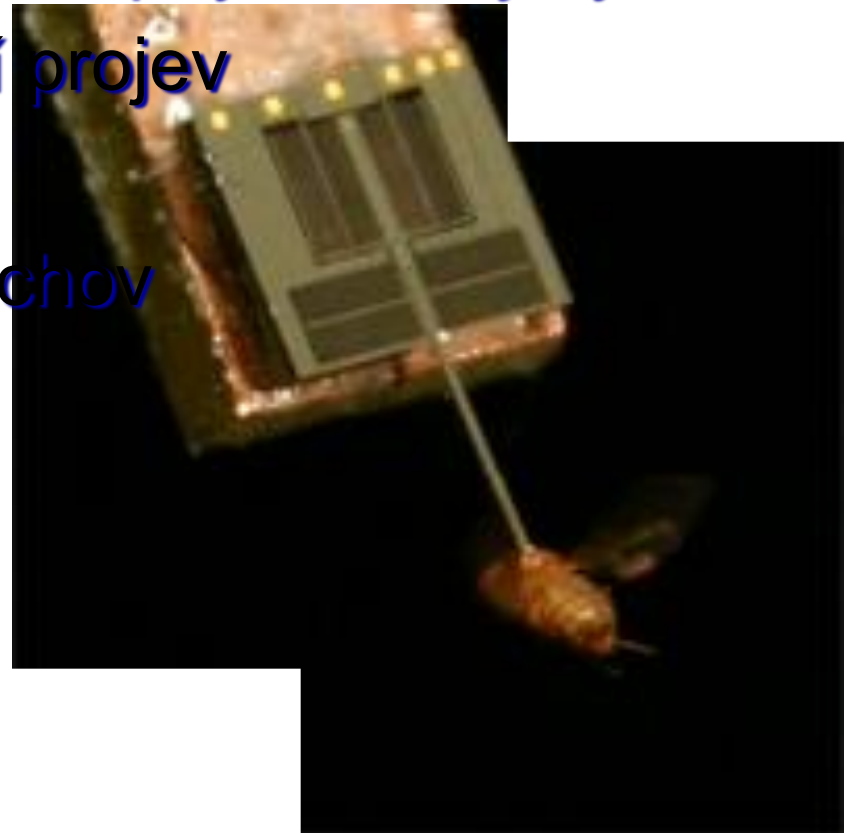

Bezobratlí v neuroetologii:

- Sensomotorické reflexy

Caenorhabditis elegans (hádčátko)

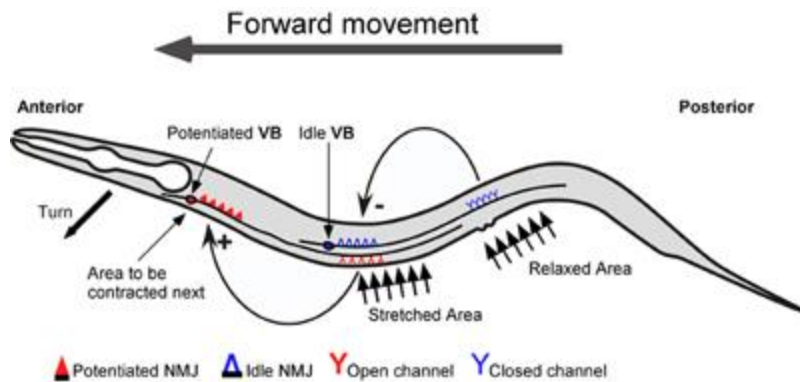

Bezobratlí v neuroetologii:

- Sensomotorické reflexy

Caenorhabditis elegans (hádátka)

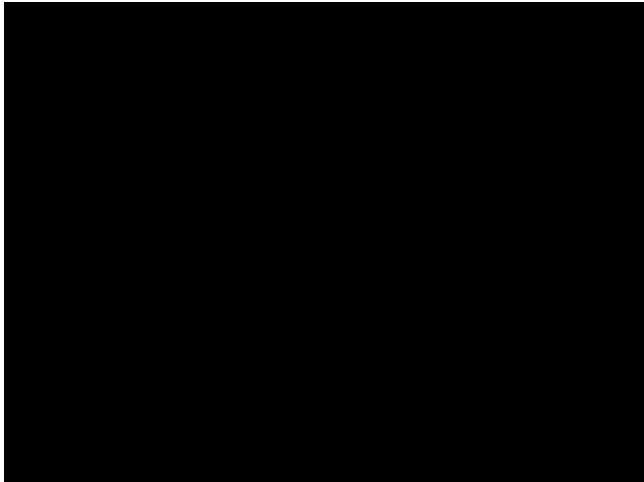

Bezobratlí v neuroetologii:

- Sensomotorické reflexy
- Motorické sekvence

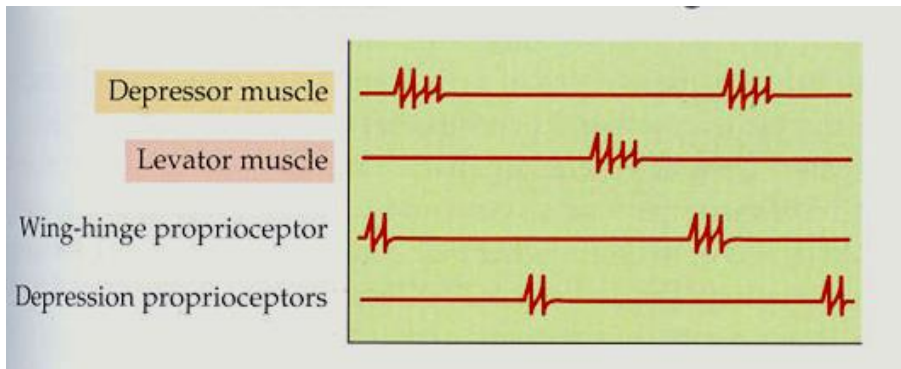

Clione limacina (valovka plžovitá)
„Sea angel“

Bezobratlí v neuroetologii:

- Sensomotorické reflexy
- Motorické sekvence
- Orientace

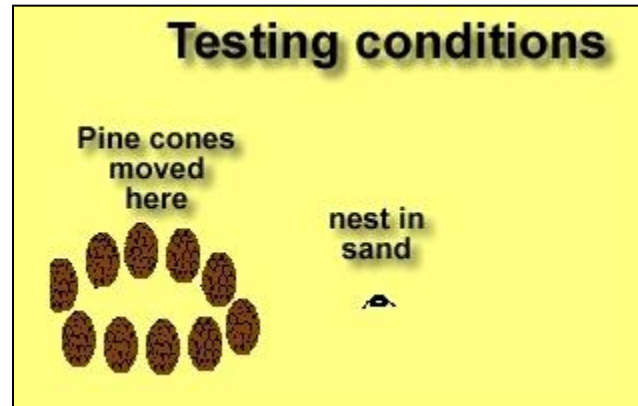

Philanthus triangulum

N. Tinbergen
Nobelova cena 1973

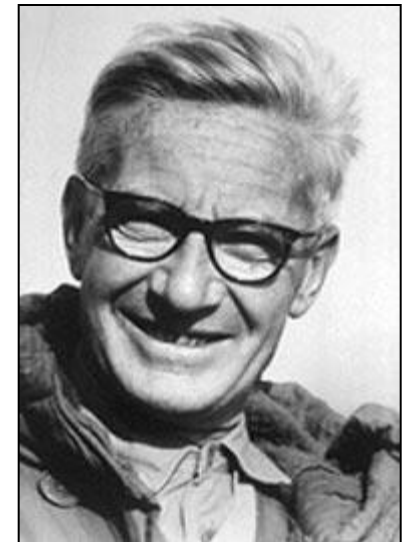

Bezobratlí v neuroetologii:

- Sensomotorické reflexy
- Motorické sekvence
- Orientace
- Komunikace

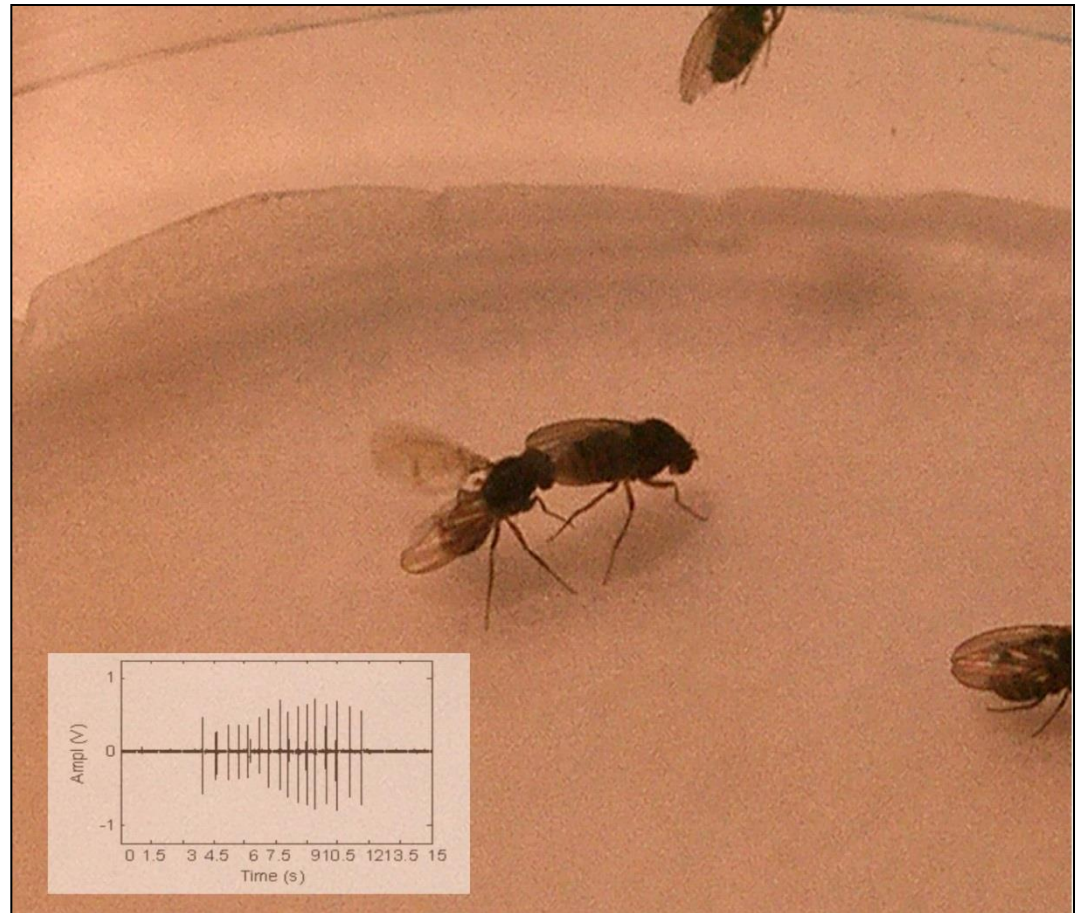

Bezobratlí v neuroetologii:

- Sensomotorické reflexy
- Motorické sekvence
- Orientace
- Komunikace
- Učení a paměť

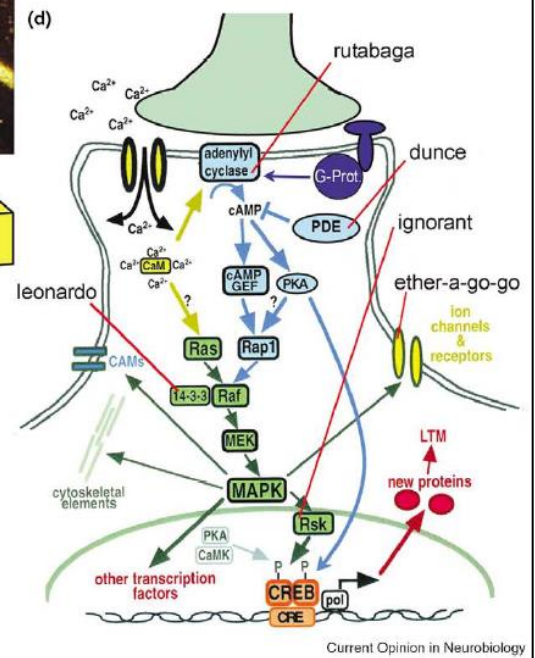
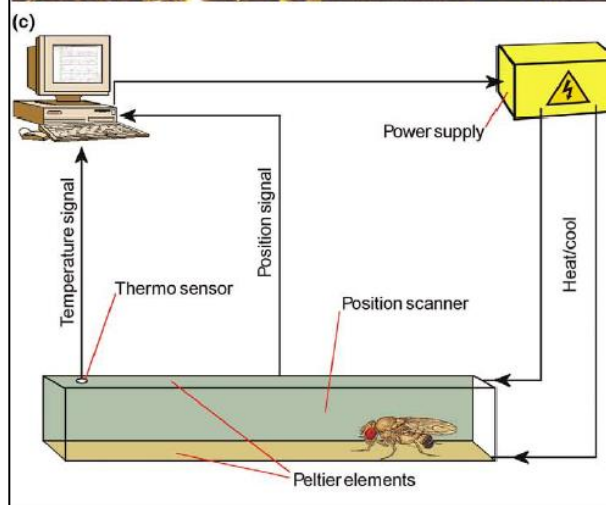
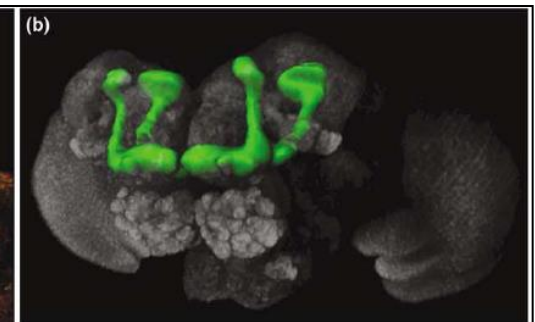

Bezobratlí v neuroetologii:

- Sensomotorické reflexy
- Motorické sekvence
- Orientace
- Komunikace
- Učení a paměť
- Circadiální rytmy

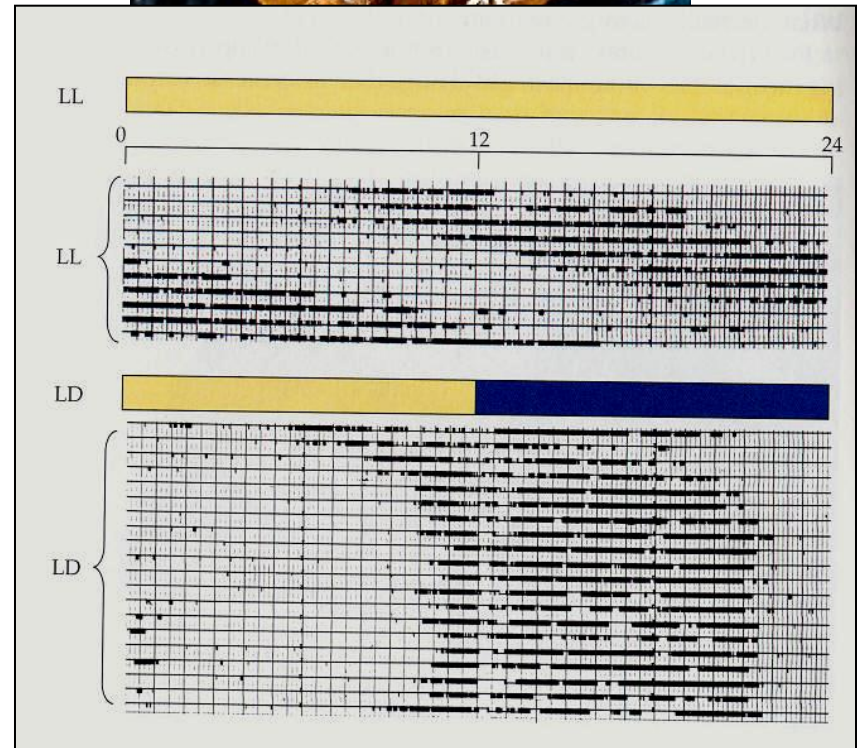
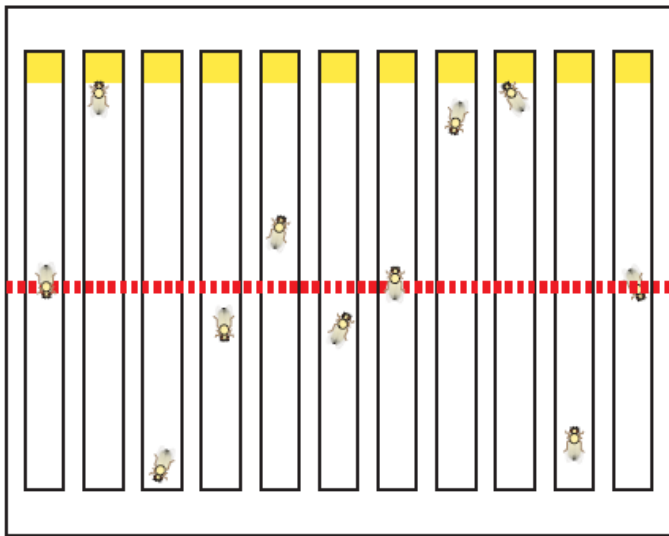

Bezobratlí v neuroetologii:

- Sensomotorické reflexy
- Motorické sekvence
- Orientace
- Komunikace
- Učení a paměť
- Circadiánní rytmy
- Smyslové schopnosti

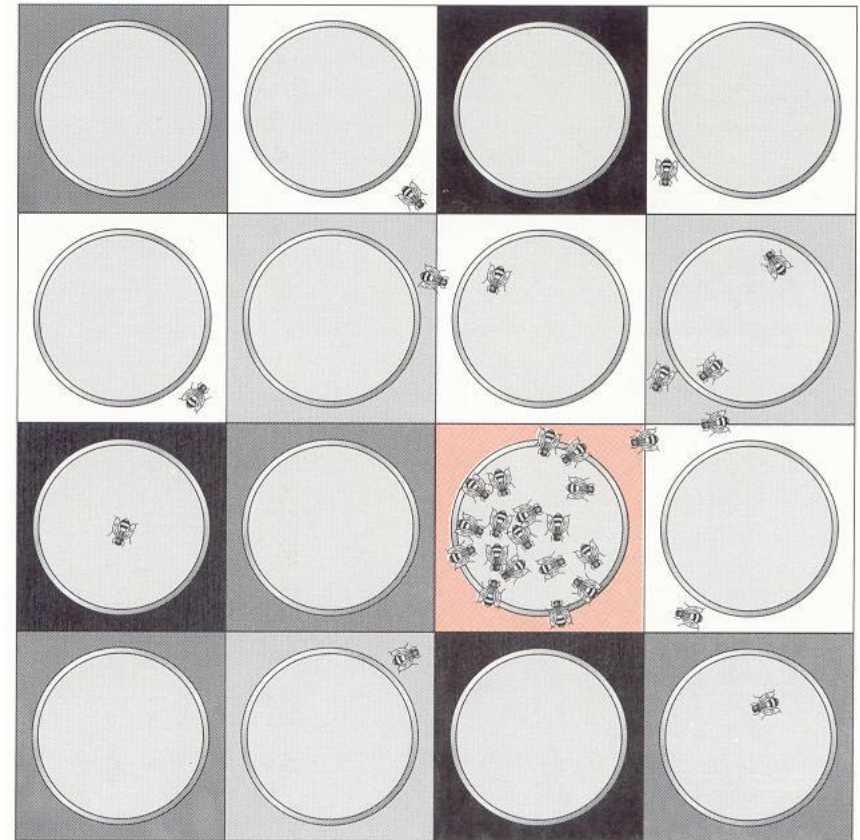
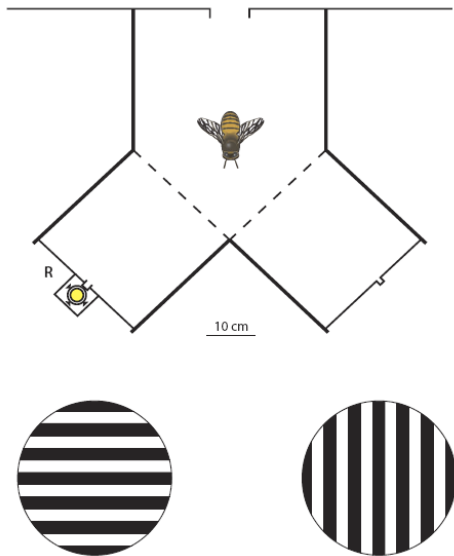

Bezobratlí v neuroetologii:

- Sensomotorické reflexy
- Motorické sekvence
- Orientace
- Komunikace
- Učení a paměť
- Circadiánní rymy
- Smyslové schopnosti

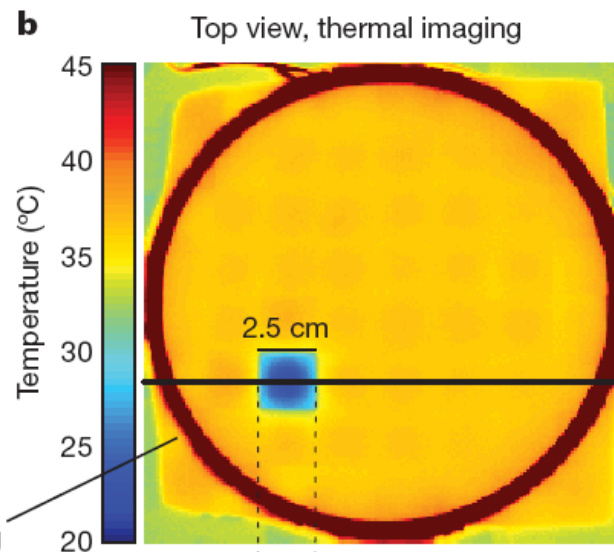
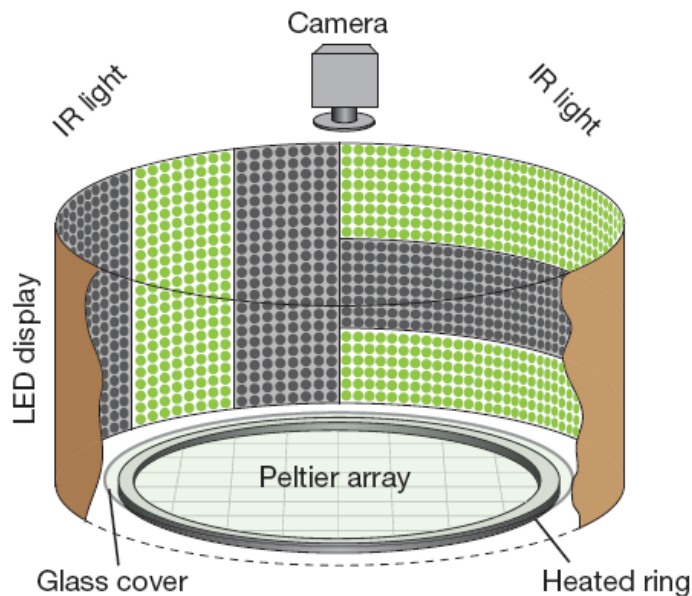
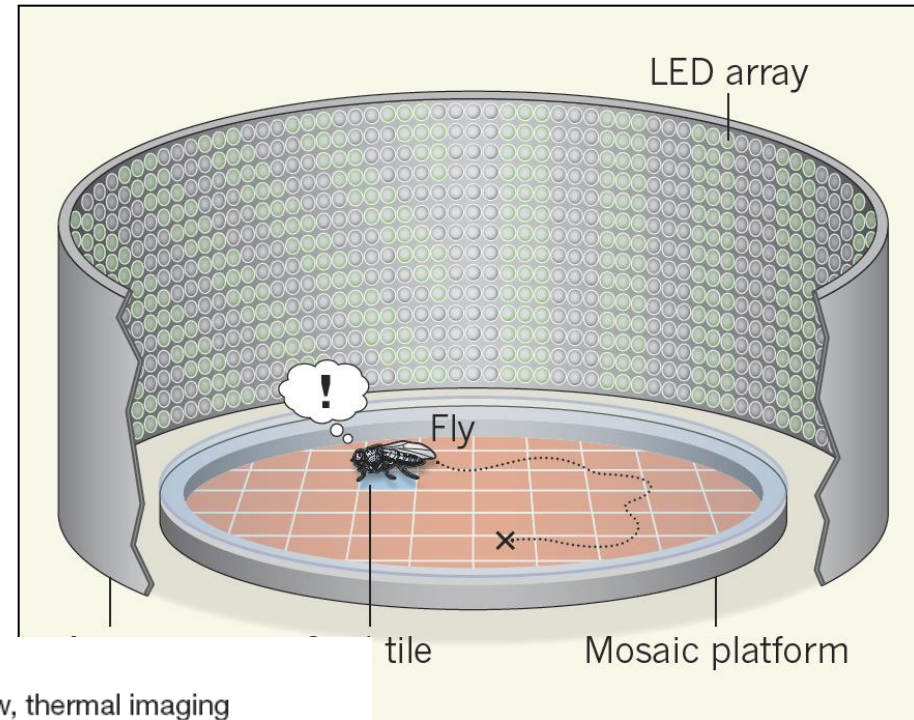

Bezobratlí v neuroetologii:

- Sensomotorické reflexy
- Motorické sekvence
- Orientace
- Komunikace
- Učení a paměť
- Circadiánní rymy
- Smyslové schopnosti a dráhy
- Stárnutí

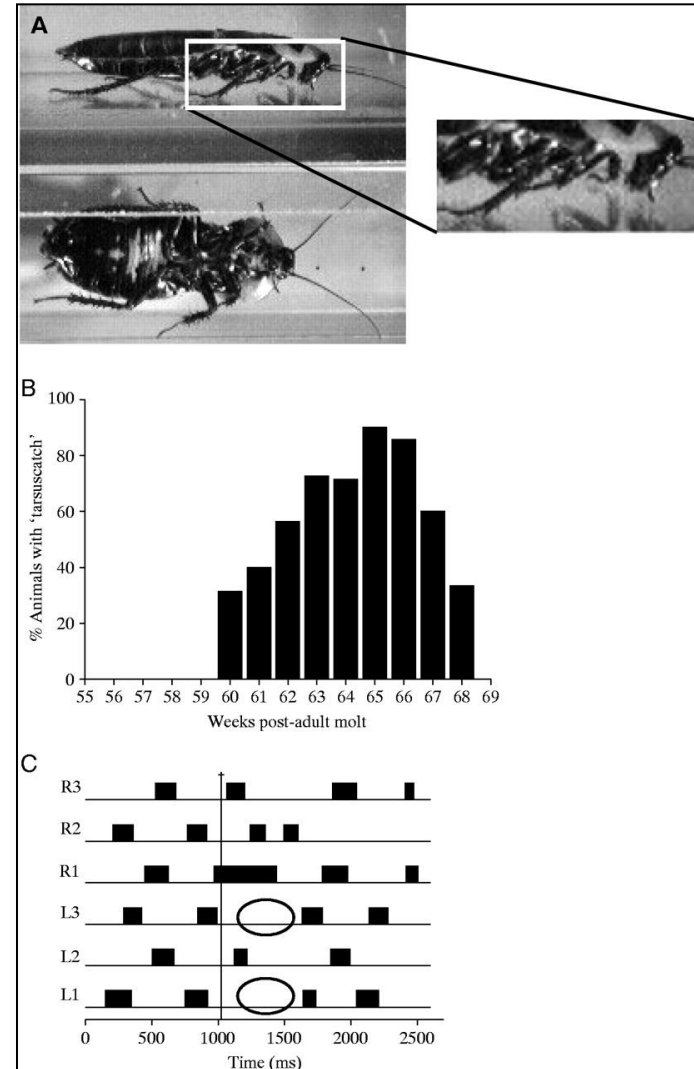

Bezobratlí v neuroetologii:

- Sensomotorické reflexy
- Motorické sekvence
- Orientace
- Komunikace
- Učení a paměť
- Circadiánní rytmy
- Smyslové schopnosti
- Stárnutí
- Sexuální orientace

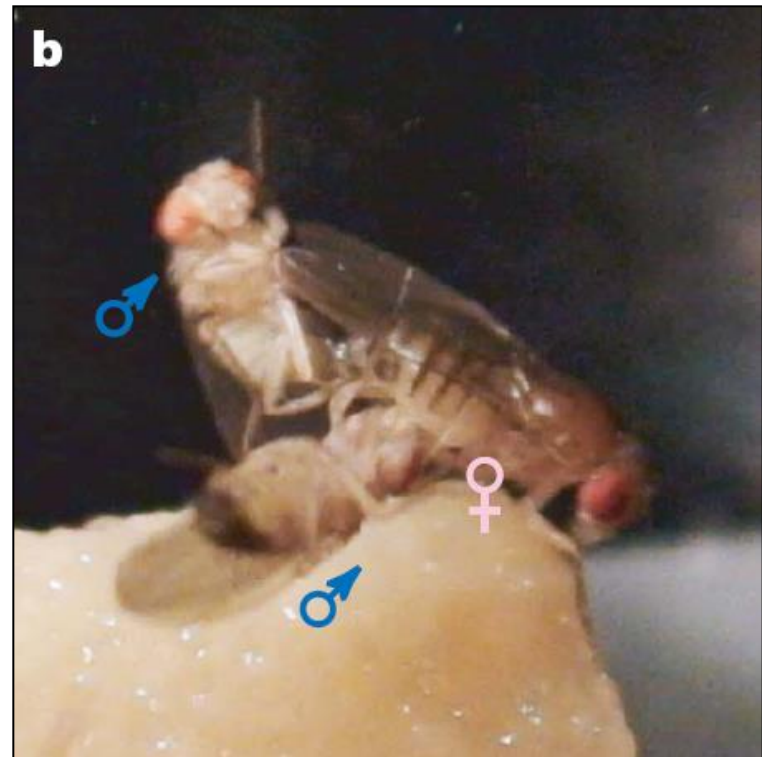

Bezobratlí v neuroetologii:

- Sensomotorické reflexy
- Motorické sekvence
- Orientace
- Komunikace
- Učení a paměť
- Circadiánní rytmy
- Smyslové schopnosti
- Stárnutí
- Sexuální orientace
- Agresivita



Bezobratlí v neuroetologii:

- Sensomotorické reflexy
- Motorické sekvence
- Orientace
- Komunikace
- Učení a paměť
- Circadiánní rytmy
- Smyslové schopnosti a dráhy
- Stárnutí
- Sexuální orientace
- Agresivita
- Působení drog a farmak



micropipet injector cylindrical electrode

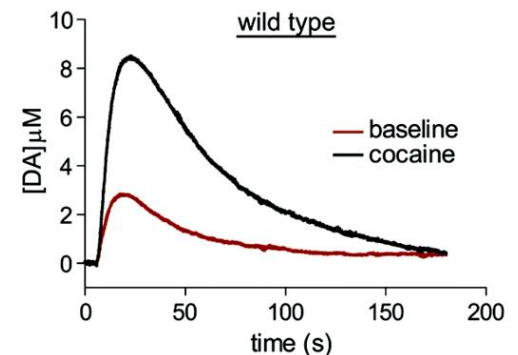
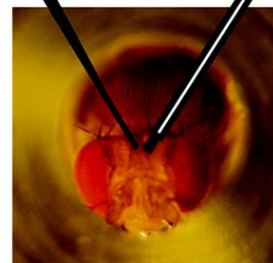

Bezobratlí v neuroetologii:

- Sensomotorické reflexy
- Motorické sekvence
- Orientace
- Komunikace
- Učení a paměť
- Circadiální rytmy
- Smyslové schopnosti
- Stárnutí
- Sexuální orientace
- Agresivita
- Působení drog a farmak
- Ochota riskovat, emoce atd...



B) Podmiňování jako klíč k funkci NS a smyslů

Vytvoření podmíněného spojení je důkazem plasticity NS a základem paměti a učení.

Pavlov

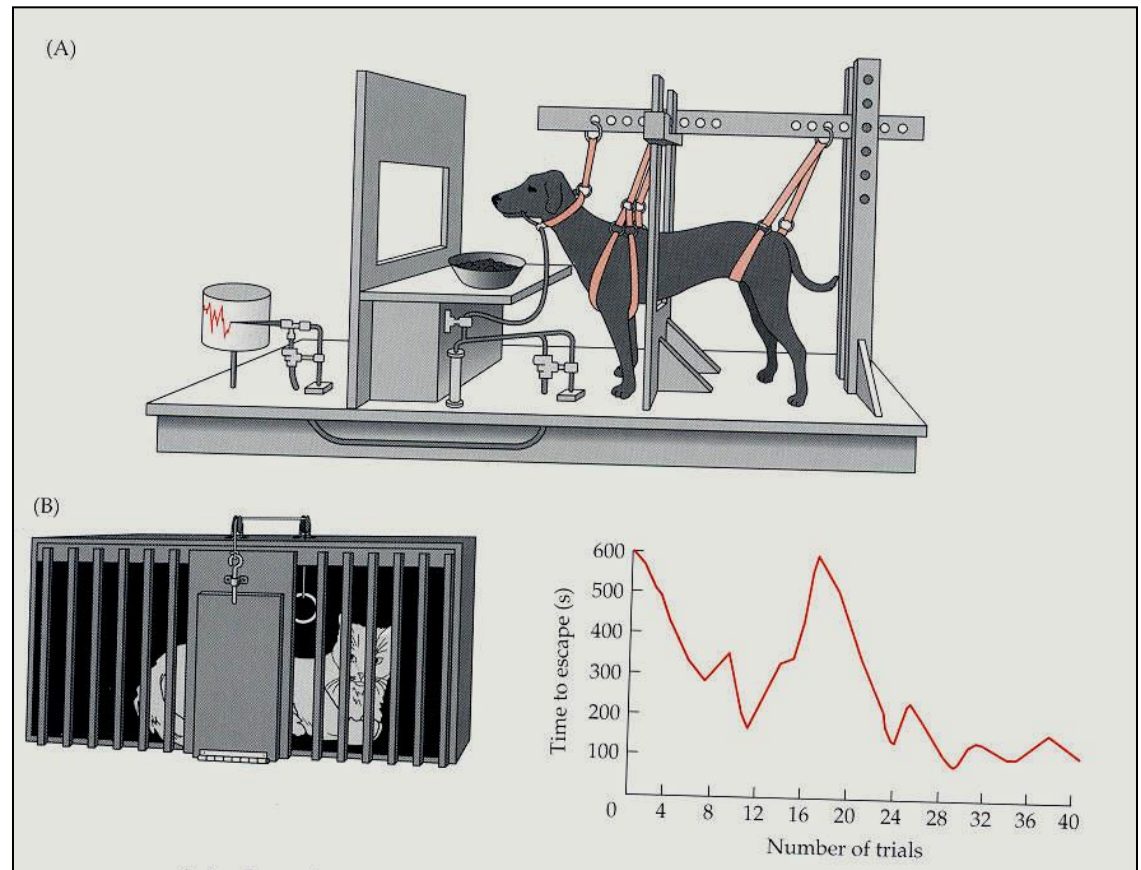
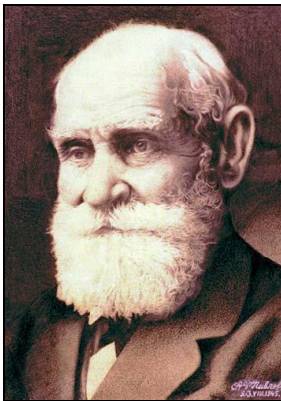

Podmiňování jako klíč k funkci NS a smyslů

Vytvoření podmíněného spojení je důkazem plasticity NS a základem paměti a učení.

von Frish

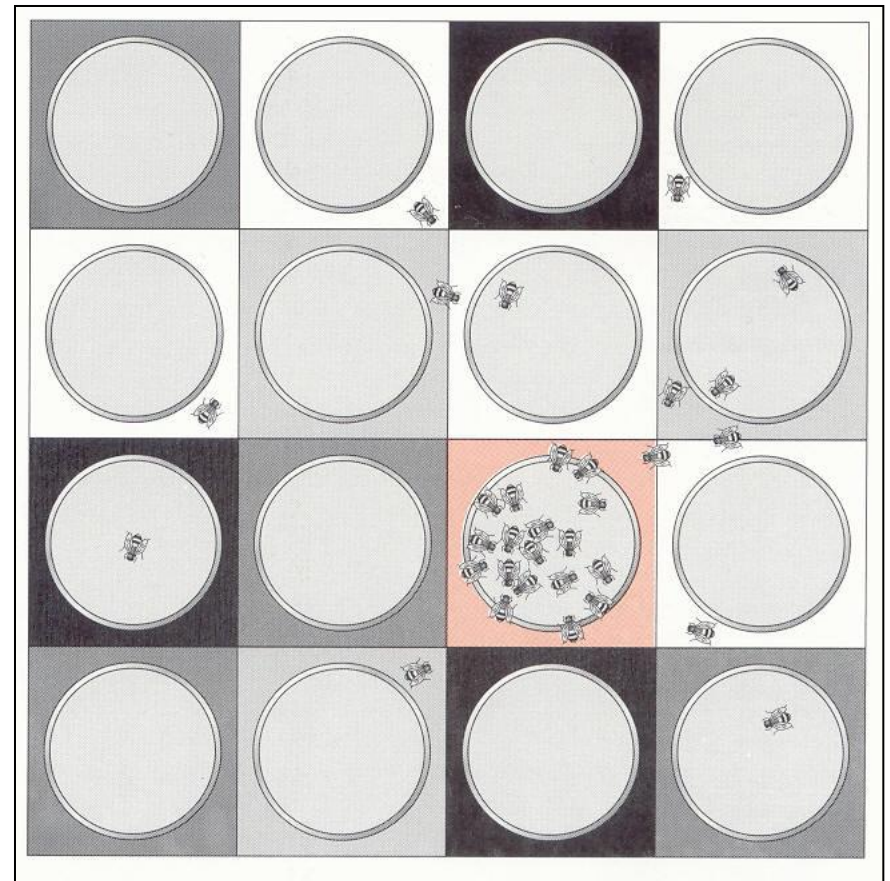

Vytvoření podmíněného spojení může být: cílem výzkumu paměti a učení



Aplysia – zej
„mořský zajíc“

Aplysia

Eric Kandel
Nobelova cena 2000



Vytvoření podmíněného spojení může být: cílem výzkumu paměti a učení

Trénink a test

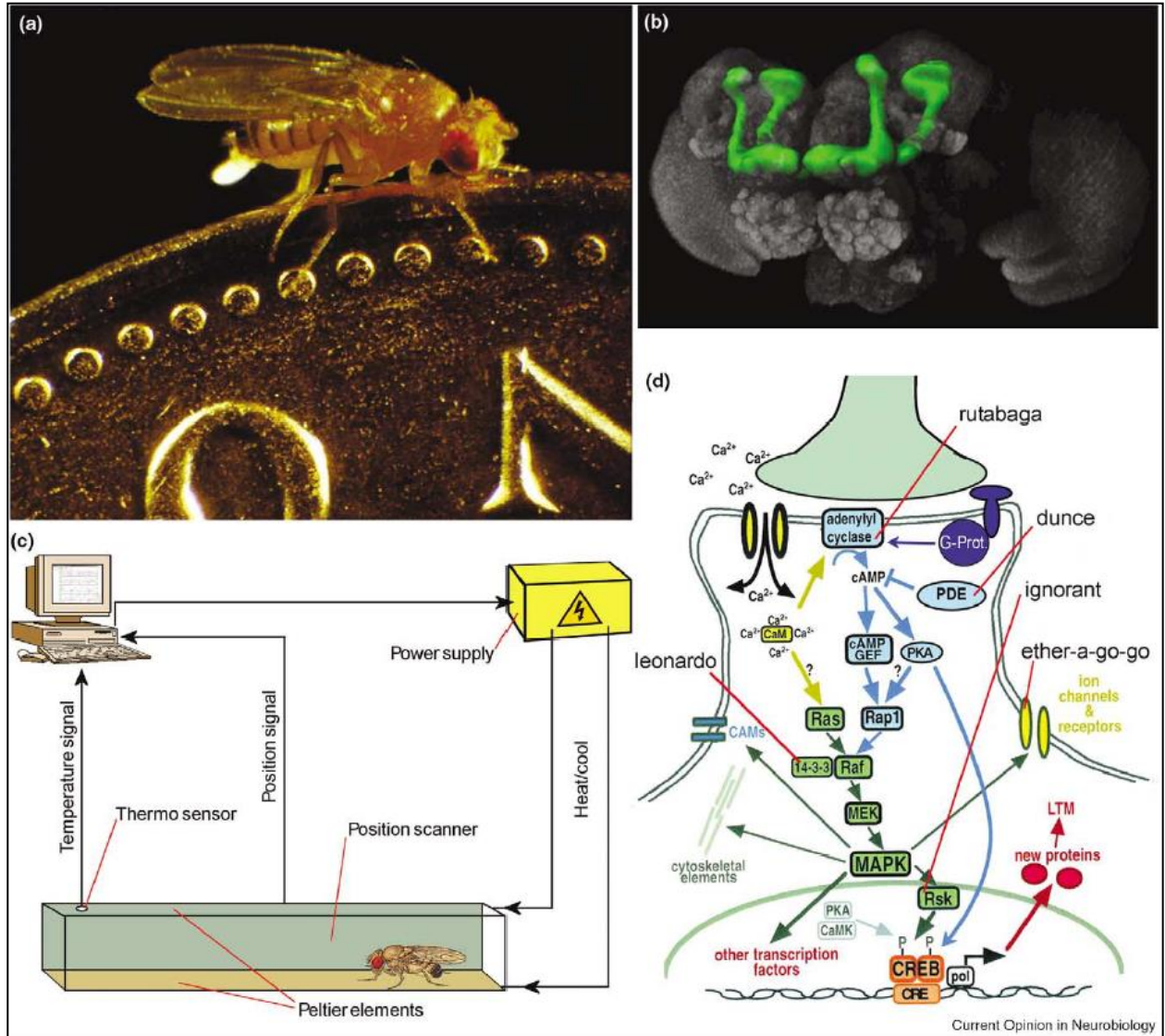

Vytvoření podmíněného spojení může být: nástrojem výzkumu smyslových schopností

Odměna nebo trest při tréninku

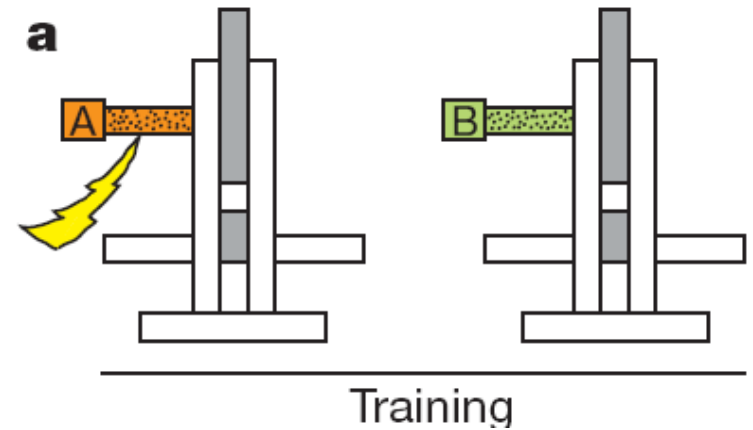
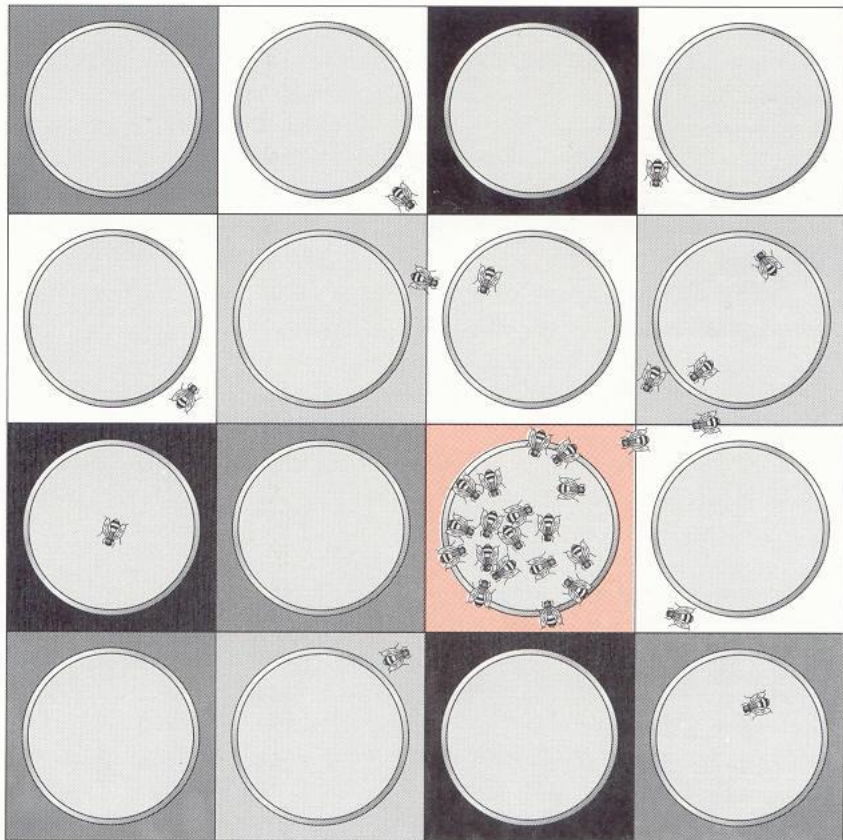

Video

Vytvoření podmíněného spojení může být: nástrojem výzkumu smyslových schopností

Richard Axel

Nobelova cena 2004 za objevy podstaty čichu

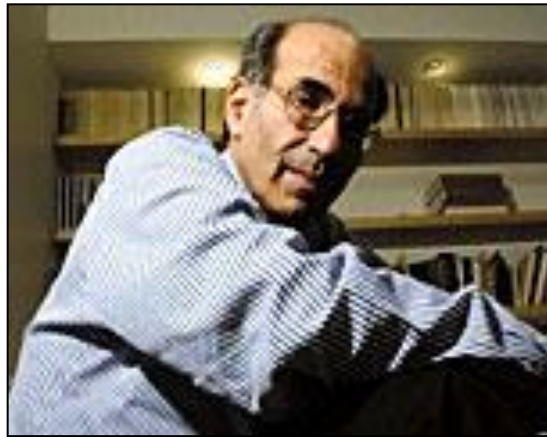

Vytvoření podmíněného spojení může být: nástrojem výzkumu smyslových schopností

Richard Axel

Nobelova cena 2004 za objevy podstaty čichu

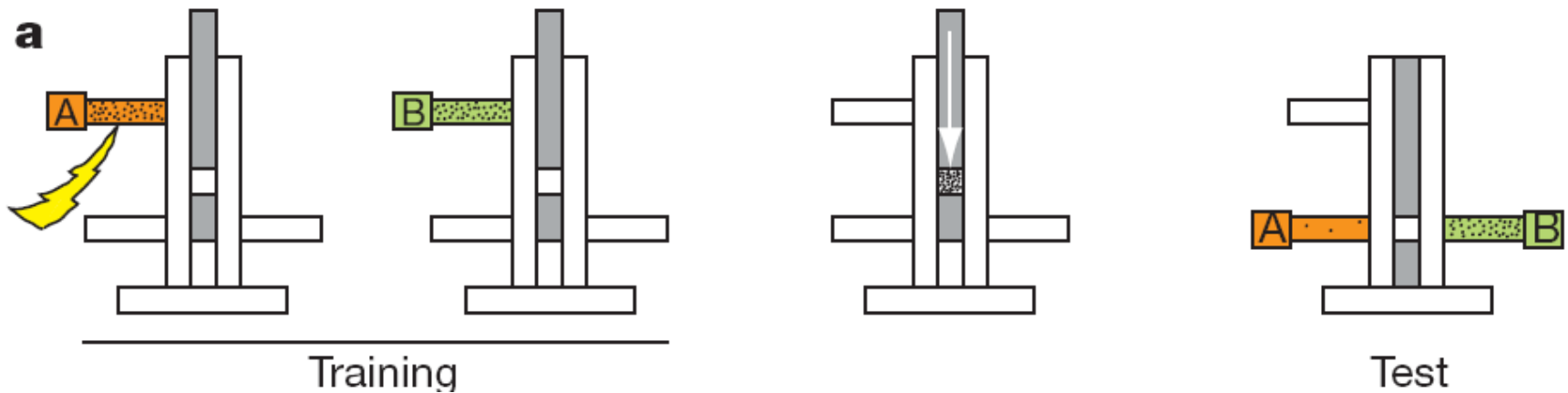

C) Magnetorecepce – výzva smyslové fyziologii



Kompas: Všudypřítomné vodítko

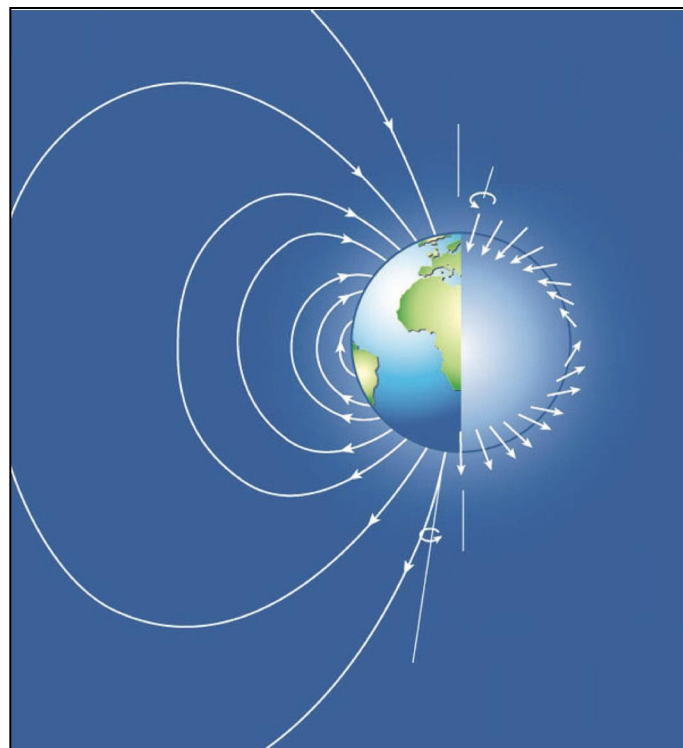
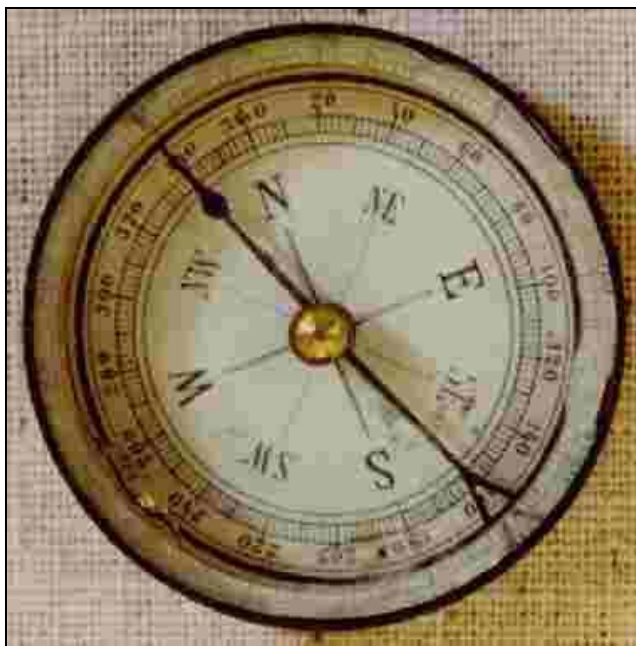

Geomagnetické pole doprovází život od jeho počátku

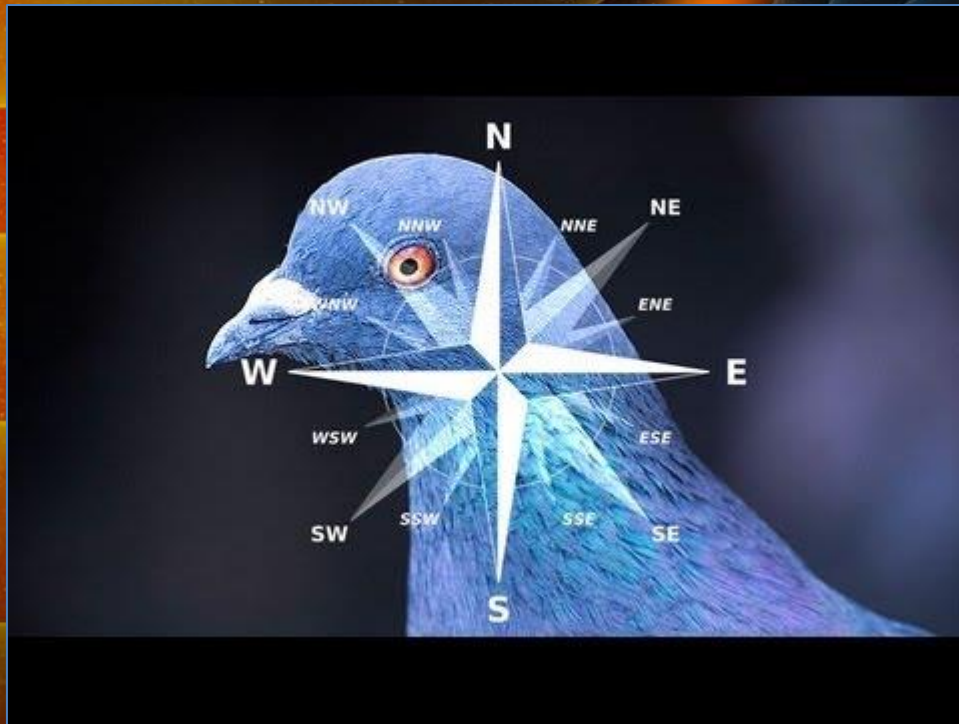

Schopnost je vnímat je dnes již dobře doložený fenomén.



Od 60' do dneška:

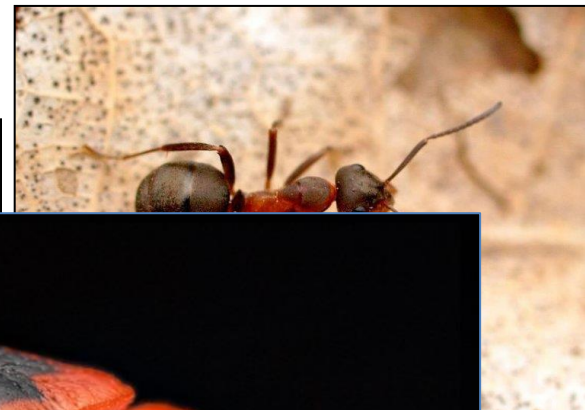
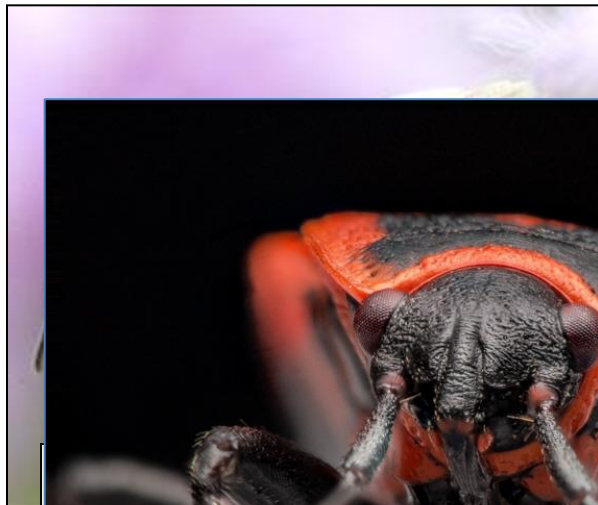

Zájem badatelů neklesá.

WEB OF SCIENCE™

Search

Return to Search Results

Citation Report: 648

(from Web of Science Core Collection)

You searched for: **TOPIC:** (magnetoreception) [...More](#)

This report reflects citations to source items indexed within Web of Science Core Collection. Perform a Cited Reference Search to include citations to items

Published Items in Each Year

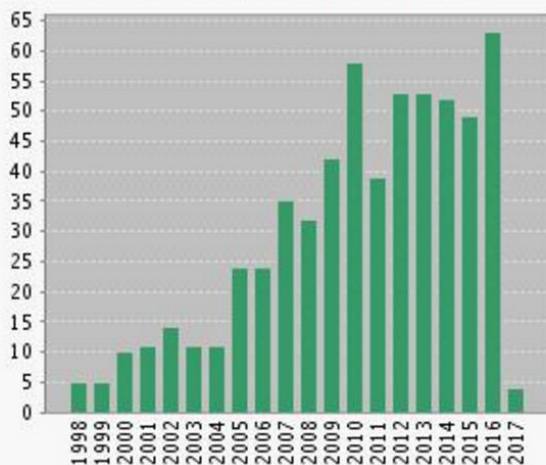

The latest 20 years are displayed.
[View a graph with all years.](#)

Citations in Each Year

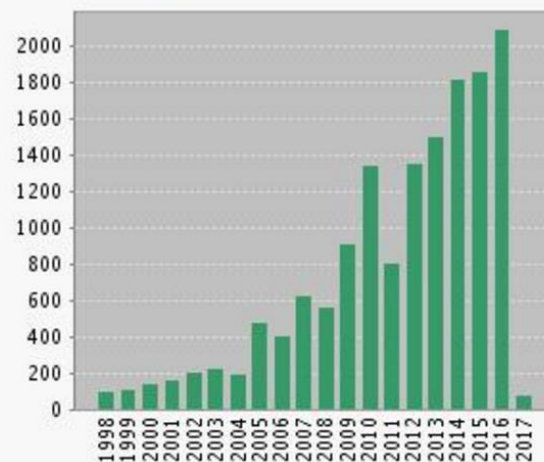

The latest 20 years are displayed.
[View a graph with all years.](#)

K čemu dobrá recepcie? Užitečné orientační vodítko.

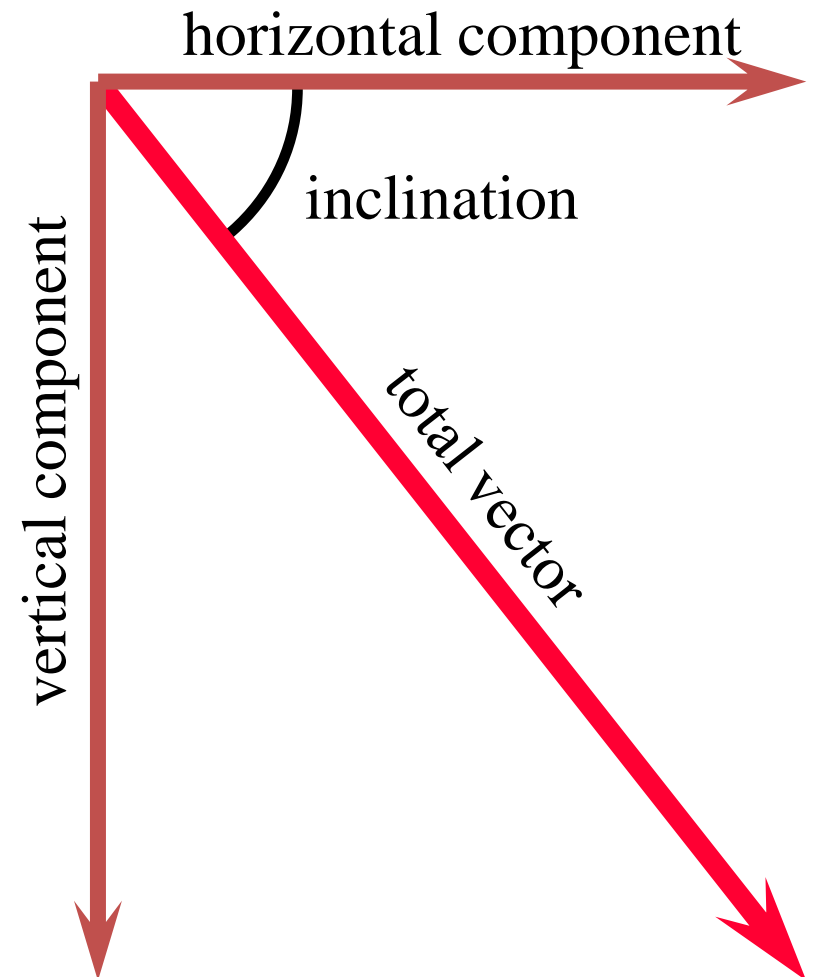
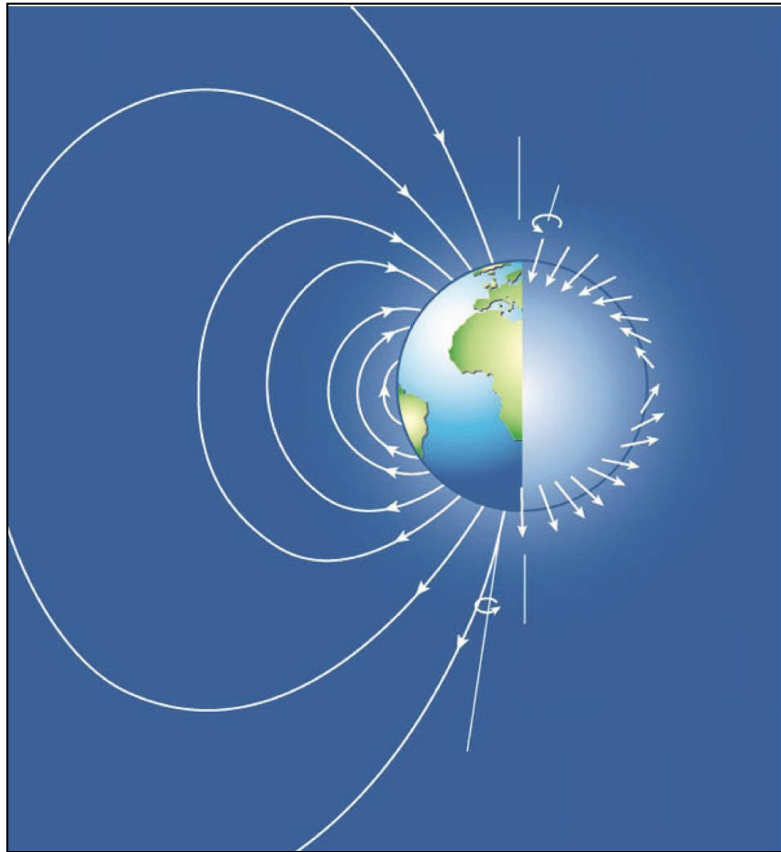

K čemu dobrá?

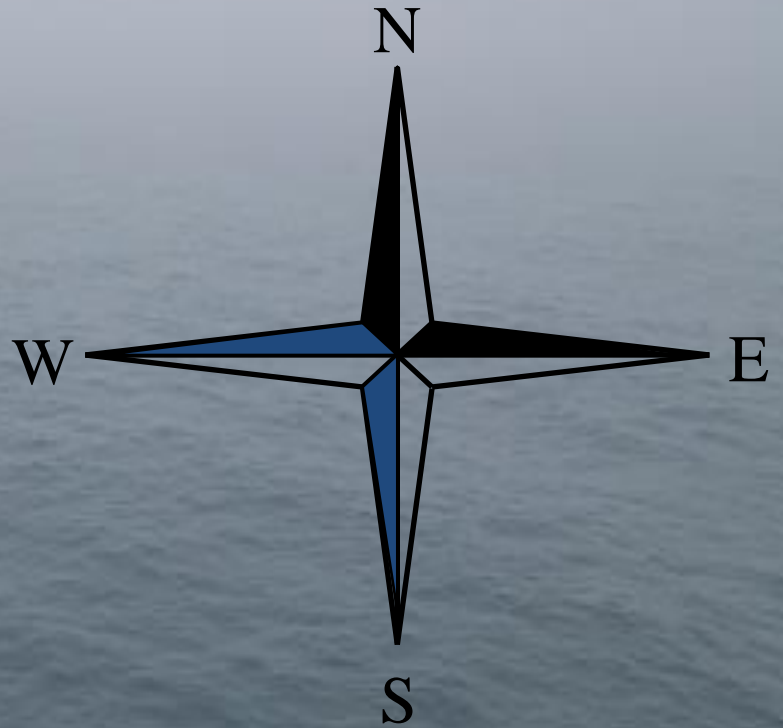
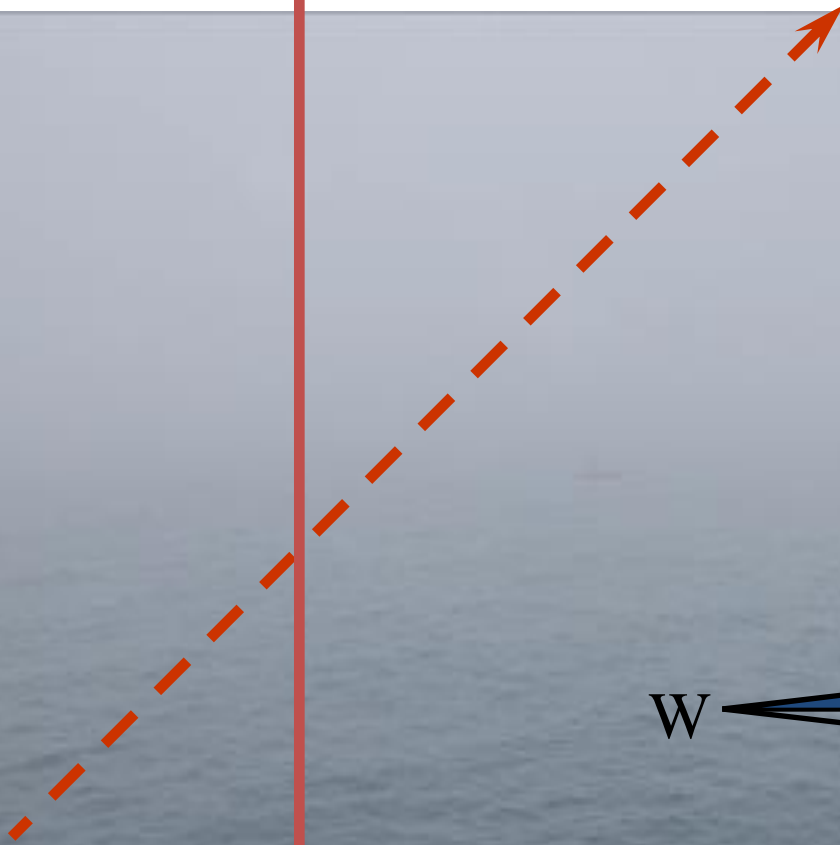

K čemu dobrá?

2. Lokalizovat pozici - **Mapový smysl - navigace**

“GPS systém“ zvířat – závisí na souřadné síti
dvou gradientů

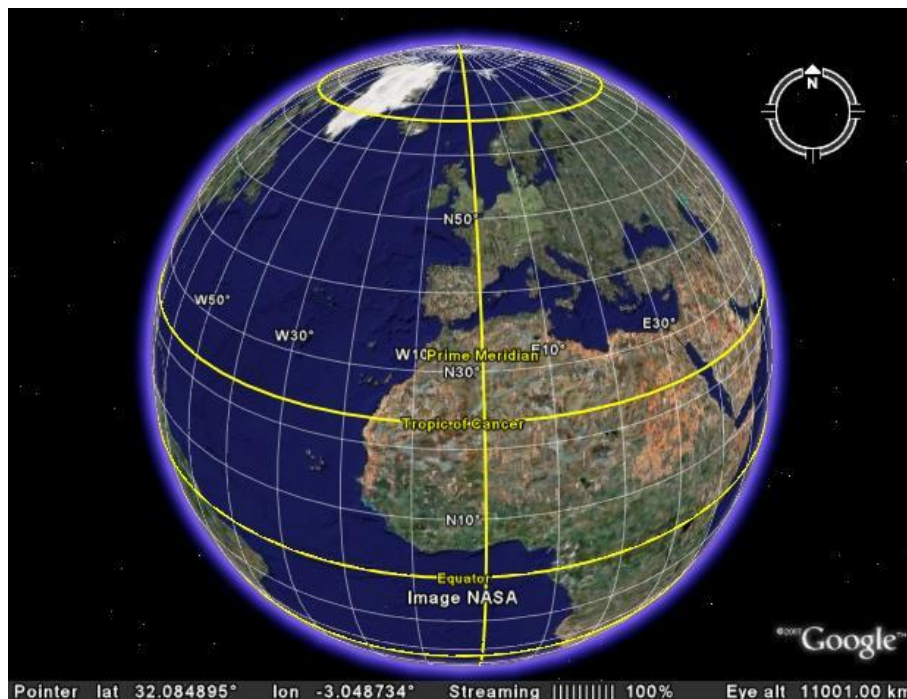

Z inklinace se dá zjistit geografická šířka...

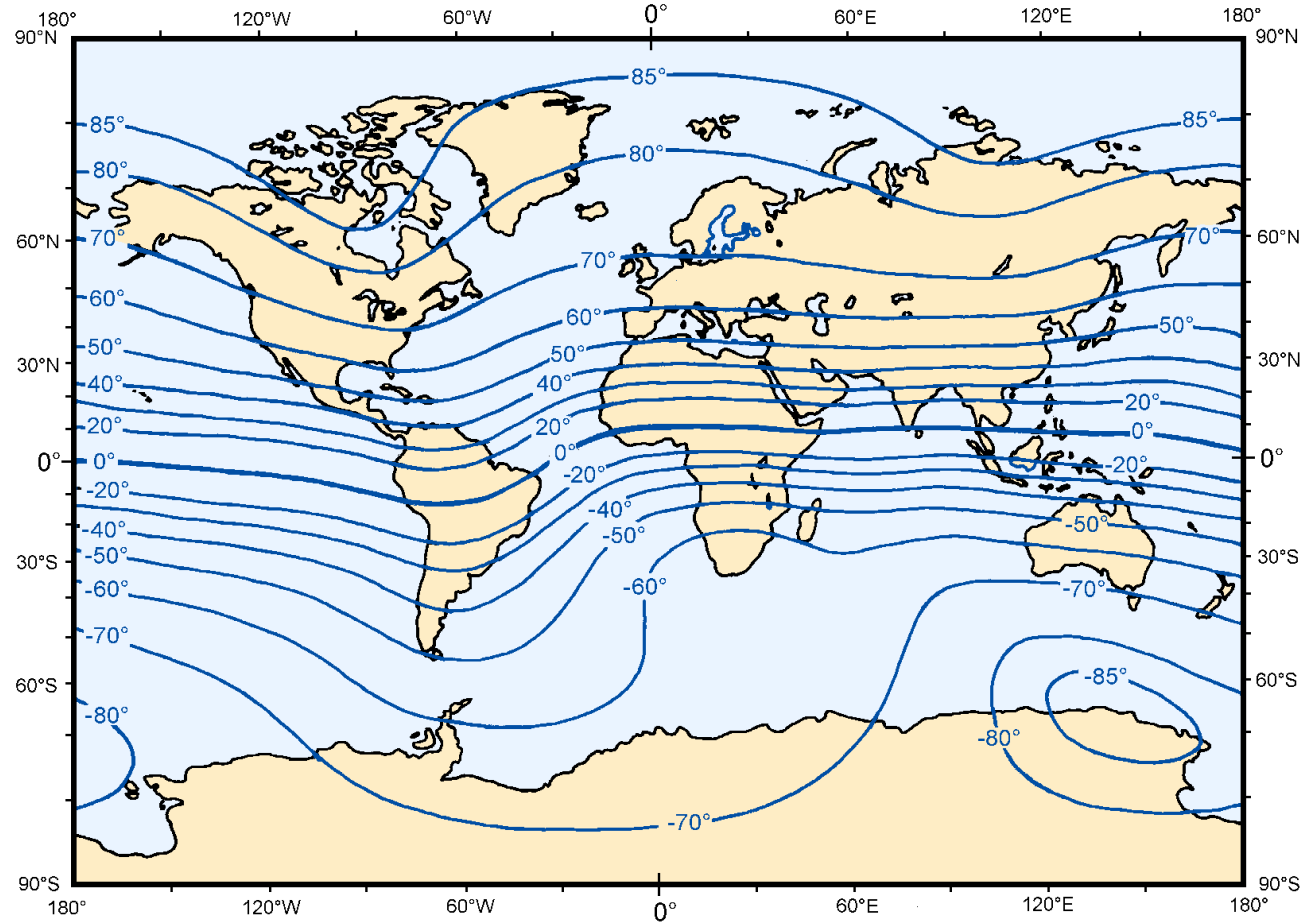
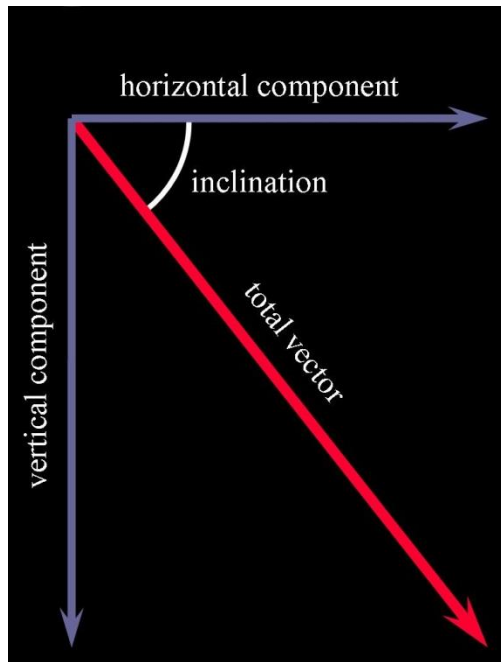

...a lokalizovat severo-jížní pozici.
Potřebujete ale speciální kompas.

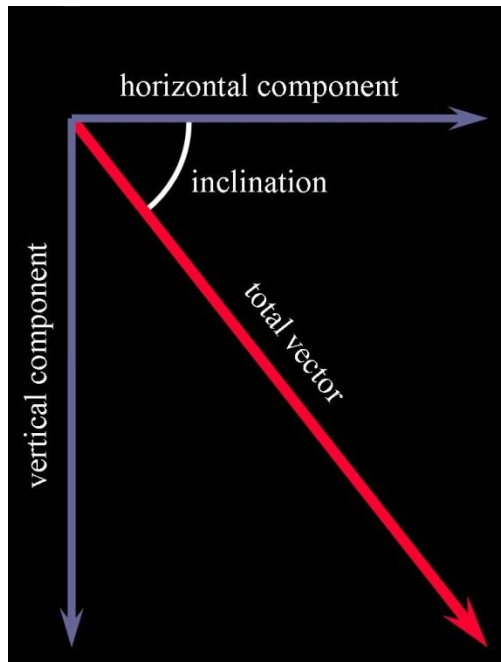

Z intenzity se dá zjistit geografická délka

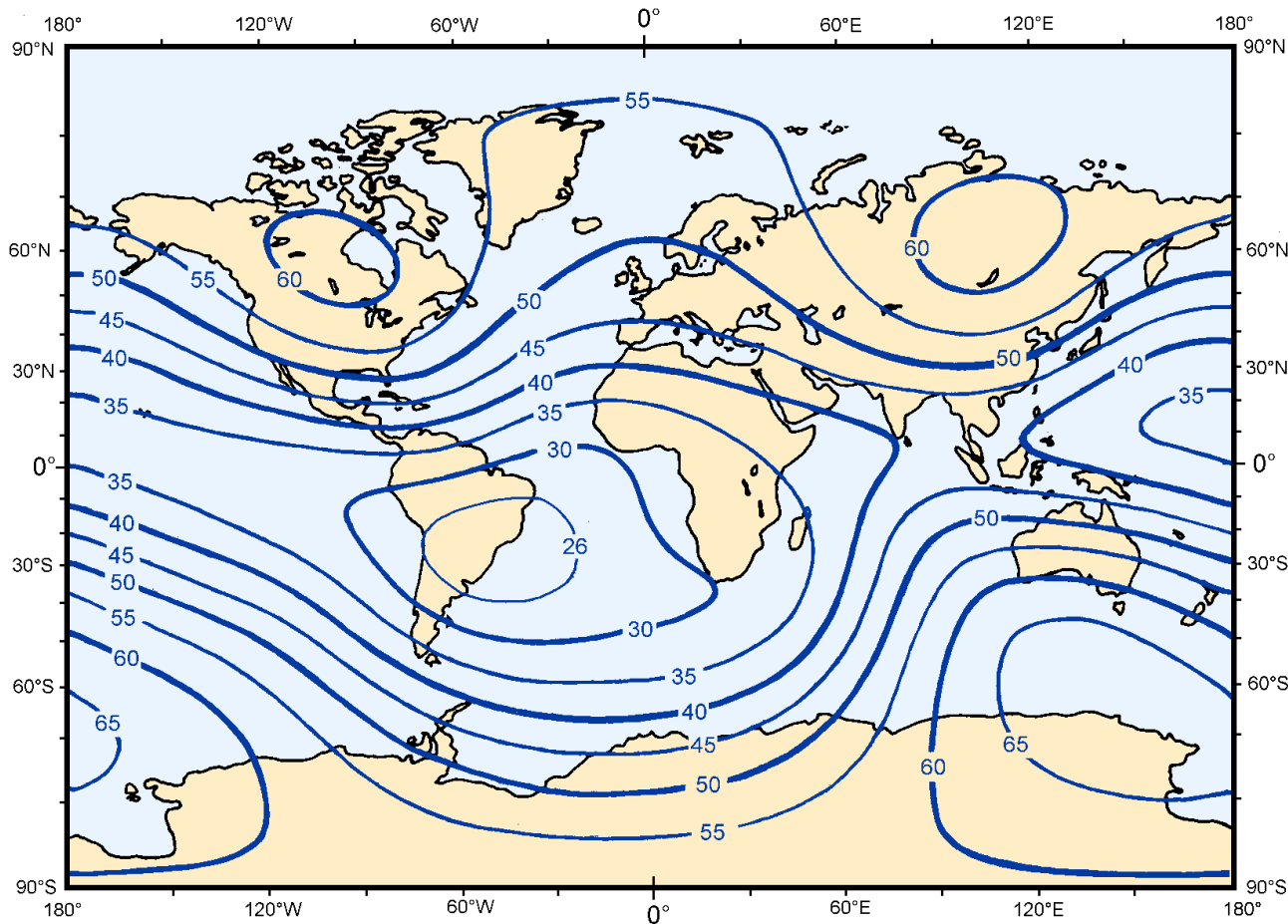
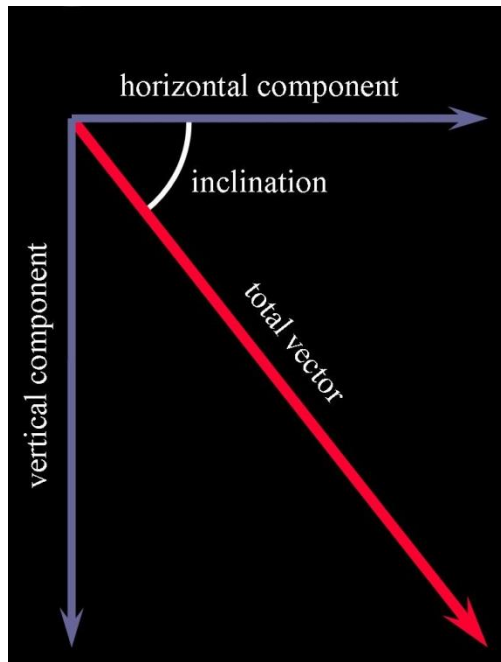

3. Lokální anomálie mohou sloužit jako místní

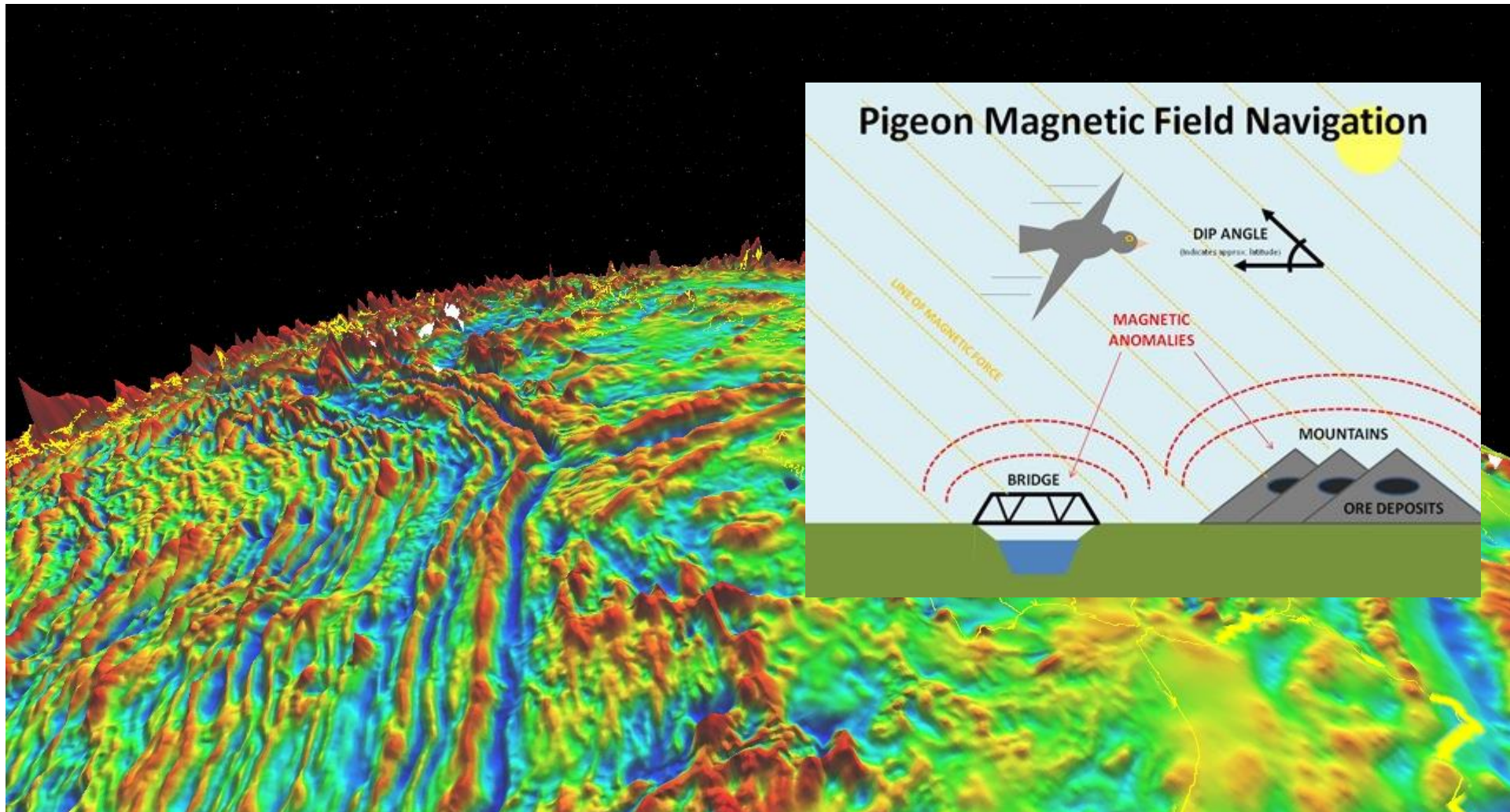

Kompas nebo mapa?

Karety mají
mapu

Používají
magnetické
parametry jako
majáky k
orientaci.

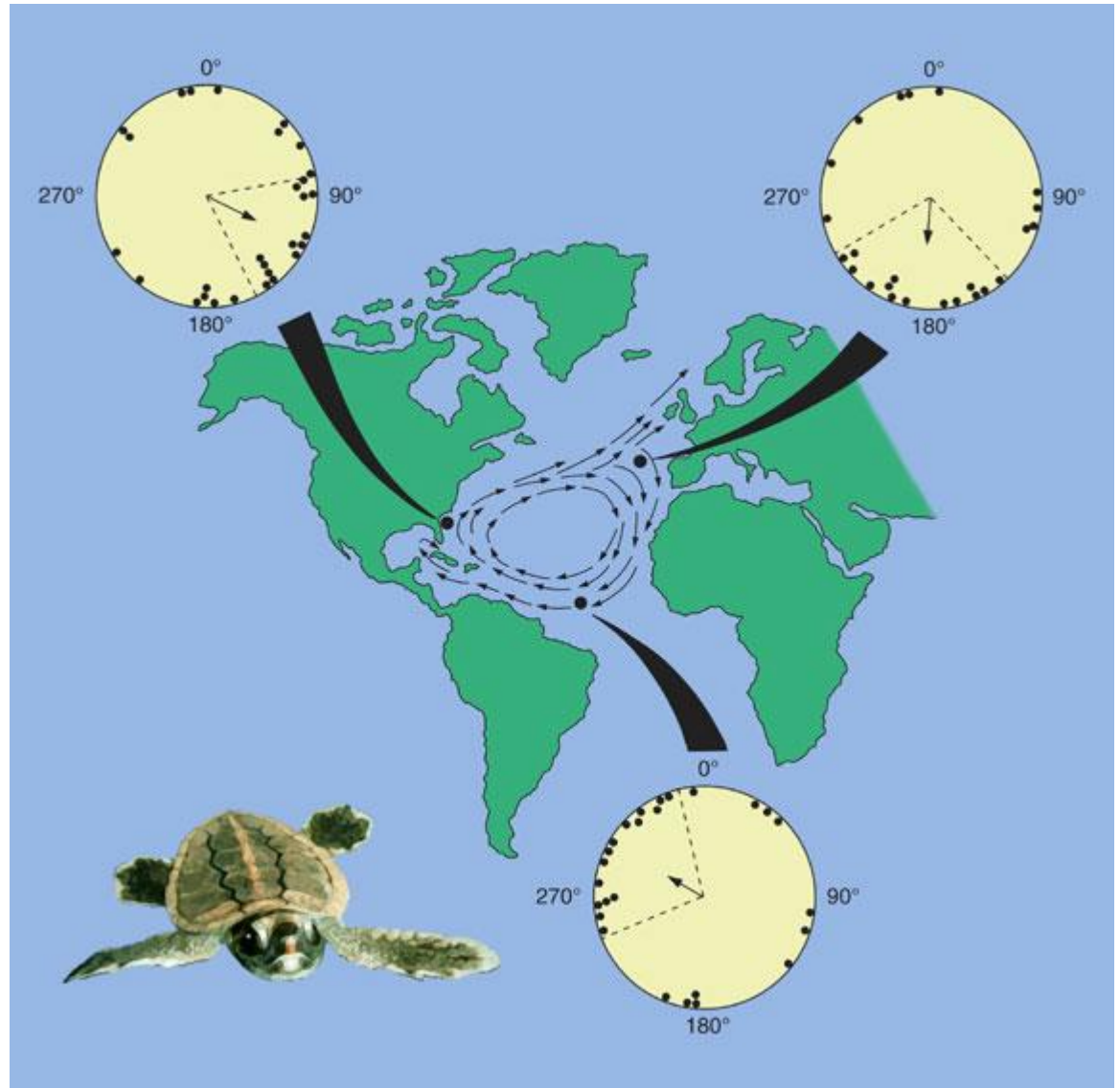

Mladé karety v systému cívek simulujícím lokální pole.

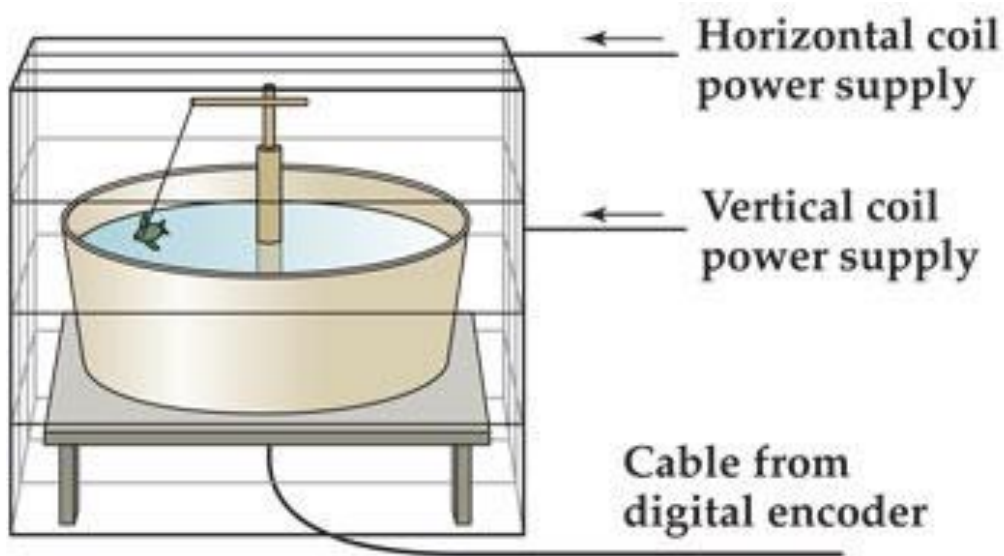

Langusta karibská mapu používá také

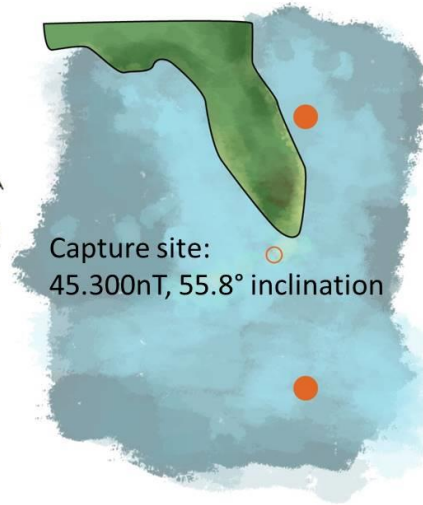

Simulated northern location:
47.900nT, 59.3° inclination

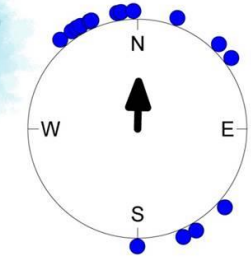
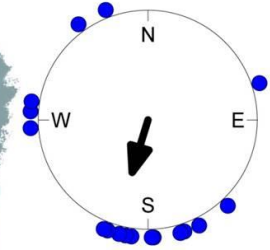

Simulated southern location:
42.800nT, 51.4° inclination

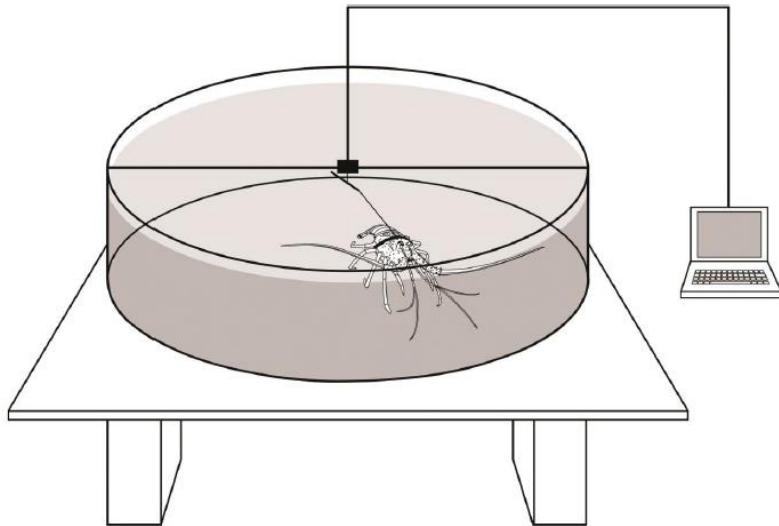

4. Z denních variací je možné zjistit čas

National Geomagnetic Service, BGS, Edinburgh

GDAS 1 Fluxgate Data

Hartland lat: 50.995N lon: 355.516E

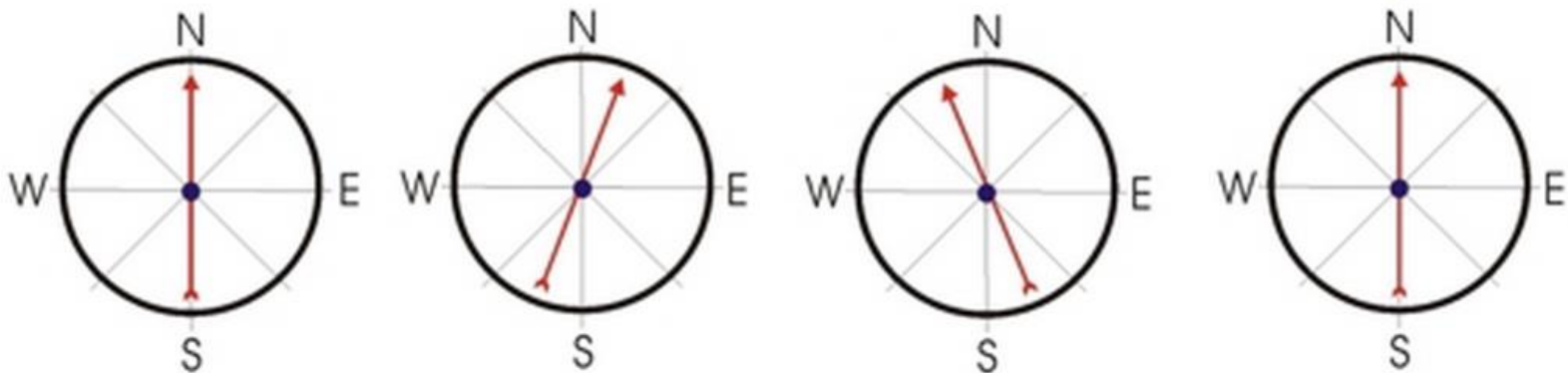
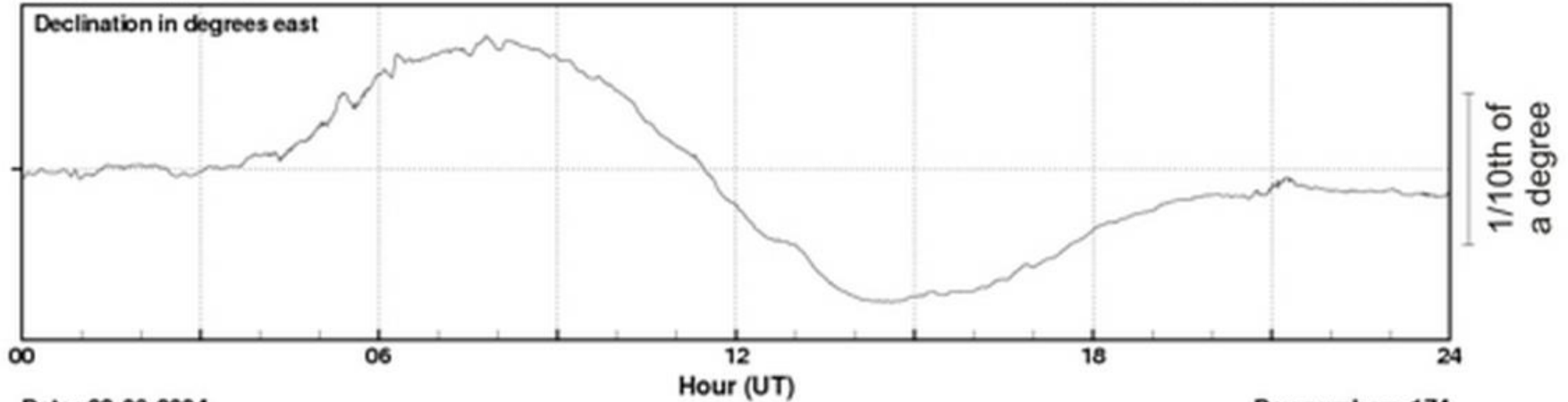

Neznáme:

- Mechanismus recepce
- Lokalizaci receptoru
- Adaptivní význam

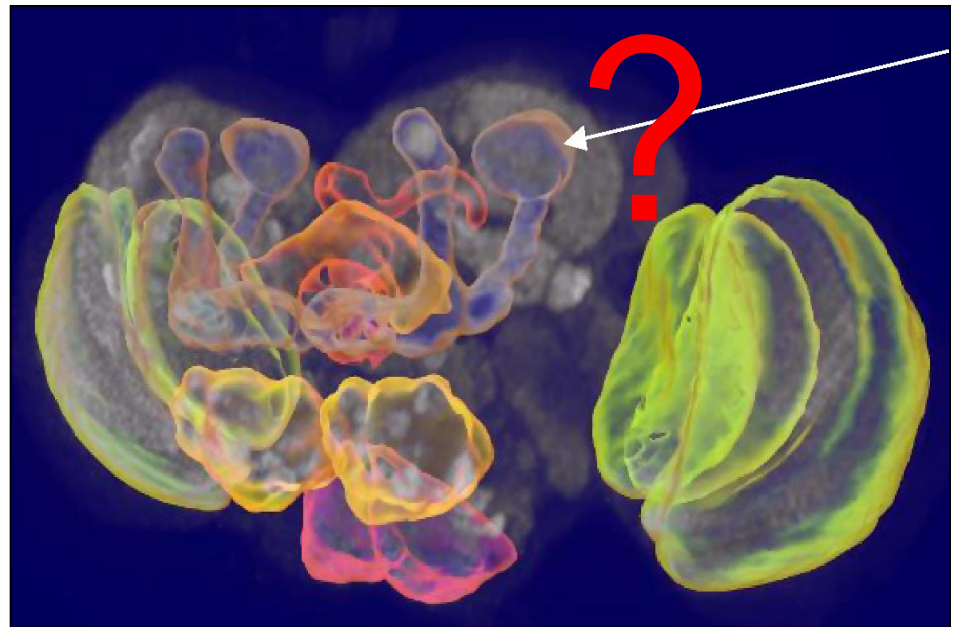

Magnetit?

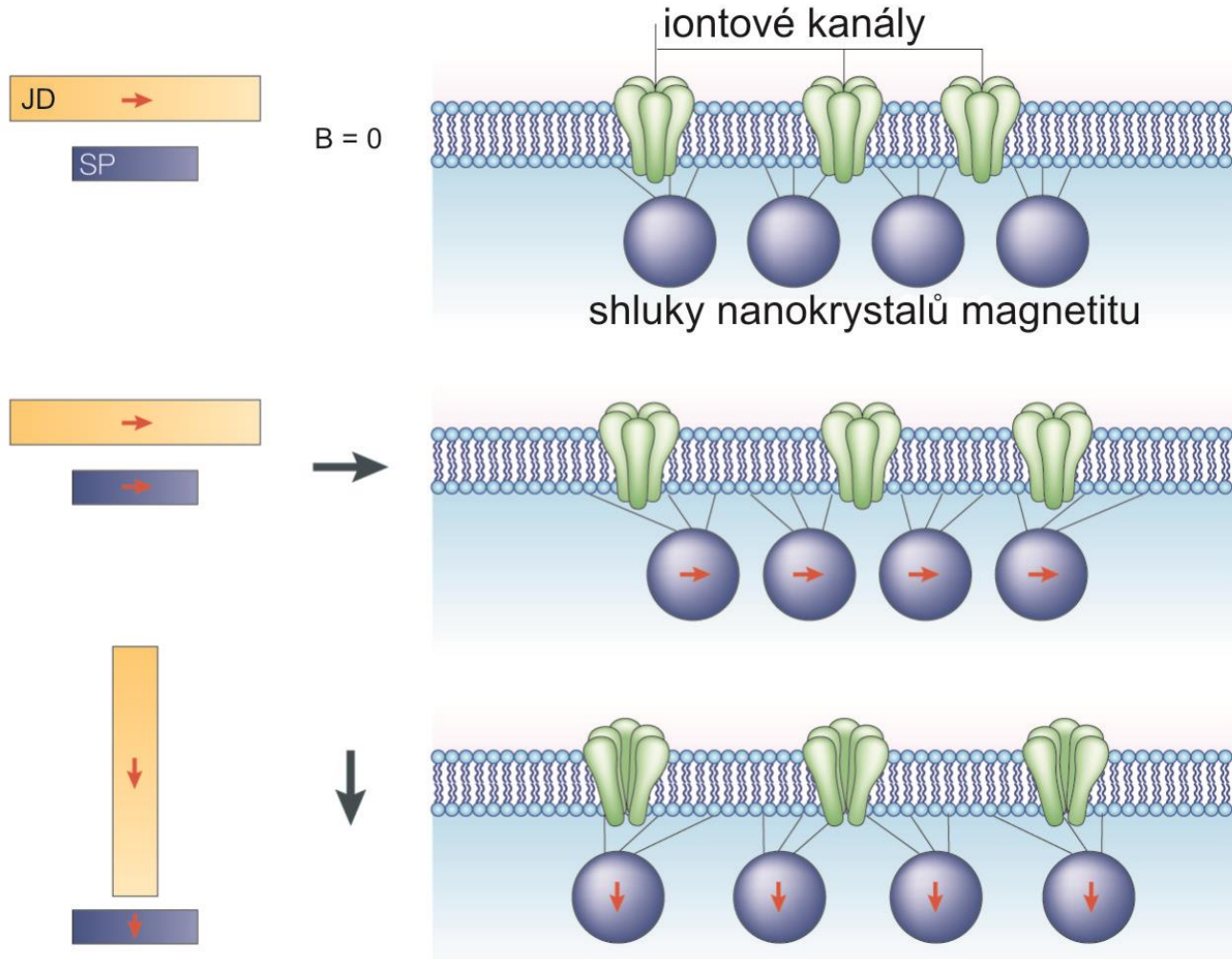

Důkazy pro magnetitový kompas :

Nezávislý na světle

Rozeznává polaritu pole (S od J)

Citlivý na silný magnetický pulz

Necitlivý na slabé RF oscilace

Fotochemická reakce?

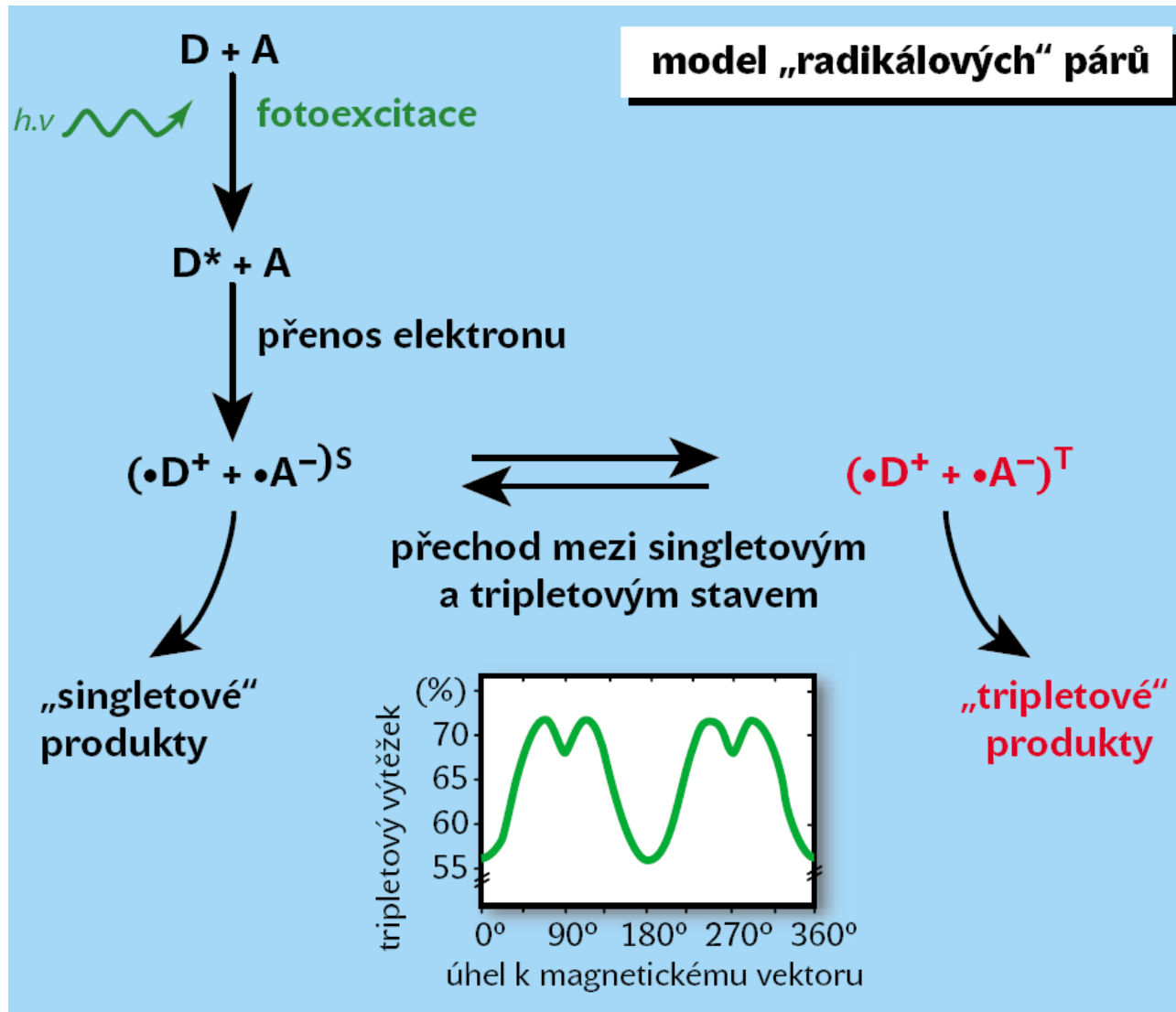

GMF vektor může modulovat procesy transdukce světla...

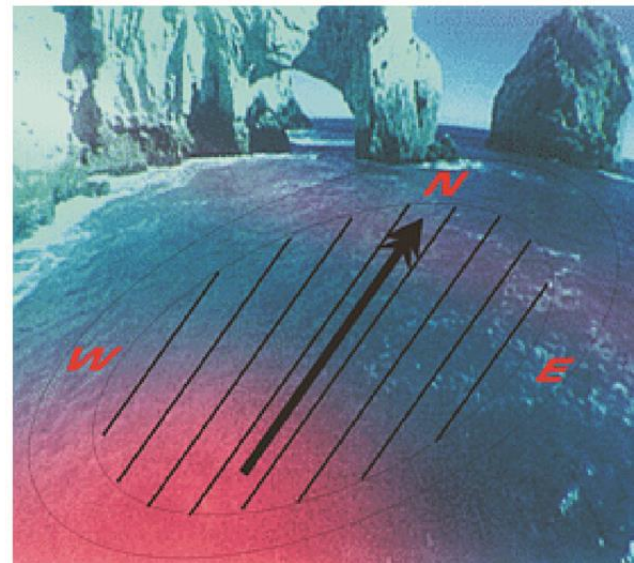
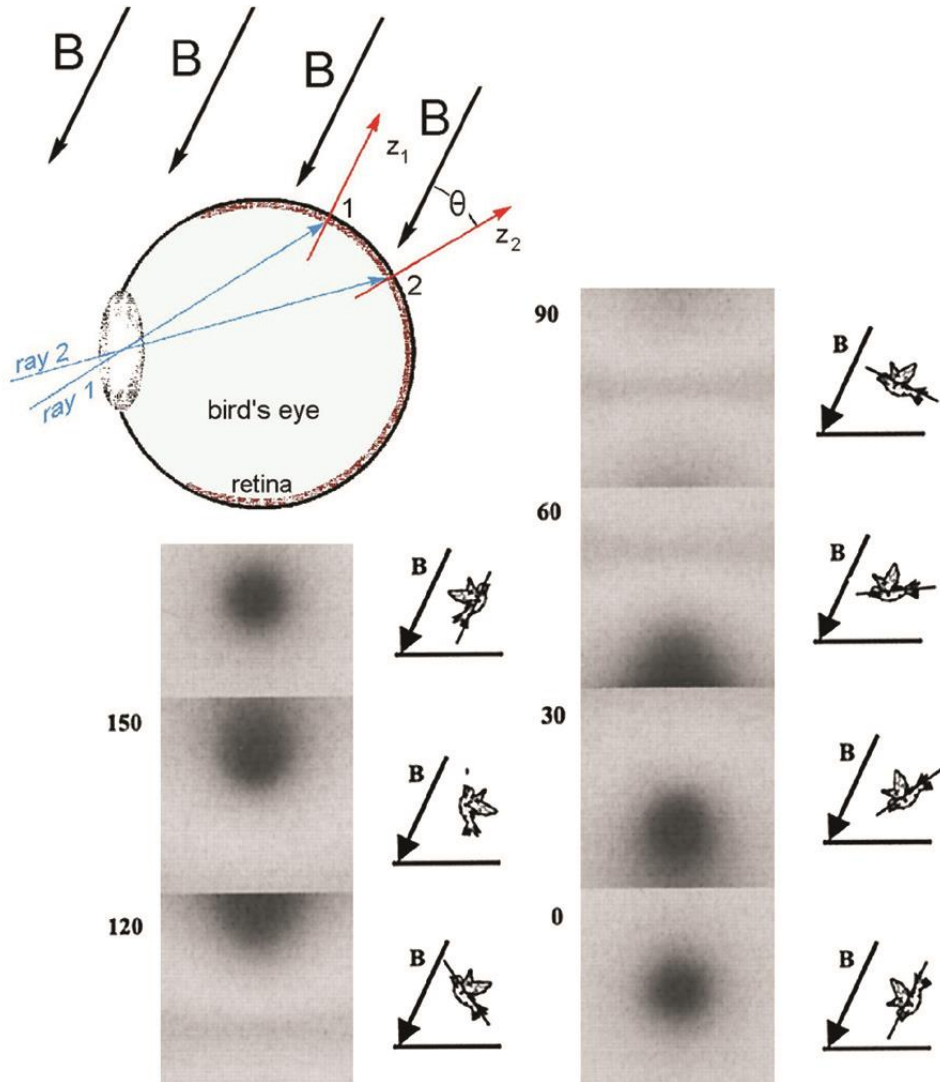

... a tvořit viditelné obrazce (?)

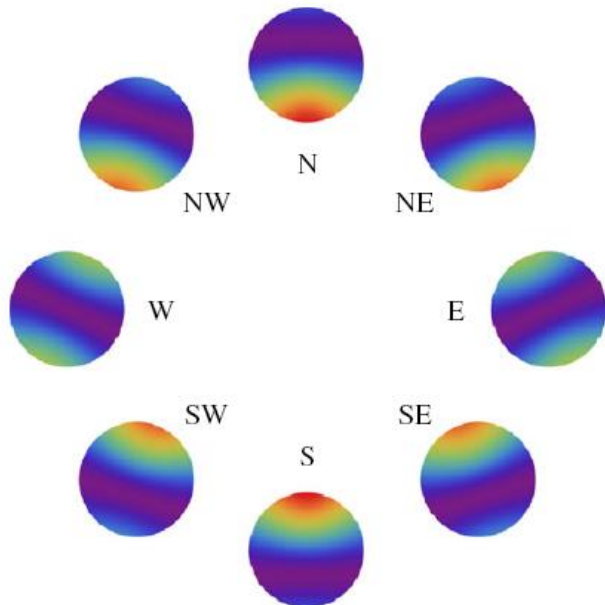

Solov'yov, I. A., H. Mouritsen, and K. Schulten. 2010. Acuity of a cryptochrome and vision-based magnetoreception system in birds. *Biophysical Journal* 99: 40-49.

Fotochemický model:

Základní teze: Biochemická reakce může být ovlivněna GMF.

Nepárové elektrony mají svůj magnetický moment, který interaguje s okolním polem

Nepárové elektrony najdeme v radikálových párech. Ty vznikají např. po dopadu fotonu (chlorofyl, fotolyázy)

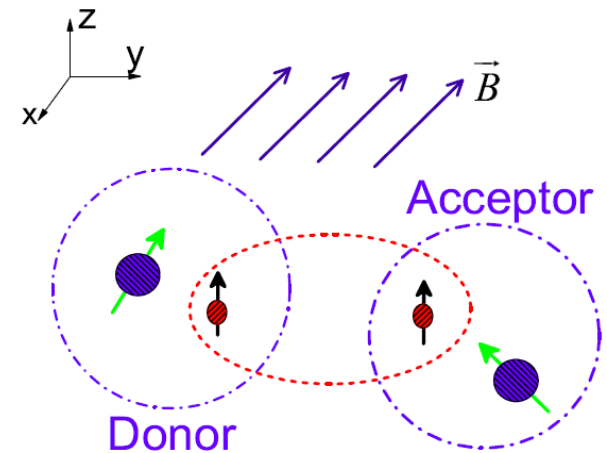

Fotochemický model:

Fotosensitivní molekulou s kýženými vlastnostmi je nejspíše Kryptochrom

Nalezené v rostlinách

Příbuzné fotolyázám

Řídící vnitřní hodiny

Tvořící radikálové páry

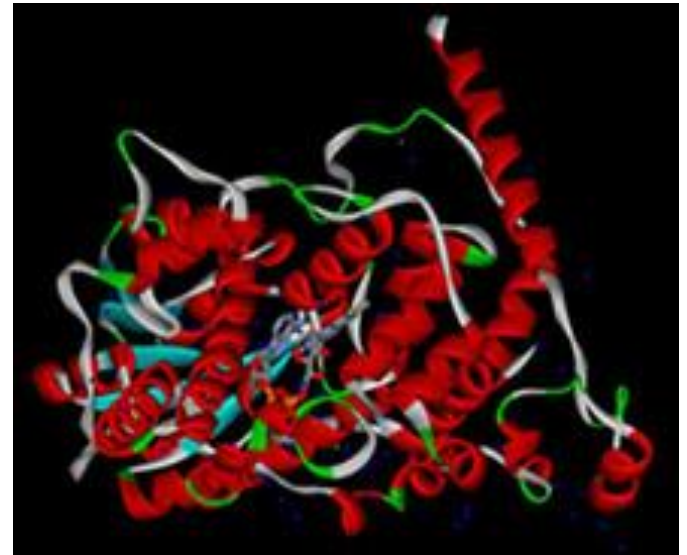

Fotochemický model:

Citlivost Cry k GMP leží ve „hře“ s elektrony mezi proteinem a kofaktorem FAD.

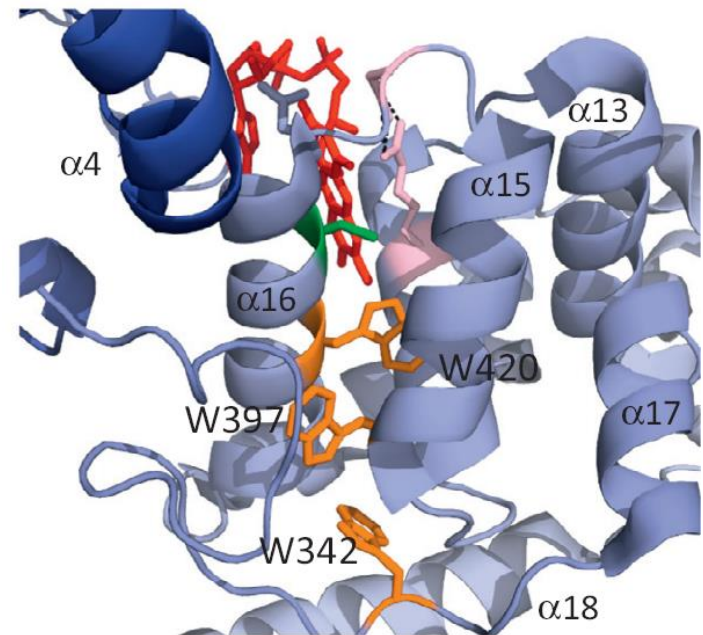

Osud radikálového páru závisí na vzájemné konfiguraci elektronů

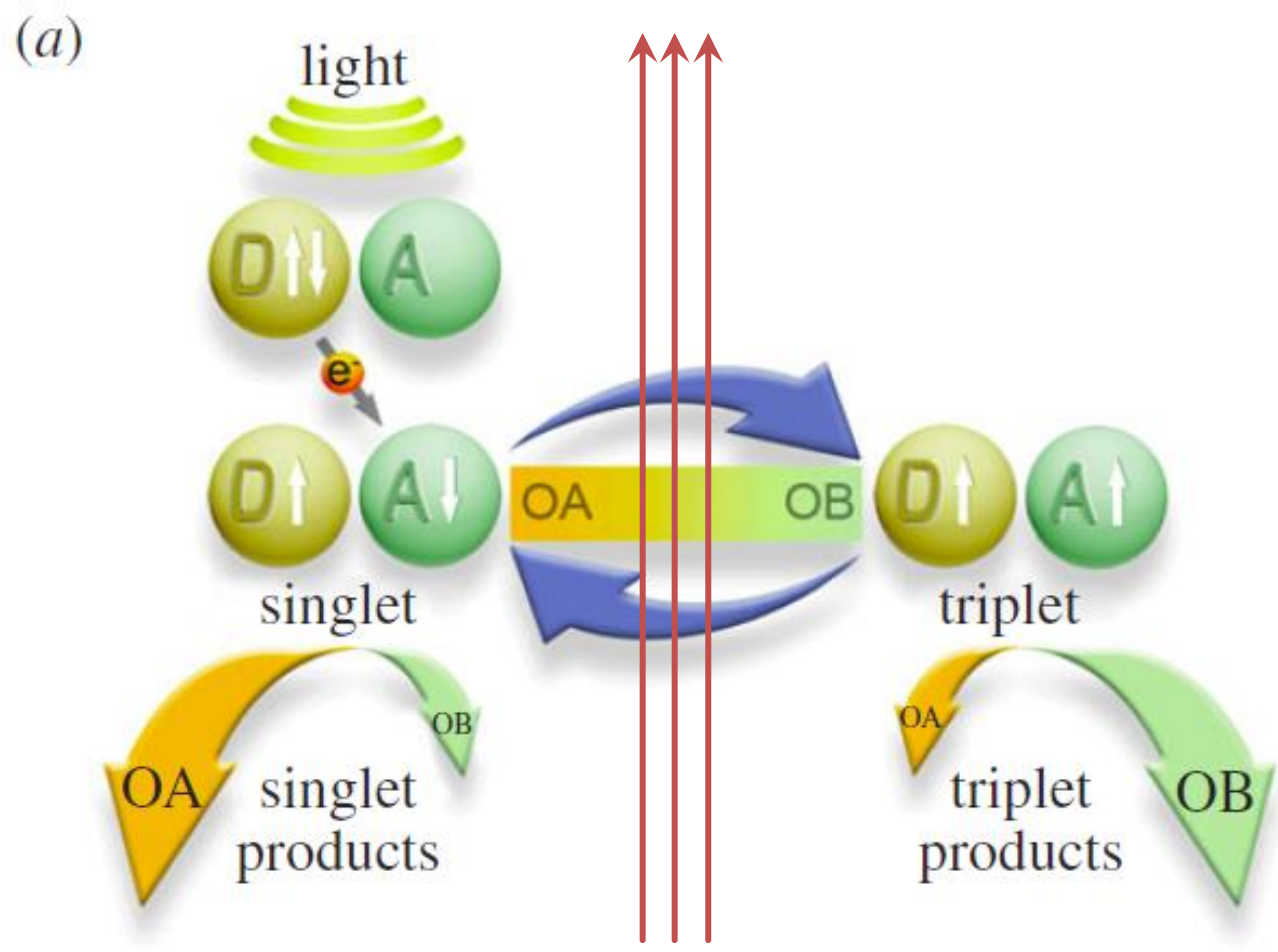

Mechanická analogie. I nepatrná energie magnetického pole může ovlivnit to, kterým směrem se systém mimo rovnováhu překlopí.

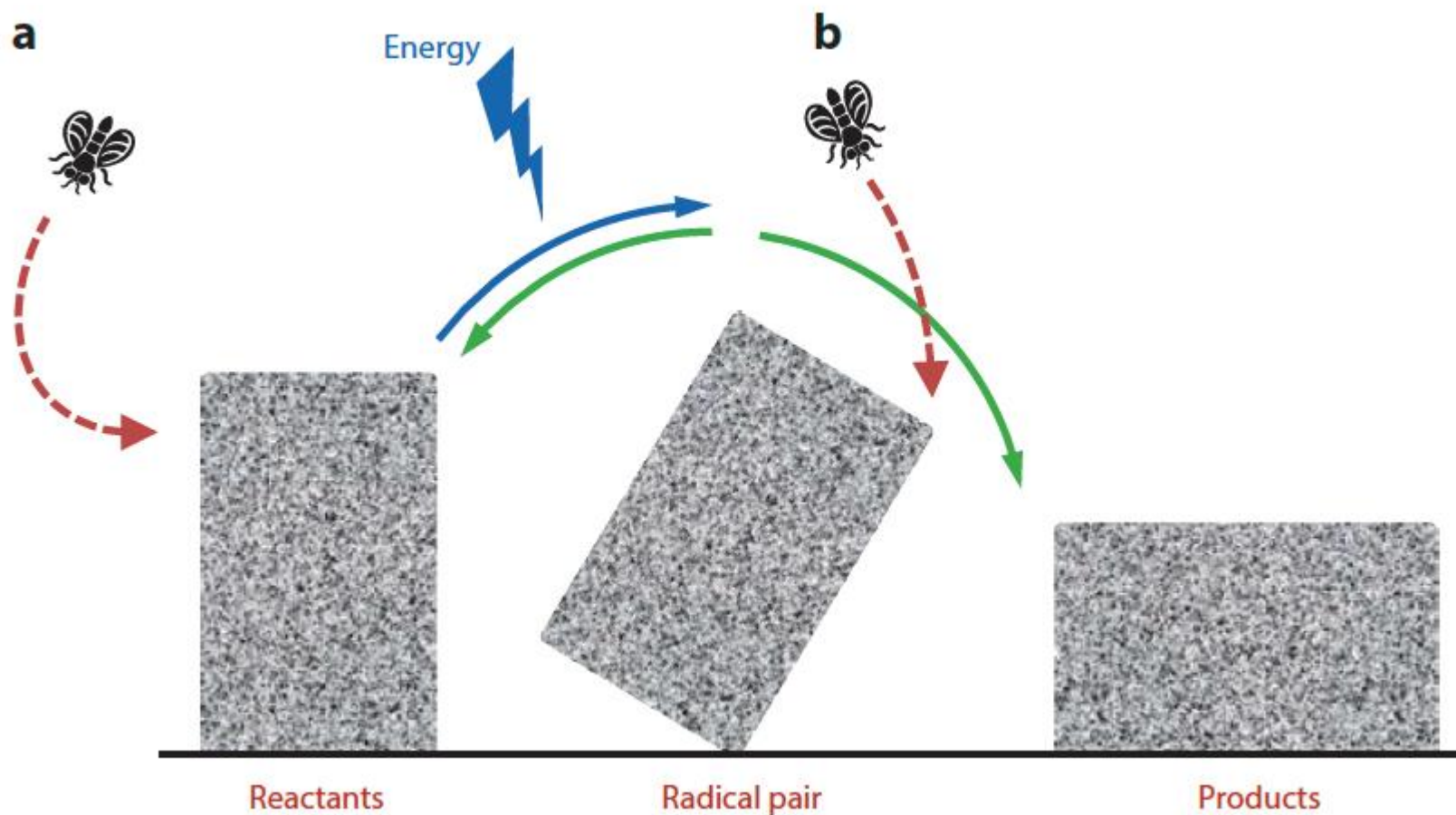

Metody výzkumu



Blacksburg VA



Lund



Severo-jihní orientace pasoucích se krav



Severo-jihní orientace pasoucích se krav

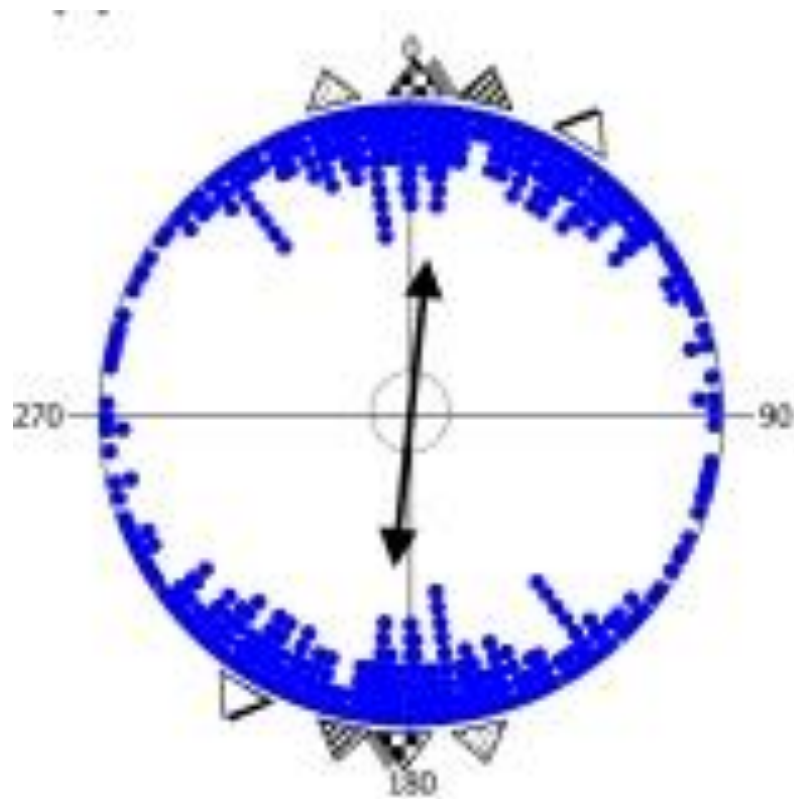

Laboratorní experiment zůstává nejjistějším standardem.

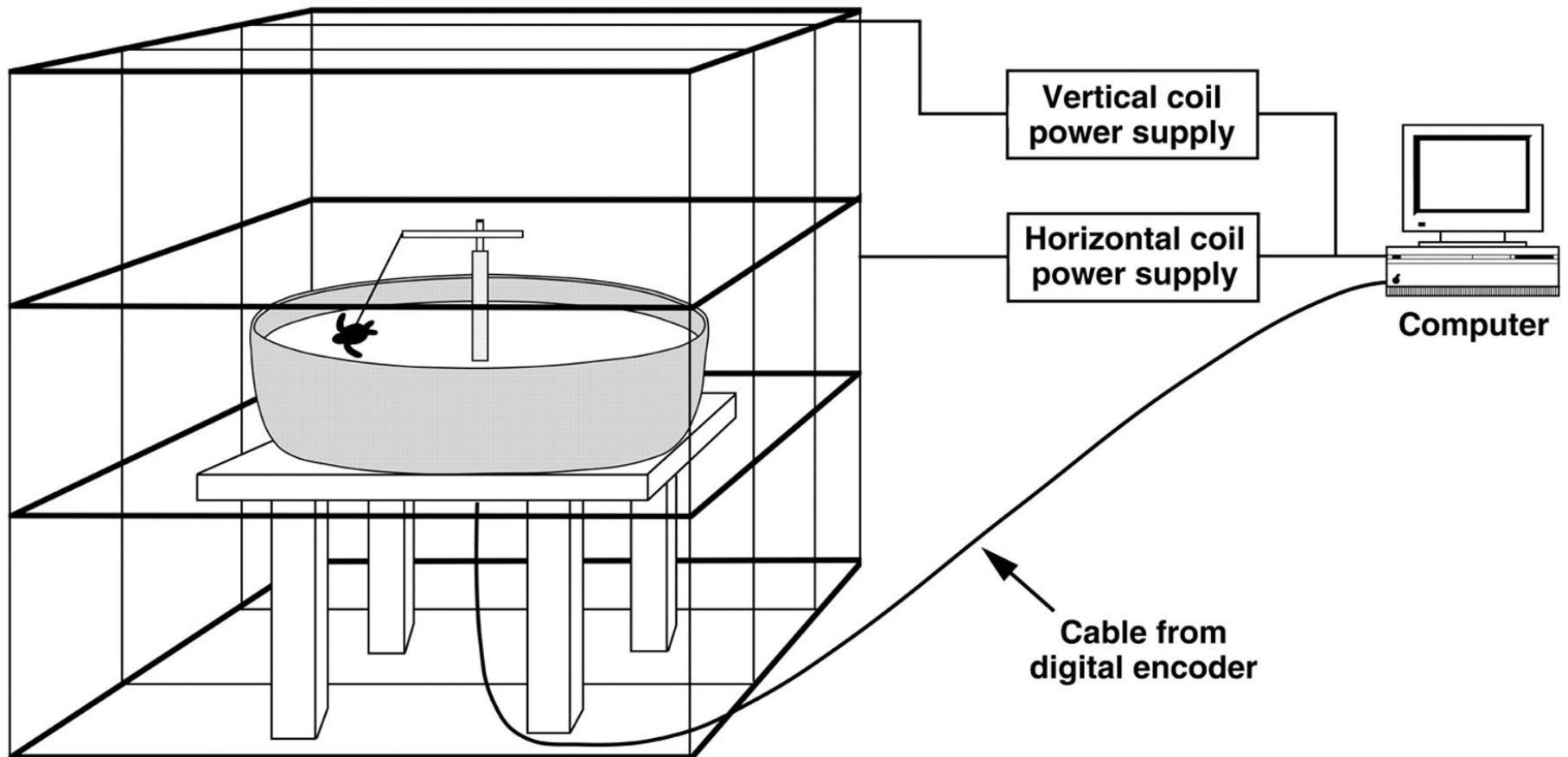

Člověk?

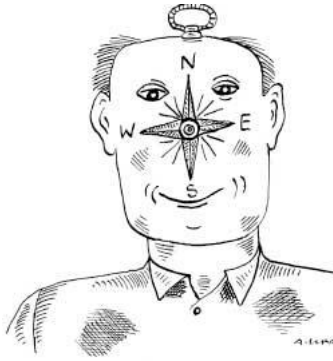

FEATURES



Joe Kirschvink, sporting an EEG sensor cap, was the first subject in his magnetic-sensing tests.

us magnetic sense

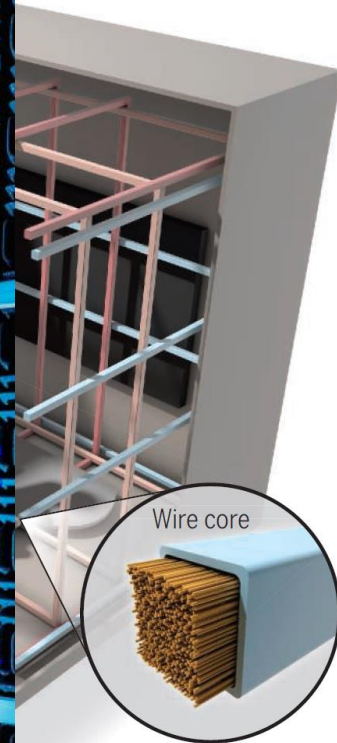

Active sham

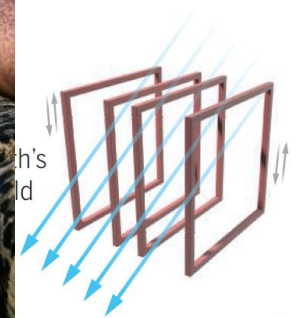

Alternating currents cancel out applied field, leaving only Earth's.

Nejen laboratoř...

Arthropoda,
Malacostraca
Amphipoda

Bleřivci
Antarktidy



FABIENNE NYSSSEN

Pláž na Lachmanově mysu



S

Y- osa azimut 50-90°

Vrtulovna



Vrtulovna



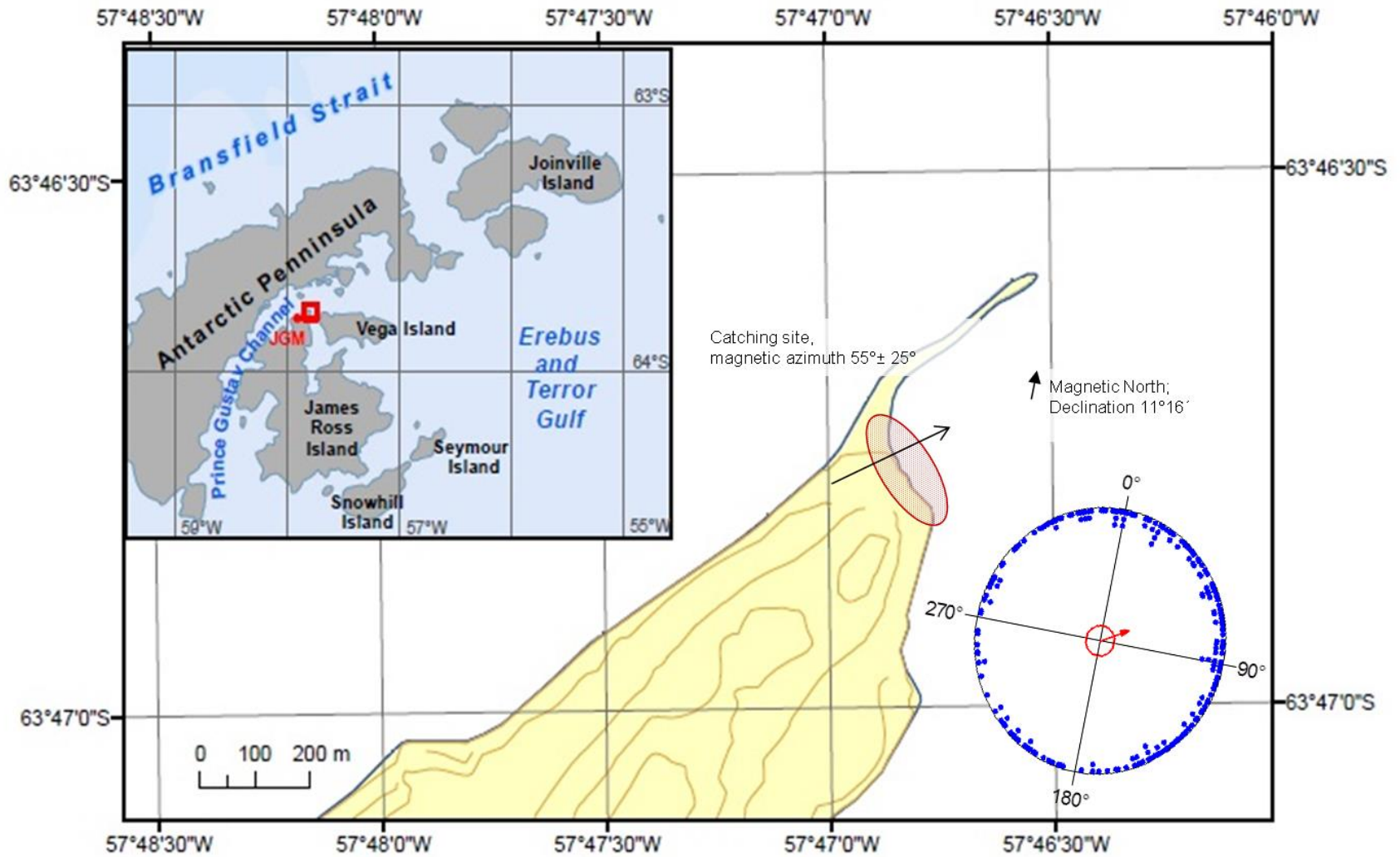

Laboratory rig for cockroach magnetosensitivity testing



Neuroetologické metody smyslové fyziologie

Podmiňování a spontánní reakce



Neuroetologické metody smyslové fyziologie

Podmiňování: Trénink a test

Neuroetologické metody smyslové fyziologie

Podmiňování: Trénink a test

Trénink: Odměna nebo trest

Trénink Drosophila Světlo jako atraktivní stimul

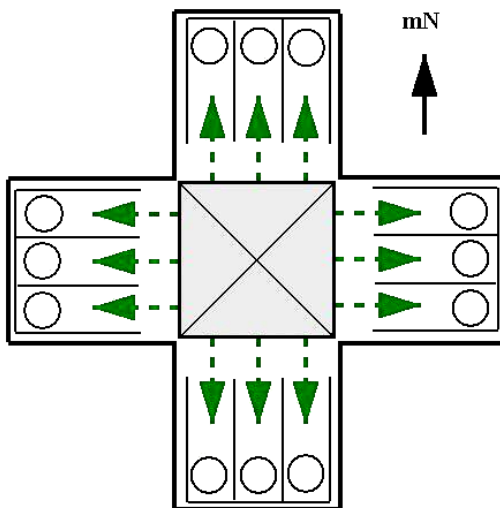
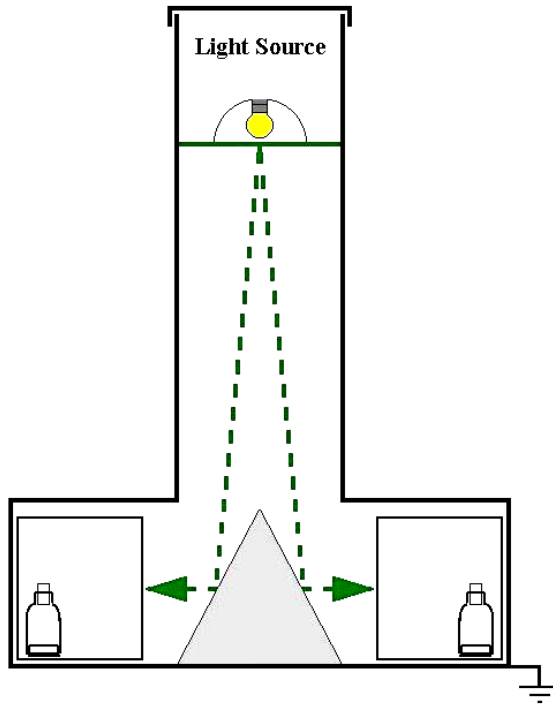

Cirkulární diagramy orientace

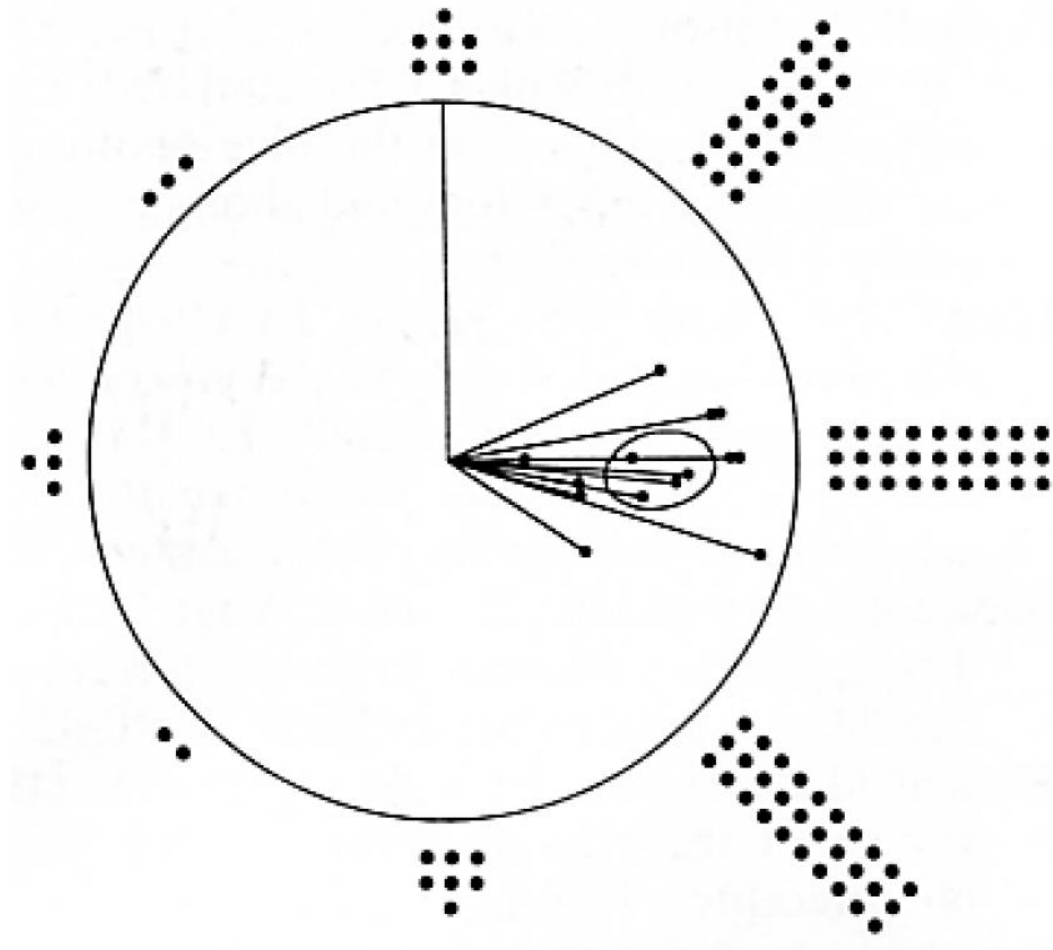

Trénink

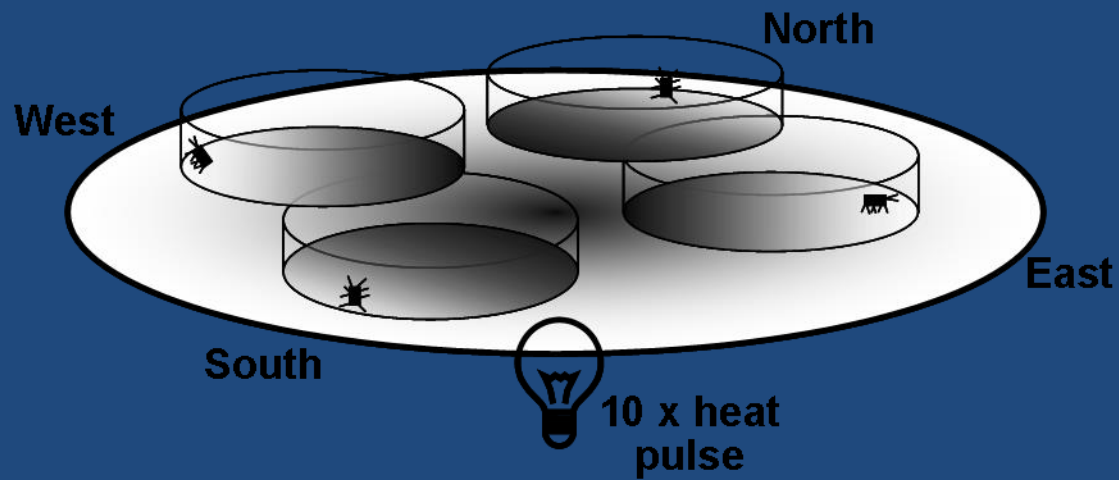
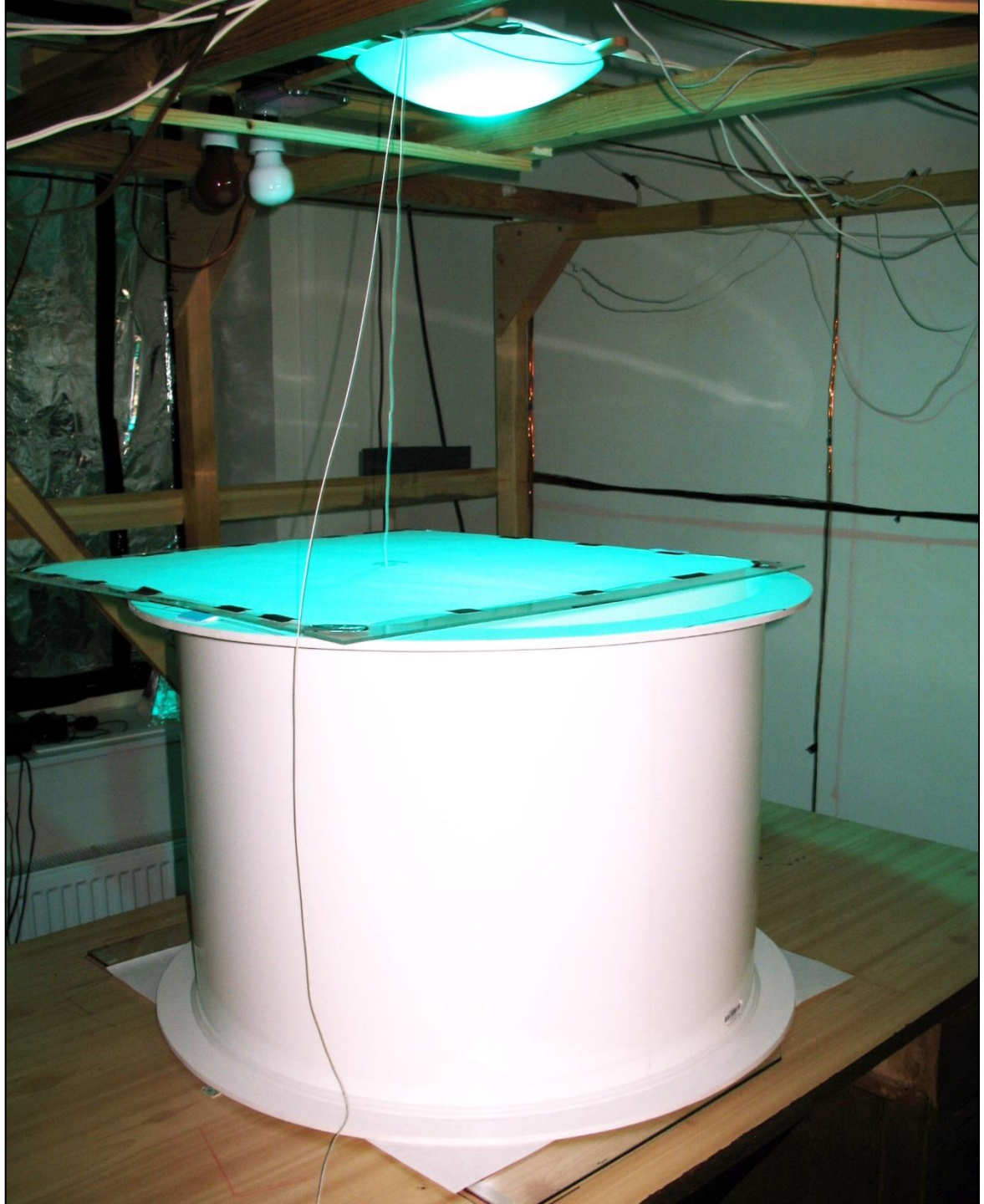
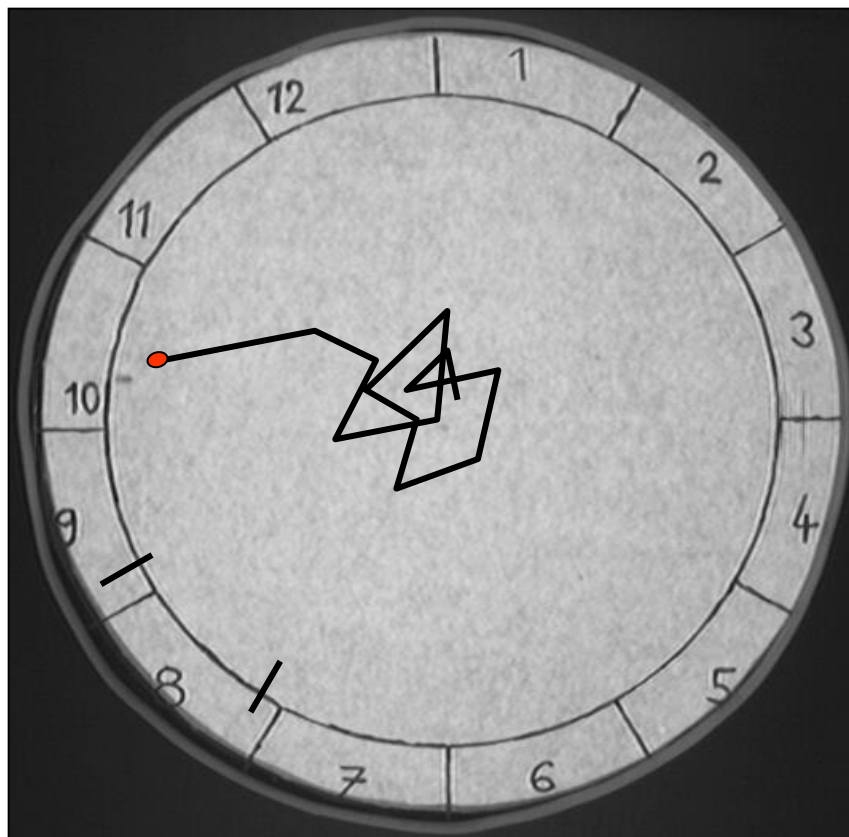

Fig. 1

Test



Pohled kamery



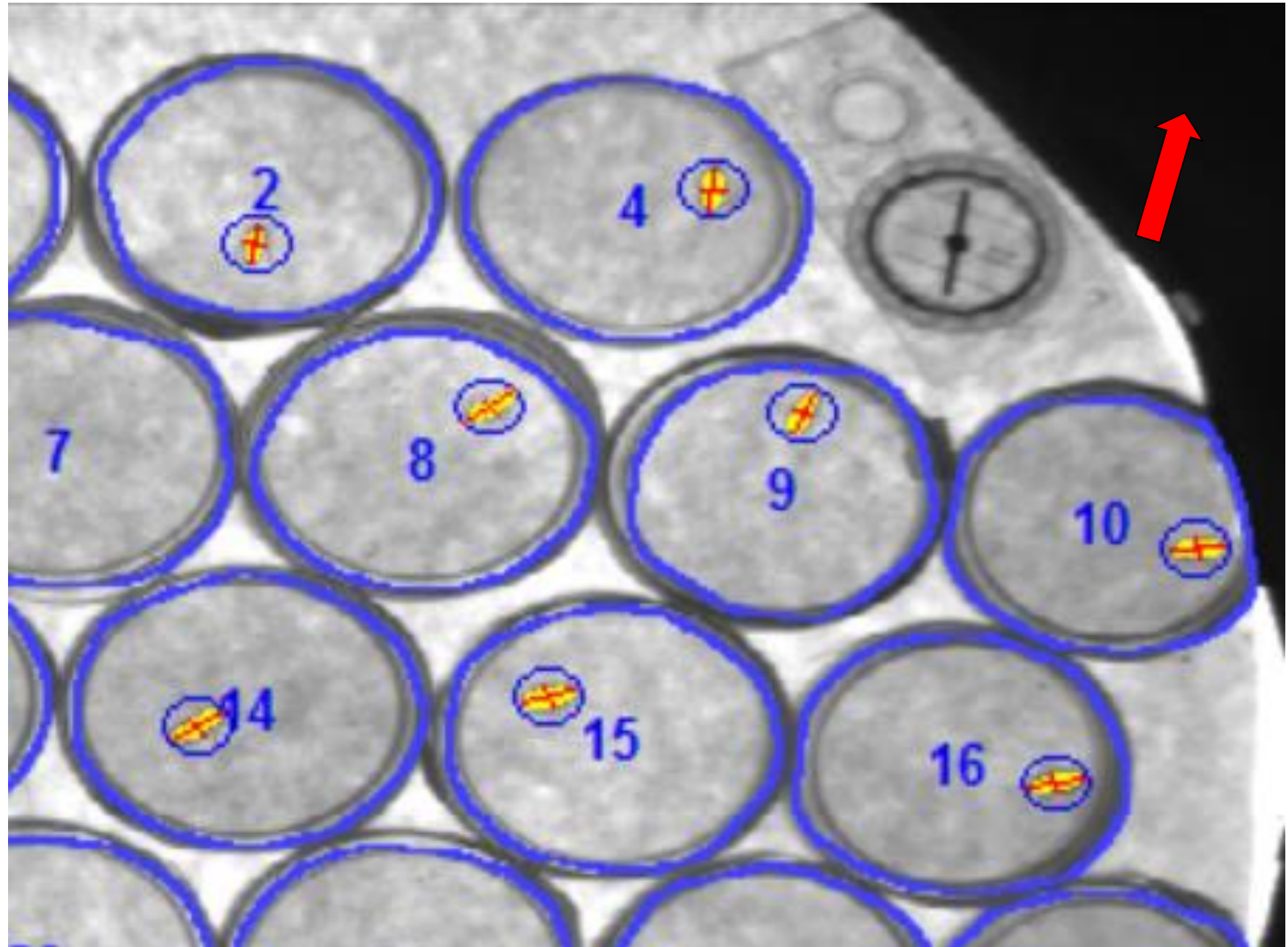

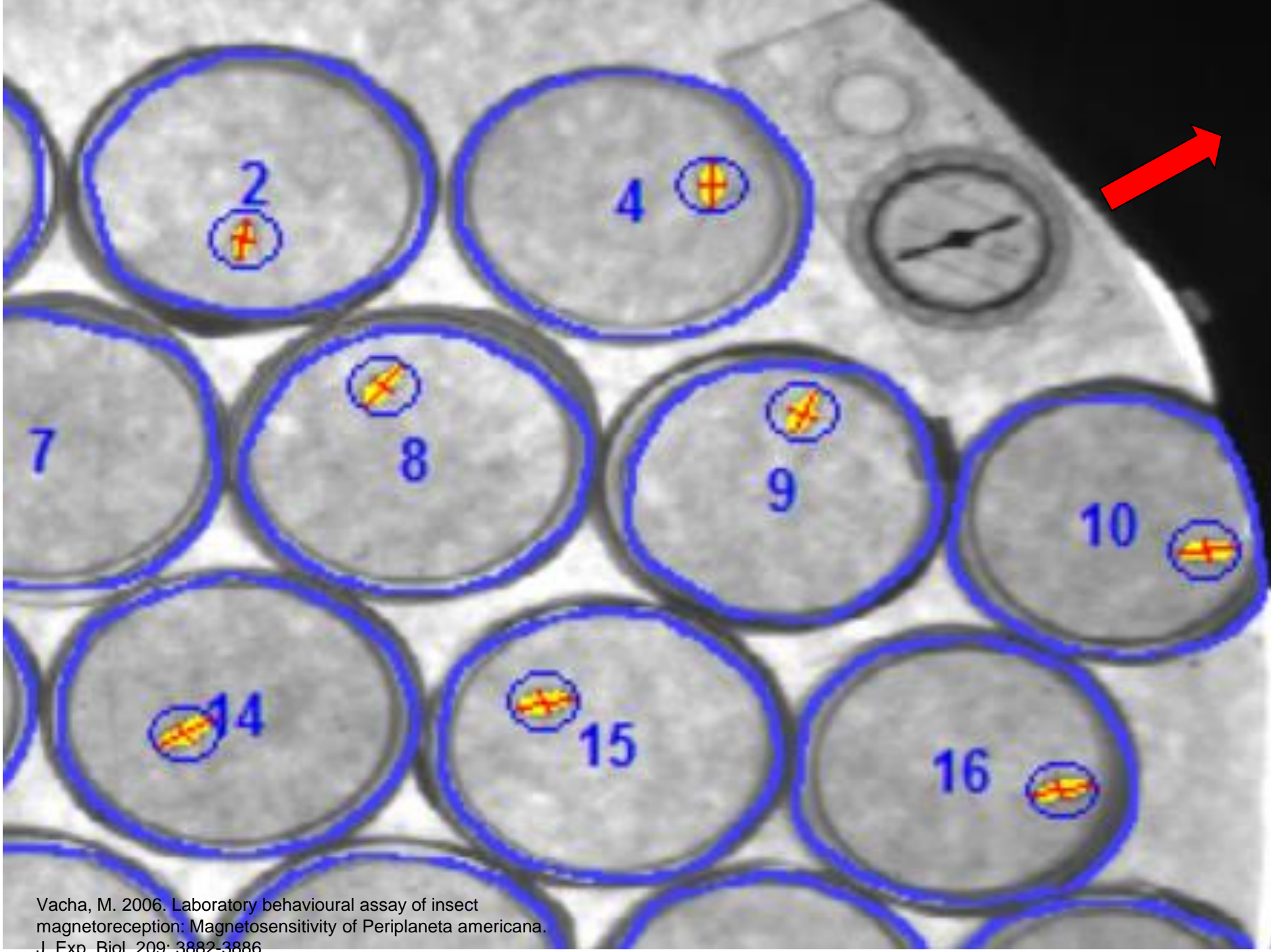

Vacha, M. 2006. Laboratory behavioural assay of insect magnetoreception: Magnetosensitivity of *Periplaneta americana*. *J. Exp. Biol.* 209: 3882-3886.

● SW analýza obrazu

The screenshot displays a software window titled "Předvolby Pomoc" (Preferences Help) with a main area labeled "Obrázek" (Image). The image shows a circular object with eight numbered regions (1-8) marked with blue circles and yellow diagonal lines. The interface includes several control panels:

- Misky (Baskets):** A panel with two columns: "Aktivní" (Active) and "Vyřazené" (Deactivated). The "Aktivní" column contains a list of numbers 1 through 9, with 1 selected. There are navigation buttons ">>" and "<<".
- Export do Excelu (Export to Excel):** A panel with a "Název listu" (Sheet name) field and a "Cílová buňka" (Target cell) field set to "A1".
- Měření pohybů (Movement measurement):** A panel with a checked option "Otevřít soubor po uložení" (Open file after saving) and a sub-panel "Měření pohybů" (Movement measurement) with settings: "Považováno za pohyb" (Assumed to be movement) checked, "Rozdíl úhlů" (Angle difference) set to 15, and "Rozdíl pozic" (Position difference) set to 20.
- Měření úhlů (Angle measurement):** A panel with "Počet skupin" (Number of groups) set to 6, "Měření úhlů" (Angle measurement) section with "Počet intervalů" (Number of intervals) set to 24 and "Nulový úhel" (Zero angle) set to 0, and buttons "Zobrazit" (Show) and "Uložit" (Save).
- Orientace dat (Data orientation):** A panel with radio buttons for "Na výšku" (Vertical) and "Na šířku" (Horizontal), with "Na šířku" selected.
- Other settings:** "Tloušťka okraje" (Edge thickness) set to 1, "Citlivost dotyků" (Sensitivity of touches) set to 3, and a checked option "Nezapočítávat dotyky" (Do not count touches) with "Zobrazit" and "Uložit" buttons.

At the bottom left, a status bar shows ".4943 s".

Otázky: můžou zvířata magnetické pole vidět? A co přesně vidí?

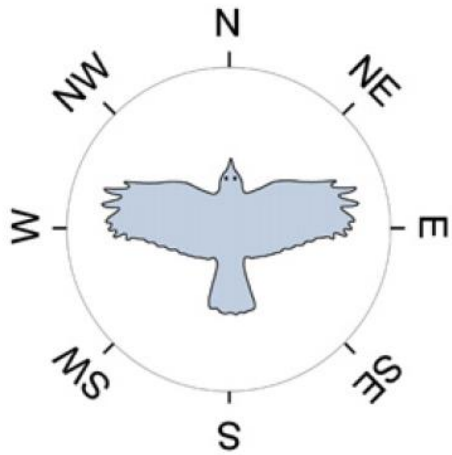
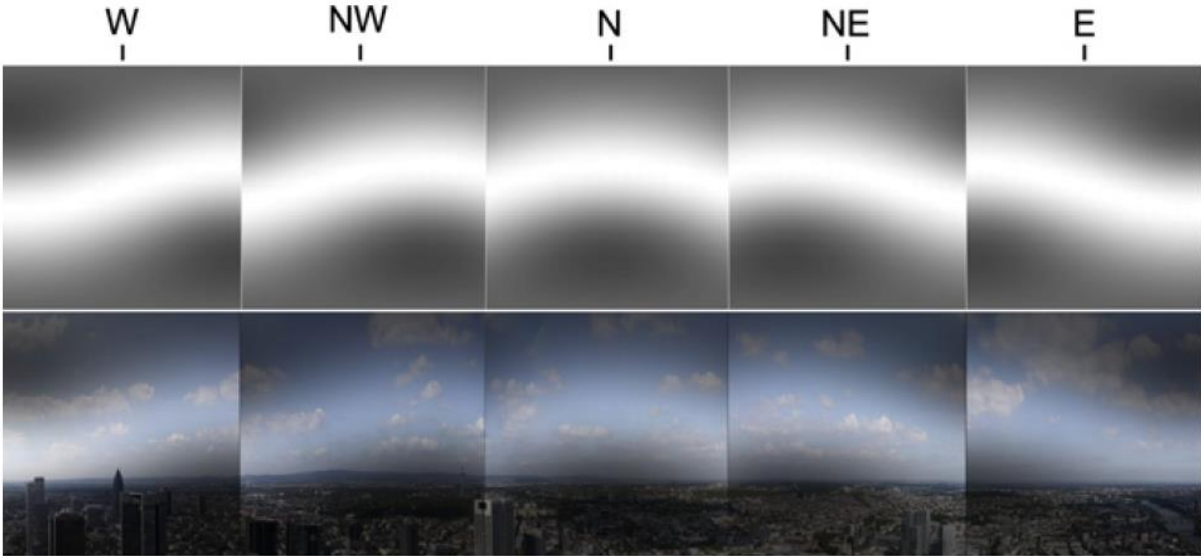

Důkazy pro fotochemický model:

- ❑ Závislý na světle
- ❑ Nedokáže přímo rozeznat polaritu pole – „vidí“ pouze směr osy

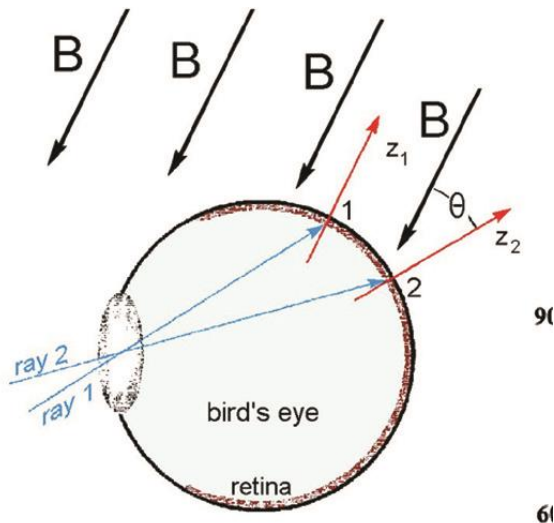

90

61

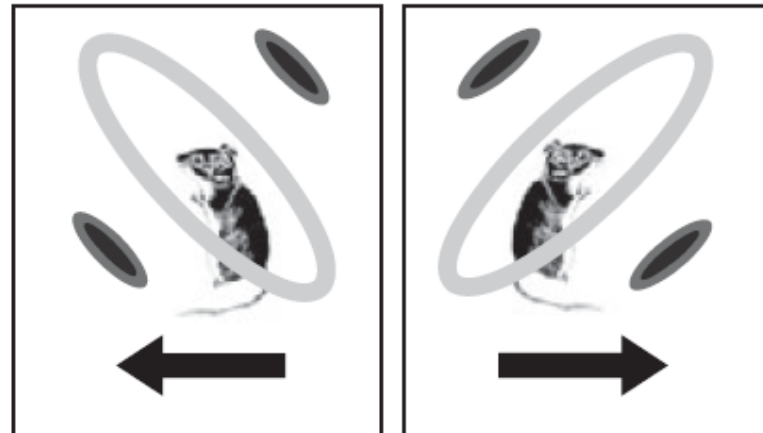

Důkazy pro fotochemický model:

- ❑ Závislý na světle
- ❑ Nedokáže přímo rozeznat polaritu pole – „vidí“ pouze směr osy
- ❑ Necitlivý k silnému pulzu
- ❑ Citlivý na radiové frekvence (100kHz-MHz)

Od 2000 hypotéza RP u hmyzu nabývá na síle

- Kompas hmyzu nepracuje ve tmě



Vacha, M. and H. Soukopova (2004). "Magnetic orientation in the mealworm beetle *Tenebrio* and the effect of light." [J Exp Biol](#) 207(7): 1241-1248.

Ve tmě kompas potemníka nefunguje

Tma
0% RH

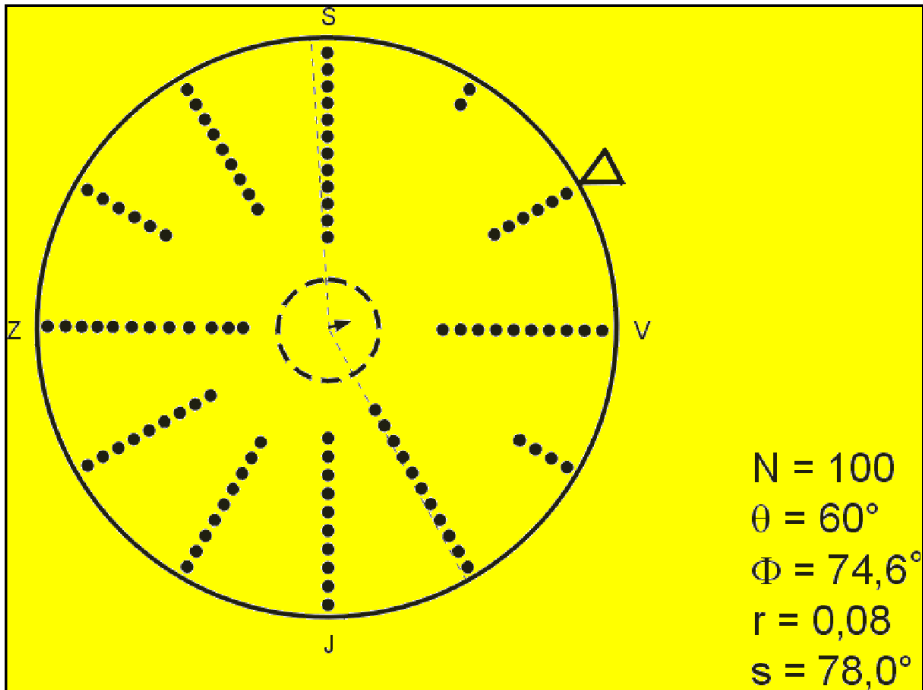

Světlo
0% RH

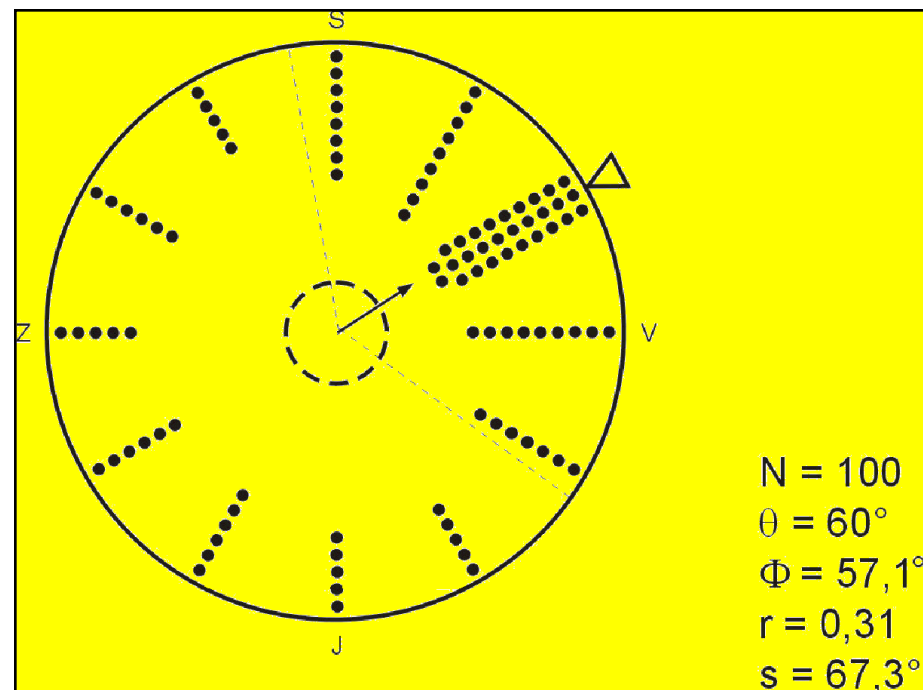

Od 2000 hypotéza RP u hmyzu nabývá na síle

- Citlivý na barvu světla



Vácha, M., T. Puzova, et al. (2008). "Effect of light wavelength spectrum on magnetic compass orientation in *Tenebrio molitor*." J Comp Physiol A **194**: 853-859.

Změna barvy světla způsobí posun orientace

UV/UV

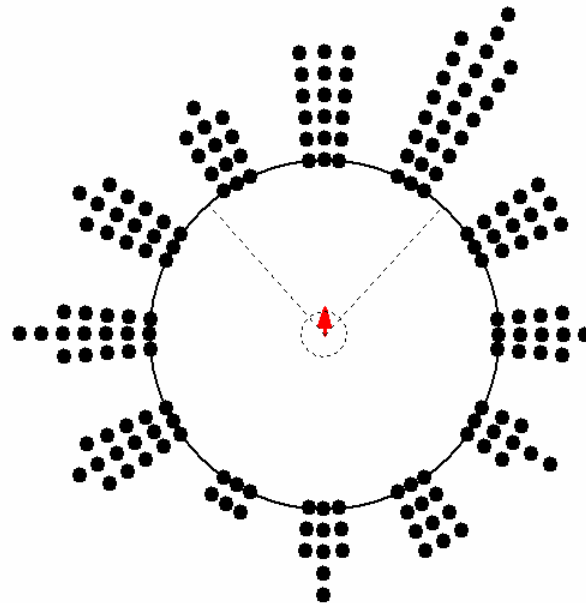

n=174
MVB=1°
r=0.16
P=0.0143

UV/Green

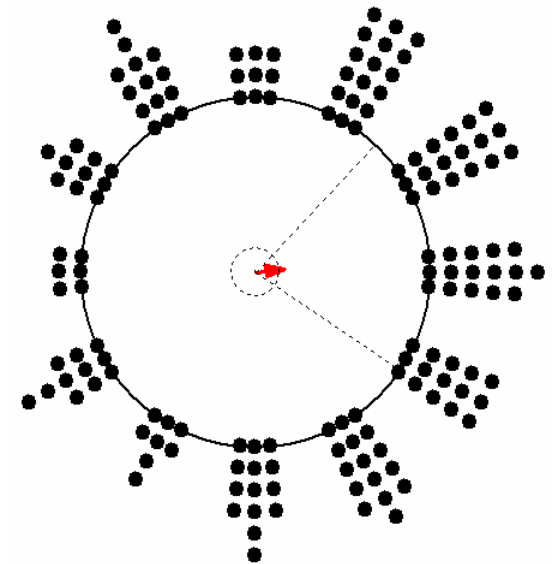

n=155
MVB=84°
r=0.17
P=0.0106

Od 2000 hypotéza RP u hmyzu nabývá na síle

- Hmyzí kompas nerozeznává polaritu

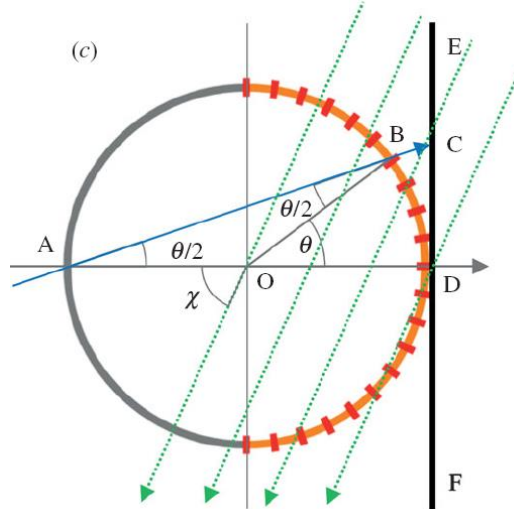

Vácha, M., D. Dršťková, et al. (2008). "Tenebrio beetles use magnetic inclination compass." *Naturwissenschaften* **95**: 761-765.
Guerra, P. A., Gegear, R. J. and Reppert, S. M. (2014). A magnetic compass aids monarch butterfly migration. *Nature Communications* **5**, 4164, DOI: 10.1038/ncomms5164

Od 2000 hypotéza RP u hmyzu nabývá na síle

- Hmyzí kompas nerozeznává polaritu

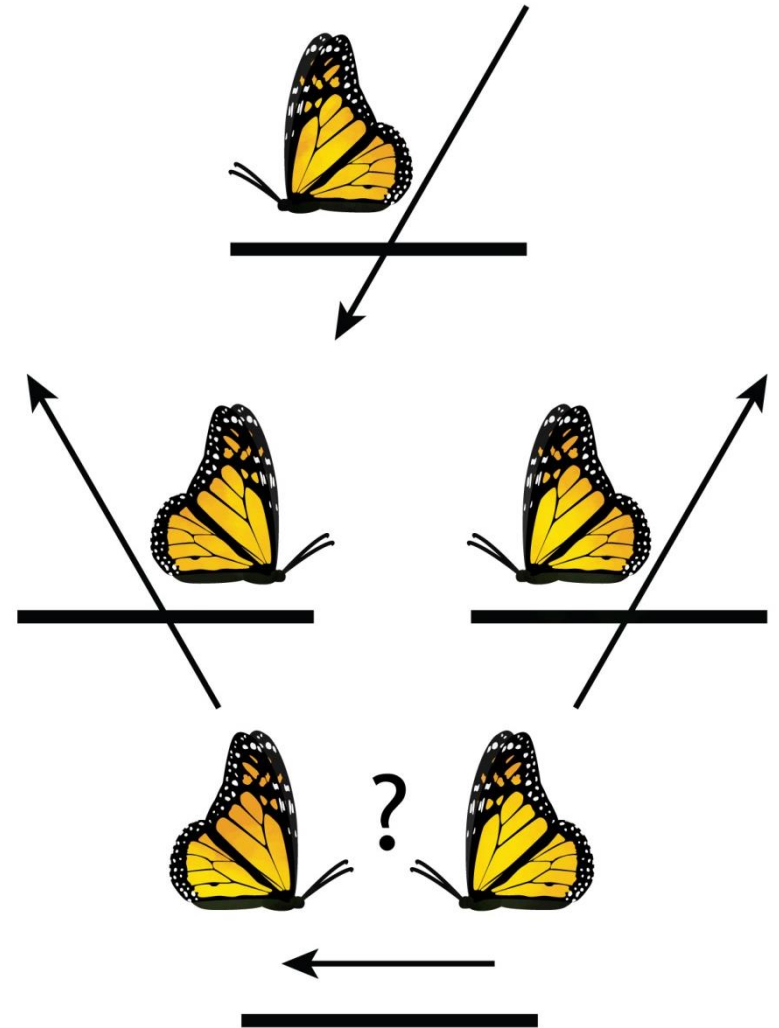

Obrácení inklinace otočí orientaci potemníka – kompas není polaritní

Training ↙ Test ↘

A

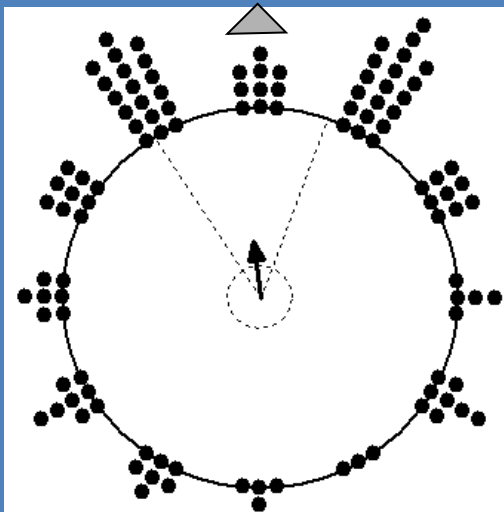

↔
 $P < 0.001$

Training ↙ Test ↘

B

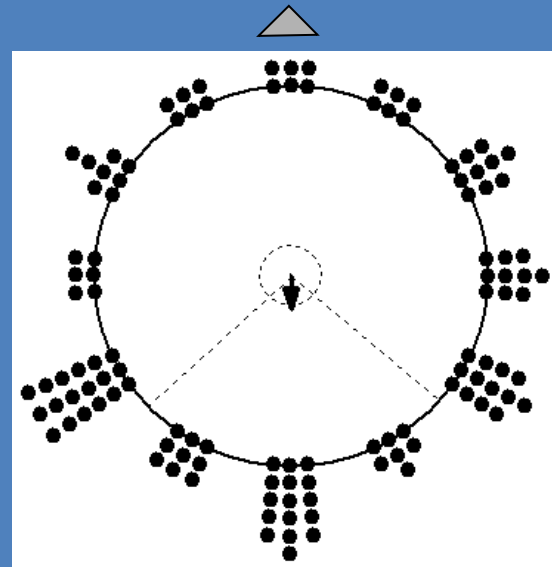

$N = 109$
 $MVB = 354^\circ$
 $P < 0.001$

$N = 115$
 $MVB = 179^\circ$
 $P = 0.03$

Od 2000 hypotéza RP u hmyzu nabývá na síle

- Citlivý k rušení radiovými frekvencemi

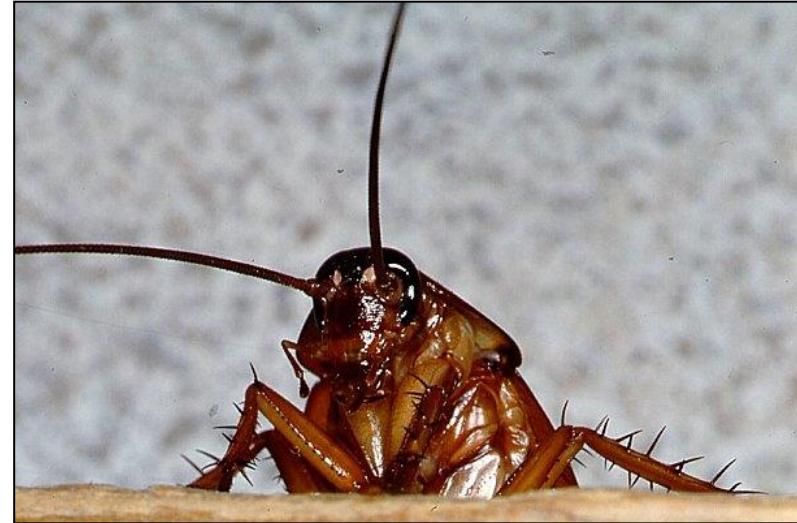

Vácha, M., T. Puzová, et al. (2009). "Radiofrequency magnetic field disrupts magnetoreception in American cockroach." [Journal of Experimental Biology](#) **212**: 3473-3477.

- Mimořádně citliví k radiofrekvenčnímu rušení. Pouze 2 nT – 0,01% pozadí GMF !
- Problém antropogenního znečištění prostředí RF poli

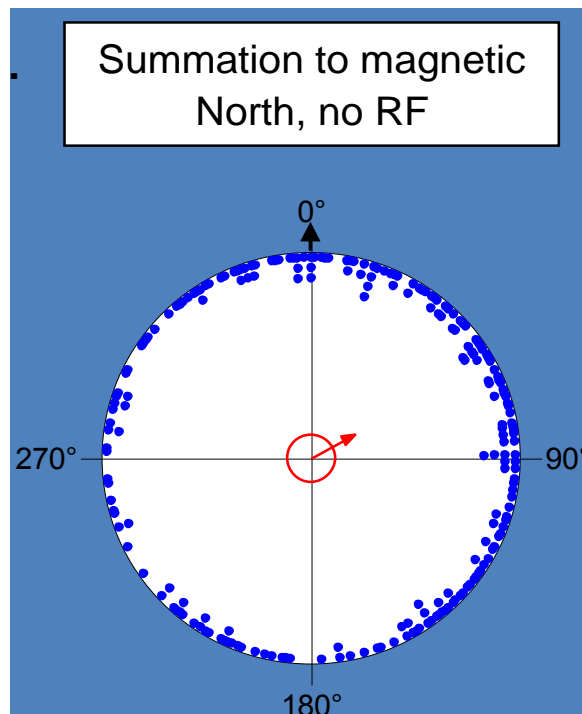

$\mu = 61^\circ$, $n = 221$, $r = 0.237$
 $p \leq 0.001$

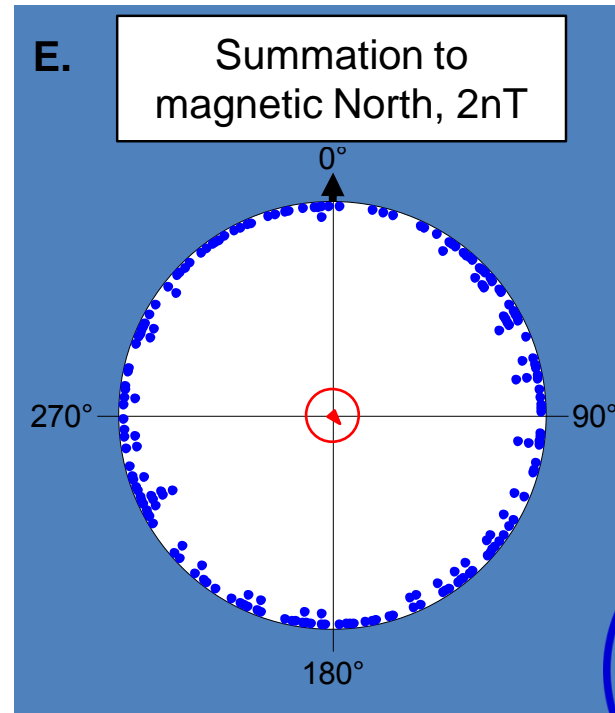

$\mu = 139^\circ$, $n = 189$, $r = 0.049$
 $p = 0.632$



dí



a



a

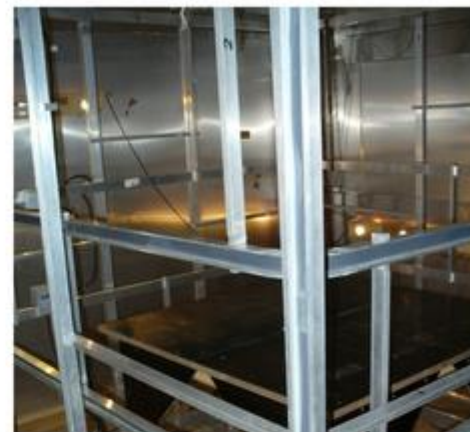

b



c

B (nT)

0
0.1

N
↑

2 km

c

University of Oldenburg
Campus Wechloy

1

Chemistry

Biology

Math.

Physics

5

20 m

d



enic

Pro výzkum magnetorecepce je nutné odstíněné prostředí.



Magnetically induced restlessness (MIR)

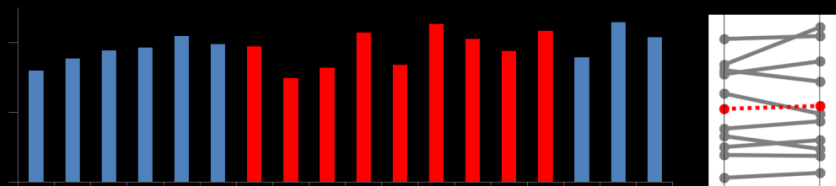
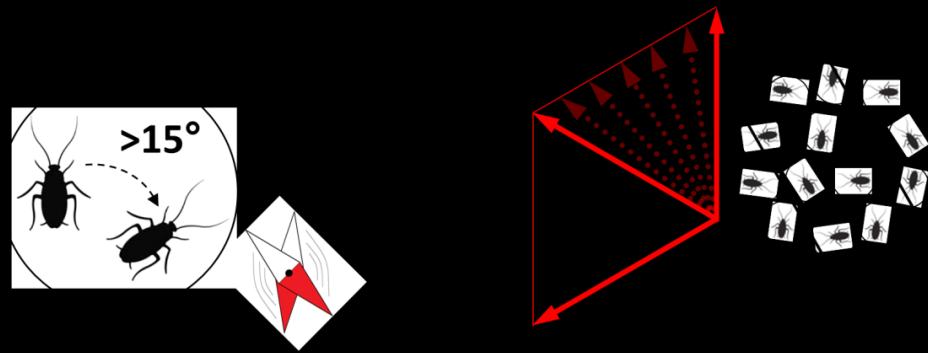

sf rf

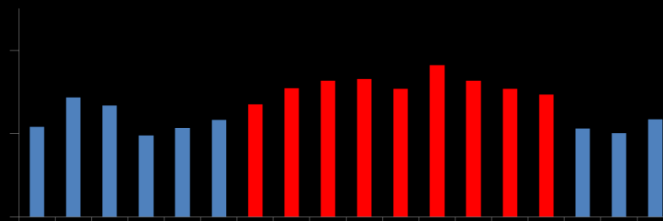

sf rf

Magnetically induced freezing (MIF)

Aversively conditioned temporary immobility.

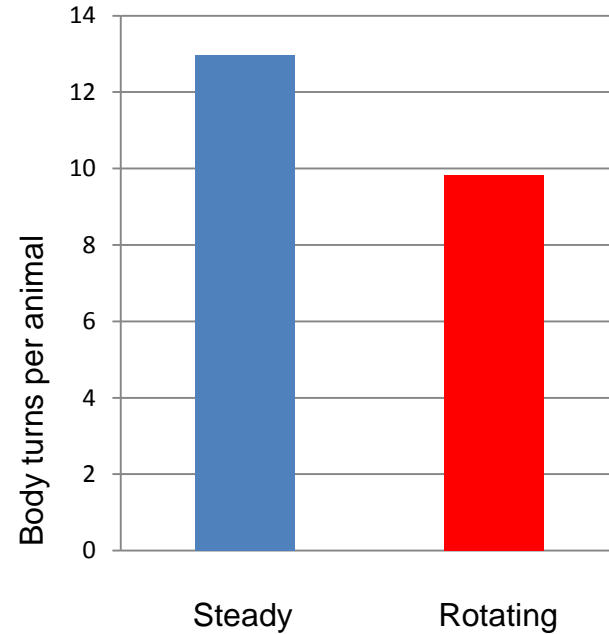
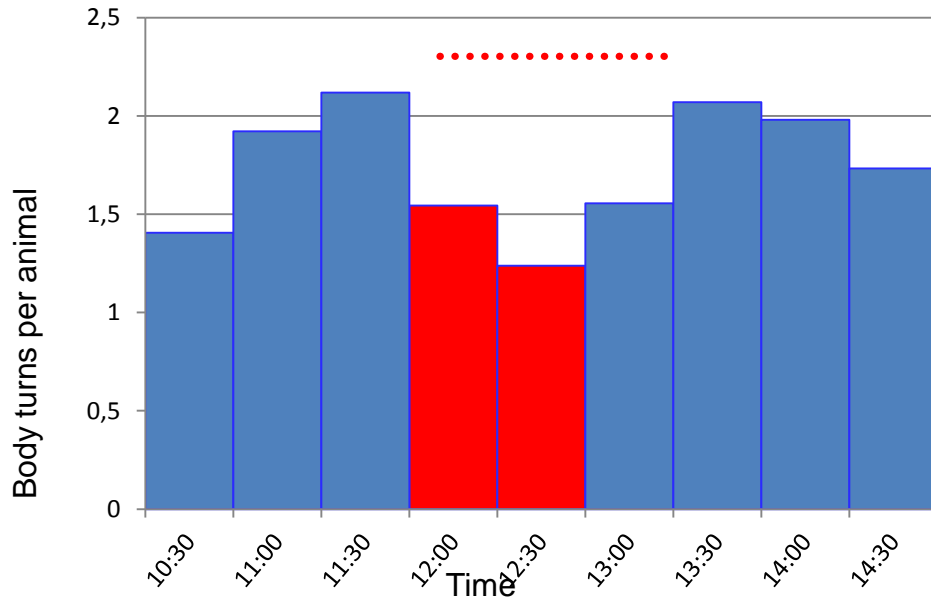

Kindly see poster P21: Magnetically induced freezing in cockroach. Effect of interstimulus interval.

Jsou to ale skutečně Kryptochromy nutné pro magnetorecepci? Čekalo se na molekulární důkaz.

2008, 2010 Gegeer et al. *Drosophila* assay

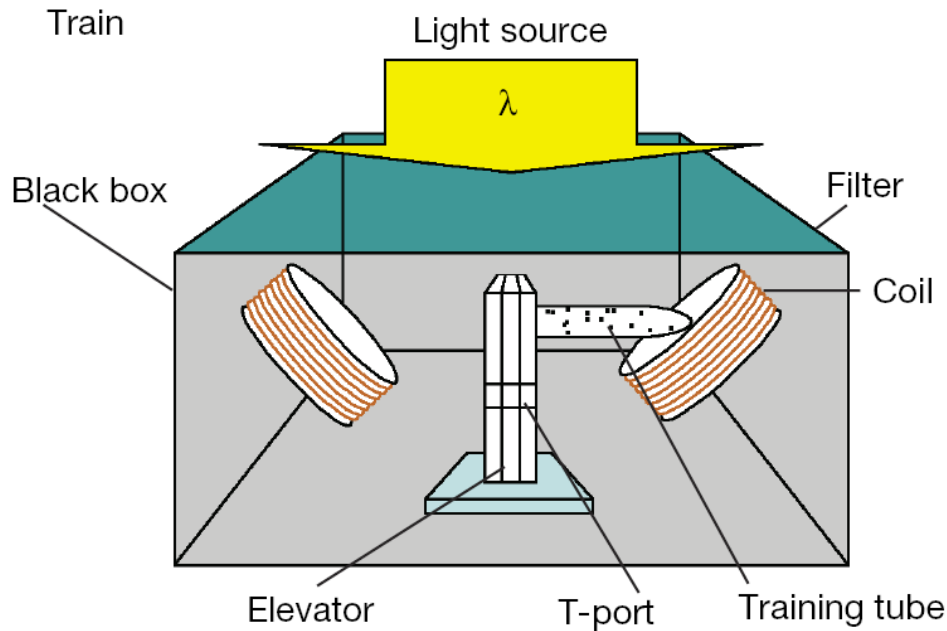

Metody:

- Spontánní pohybová reakce *Periplaneta americana* a *Blatella germanica* na rotaci pole
- Reverzní genetika – *RNA* interference



Vacha, M. 2006. Laboratory behavioural assay of insect magnetoreception: Magnetosensitivity of *Periplaneta americana*. *J. Exp. Biol.* 209: 3882-3886.

Magnetically induced restlessness (MIR)

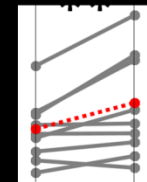
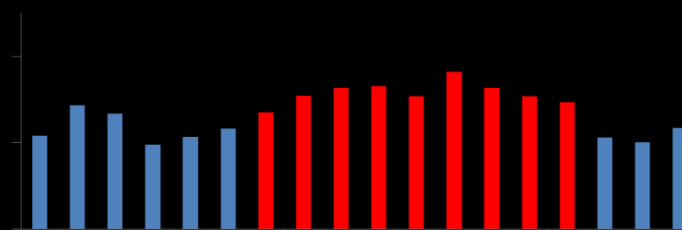
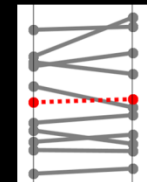
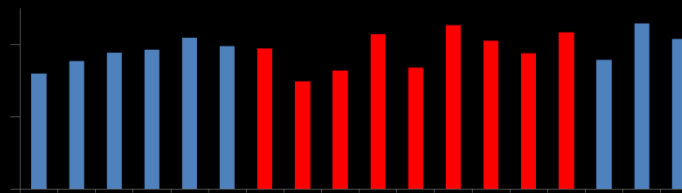
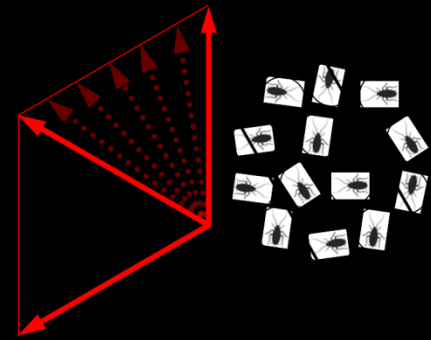
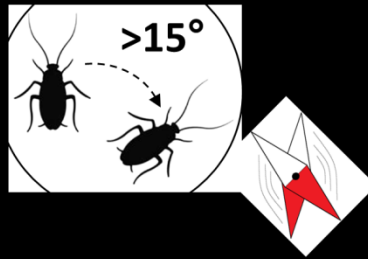

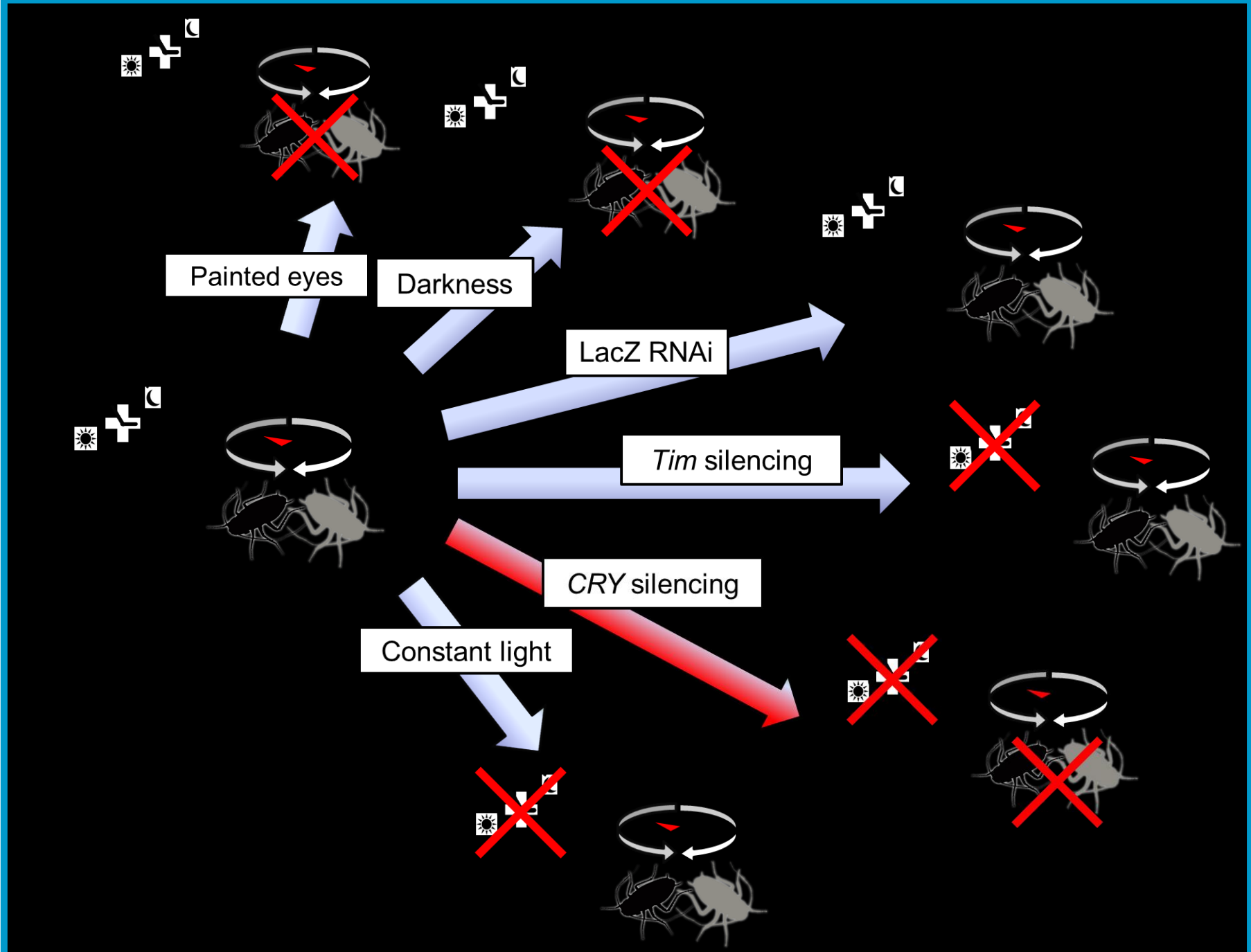

Bazalova O, Kvicalova M, Damulewicz M, Valkova T, Slaby P, Bartos P, Netusil R, Tomanova K, Provaznik J, Braeunig P, Jing-Lee H, Sauman I, Pokorny R, Dolezel D, Vacha M. 2016. Cryptochrome 2 mediates directional magnetoreception in cockroaches. PNAS 113(6):1660-1665.

Existuje polokruhovitá struktura s Cry?

Imunocytochemie: vrstva buněk zespodu kopírujících sítnici

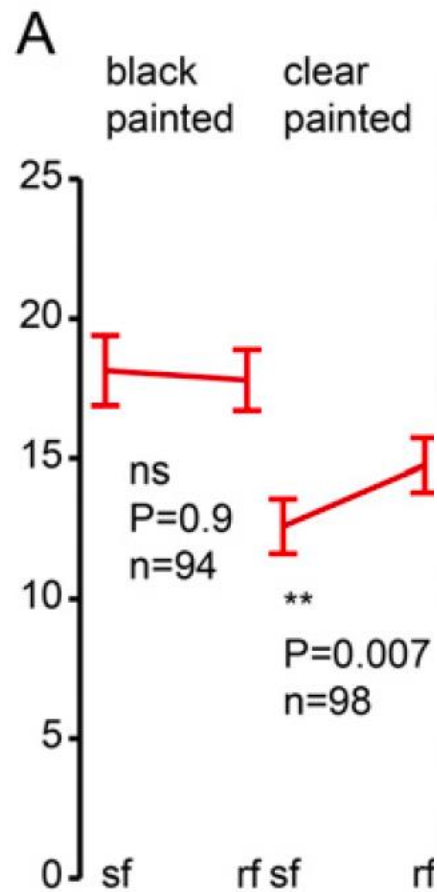

LED spectra

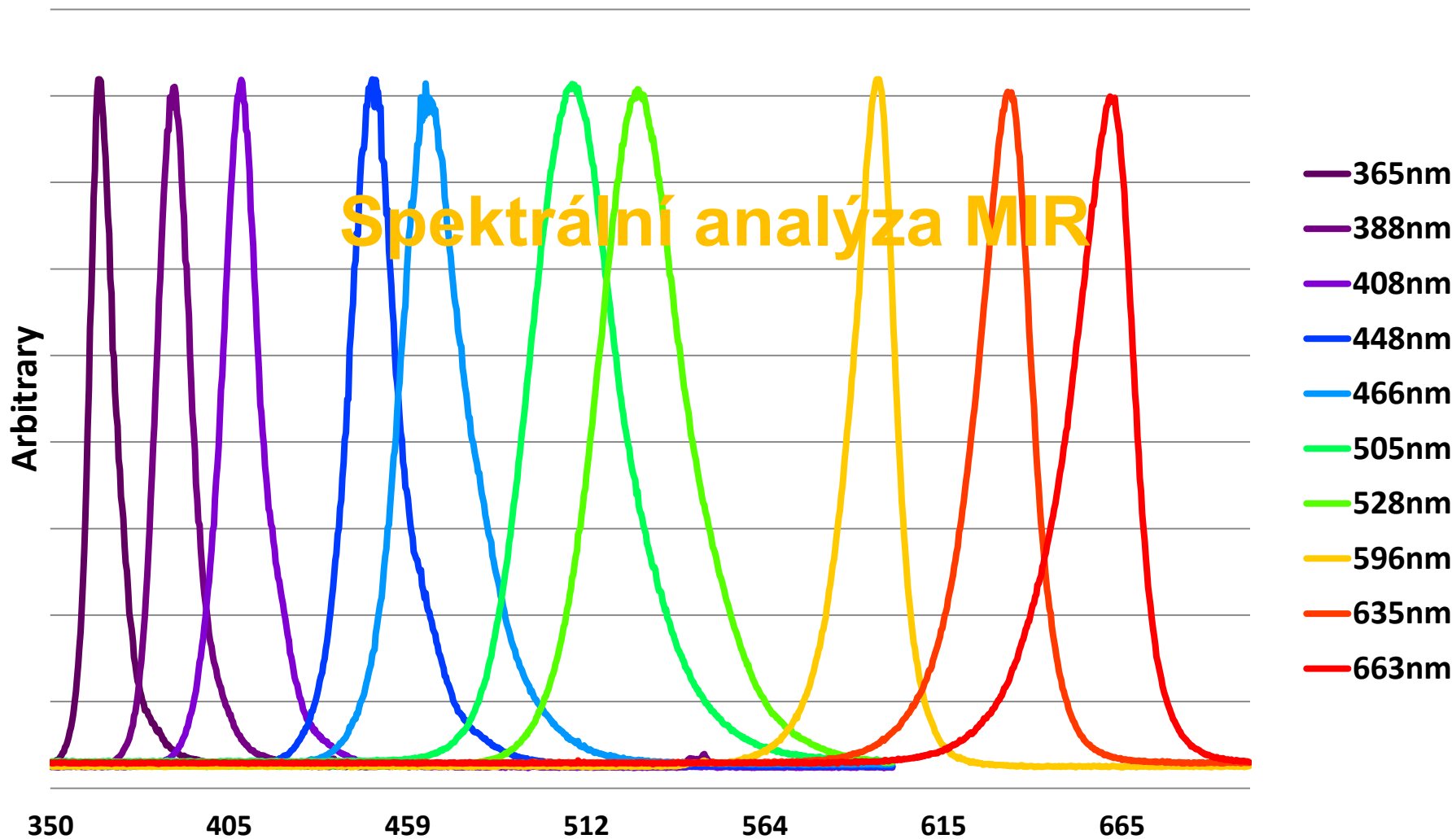

MIR je závislý na barvě

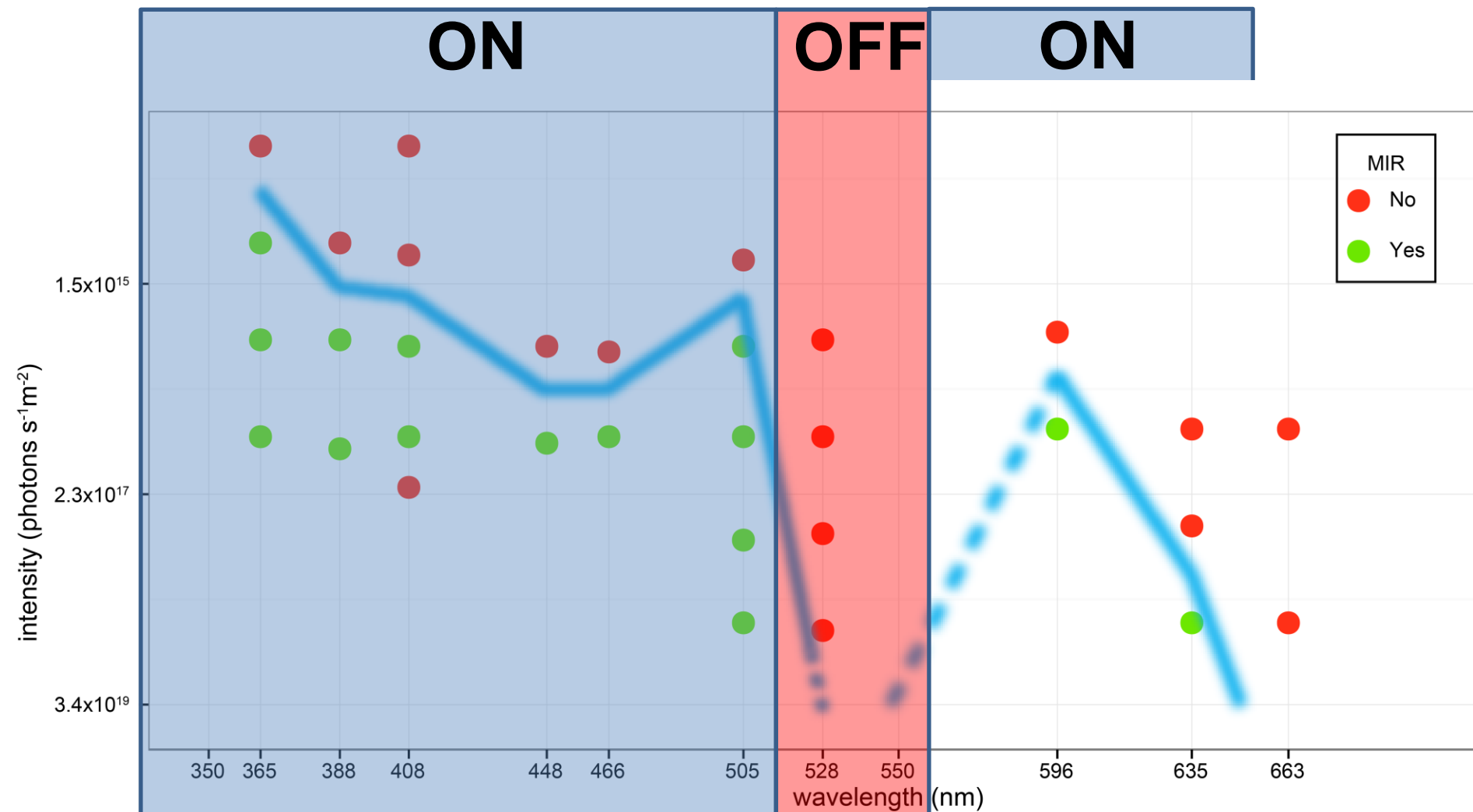

Absorpční křivky Cry.

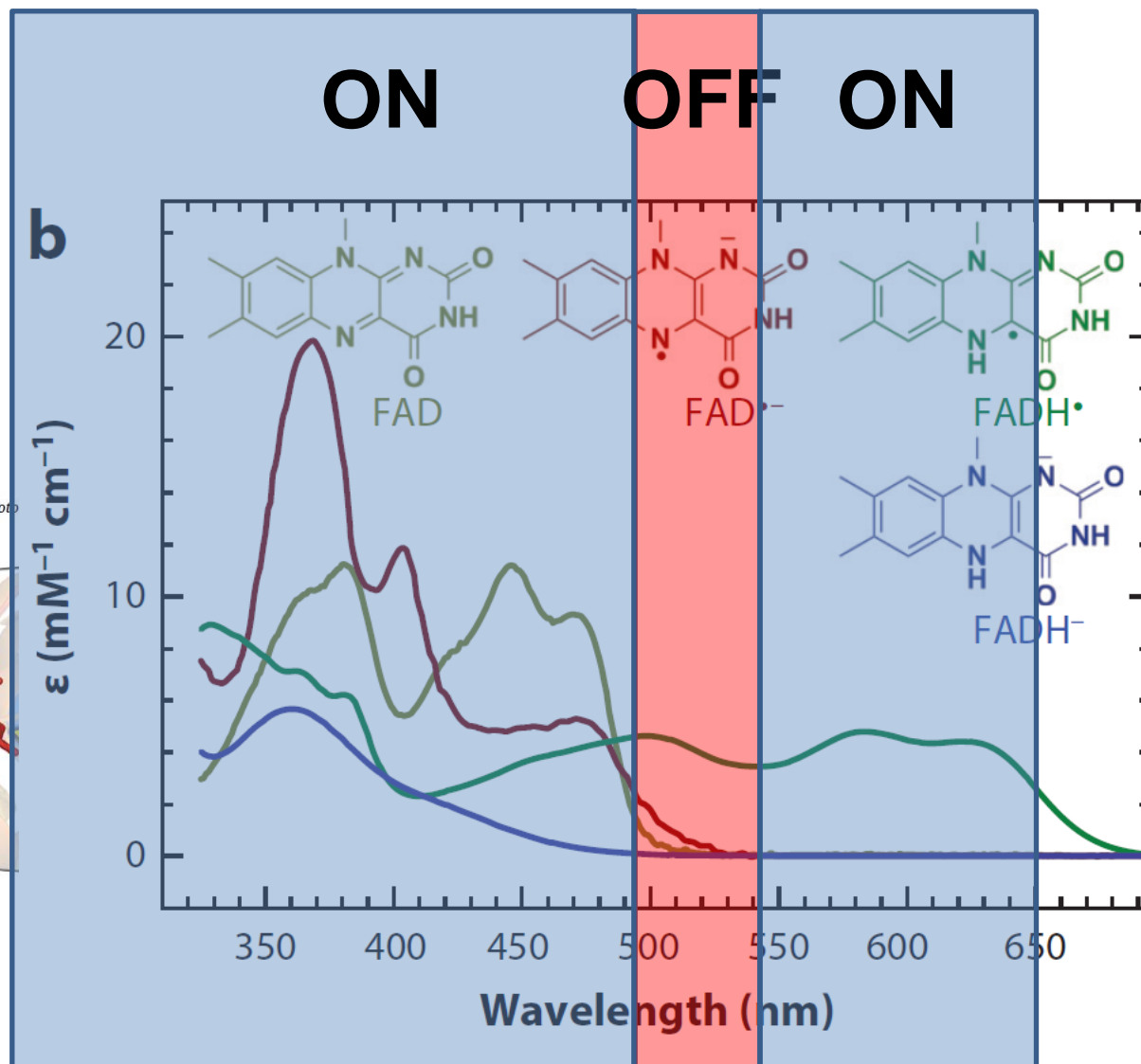
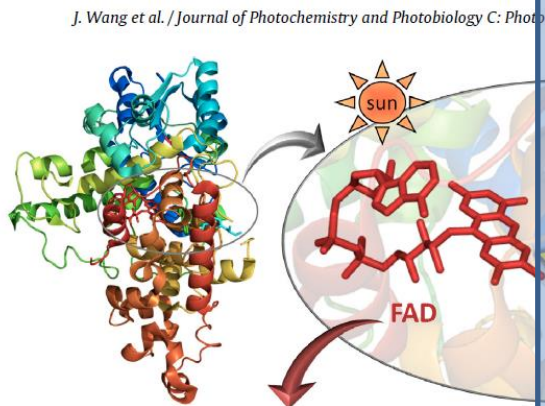

Shrnutí nových výsledků na *Periplaneta* a *Bletella*:

- Magnetorecepce je vázaná na oči
 - Spektrální křivka směrové recepce odpovídá absorpci Cry
 - *Směrová* magnetorecepce je závislá na funkčním Cry
 - Cry je přítomen v polokruhové vrstvě pod sítnicí
-
- Fotochemický kompas je solidní hypotéza a Cry součástí směrové recepce GMF

Nejen orientace a směr. Magnetické pole ovlivňuje prostřednictvím Cry cirkadiánní rytmy

A

Canton-S

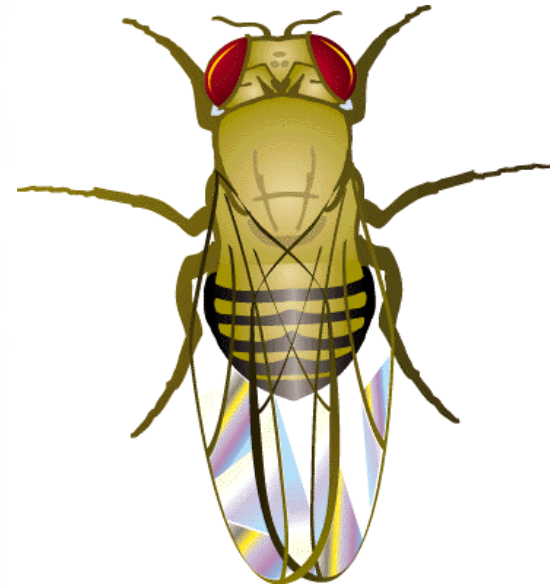
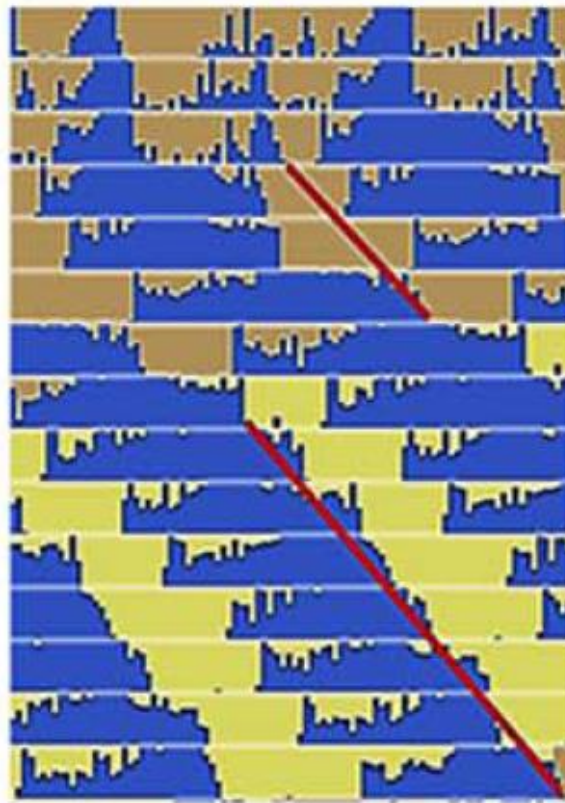
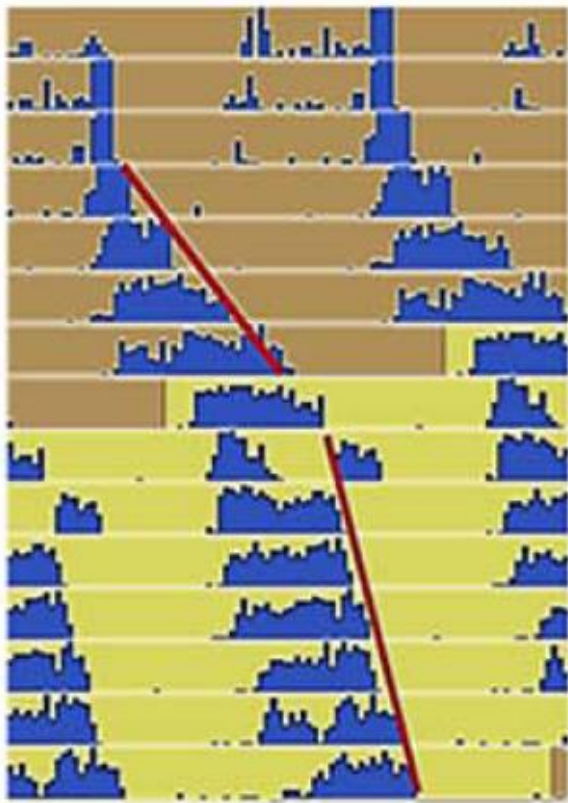

Fedele, G., Edwards, M. D., Bhutani, S., Hares, J. M., Murbach, M., Green1, E. W., et al. (2014). Genetic Analysis of Circadian Responses to Low frequency Electromagnetic Fields in *Drosophila melanogaster*. *PLOS Genetics*, 10(12), e1004804.

Fedele, G., Green, E. W., Rosato, E., & Kyriacou, C. P. (2014). An electromagnetic field disrupts negative geotaxis in *Drosophila* via a CRY-dependent pathway. *Nature Communication*, DOI: 10.1038/ncomms5391.

Nejen orientace a směr. Magnetické pole ovlivňuje prostřednictvím Cry cirkadiální rytmy

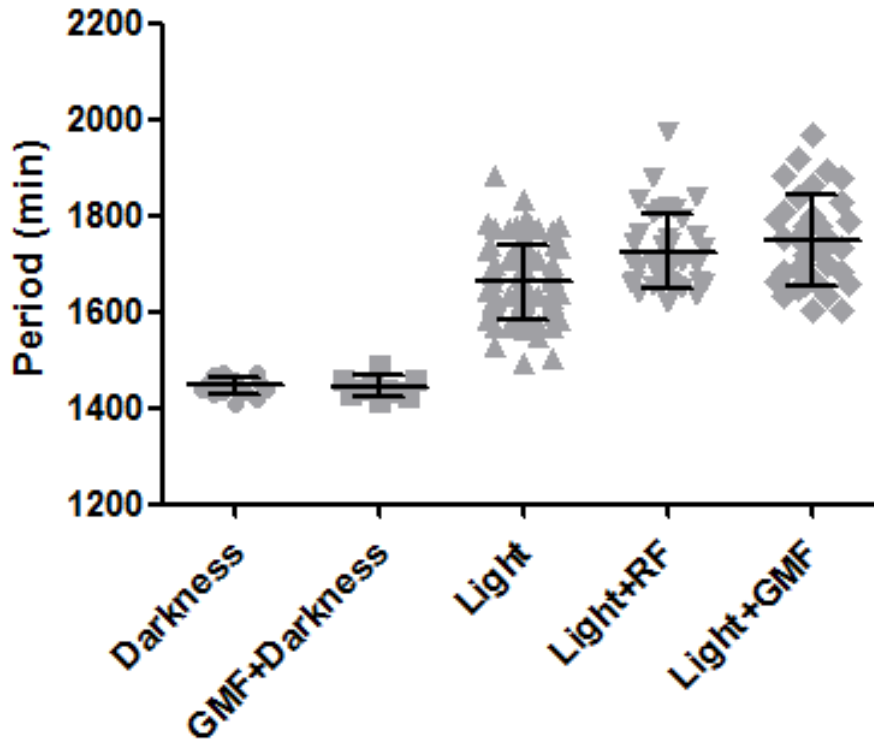

Dokonce i slabé RF zpomaluje rytmus – ale takto slabá pole jsou docela běžná!

Resume a výhledy do budoucna Cryptochromy a jejich úlohy.

- Hodiny

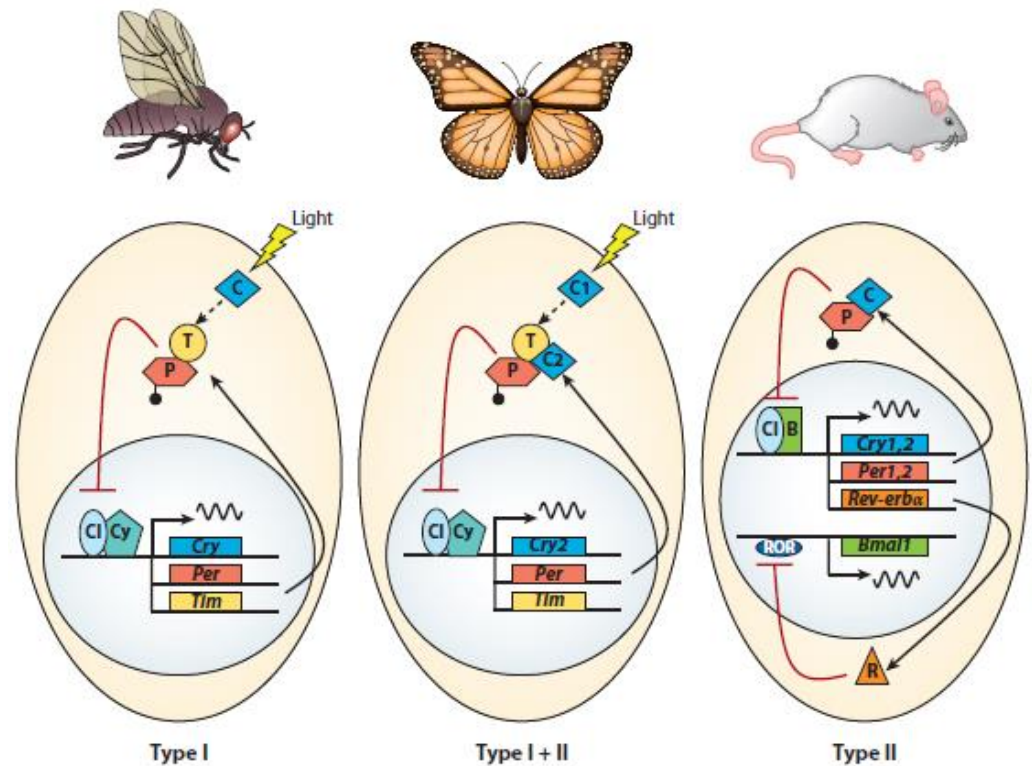

Chaves I, Pokorny R, Byrdin M, Hoang N, Ritz T, Brettel K, Essen L-O, Horst GTJvd, Batschauer A, Ahmad M. 2011. The Cryptochromes: Blue Light Photoreceptors in Plants and Animals. *Annu Rev Plant Biol* 62:335–364.

Resume a výhledy do budoucna Cryptochromy a jejich úlohy.

- Hodiny
- Změna membránového potenciálu

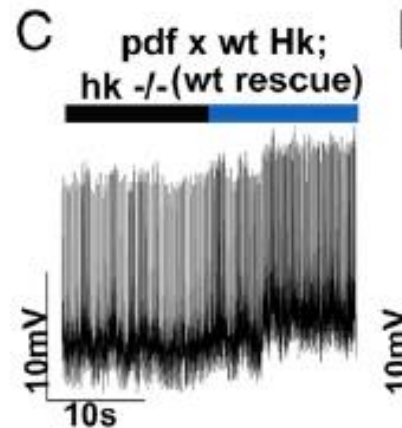
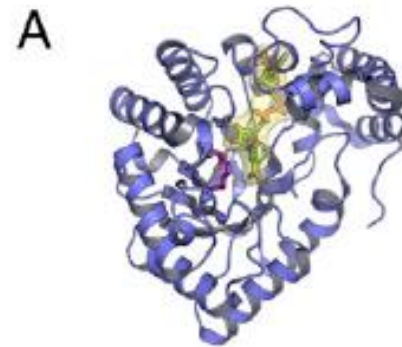

Resume a výhledy do budoucna Cryptochromy a jejich úlohy.

- Hodiny
- Změna membránového potenciálu
- Kontrola buněčného cyklu

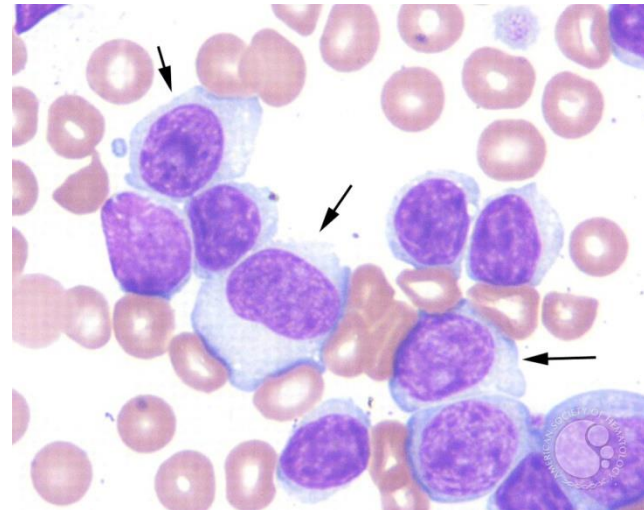

Resume a výhledy do budoucna Cryptochromy a jejich úlohy.

- Hodiny
- Změna membránového potenciálu
- Kontrola buněčného cyklu
- Magnetorecepce

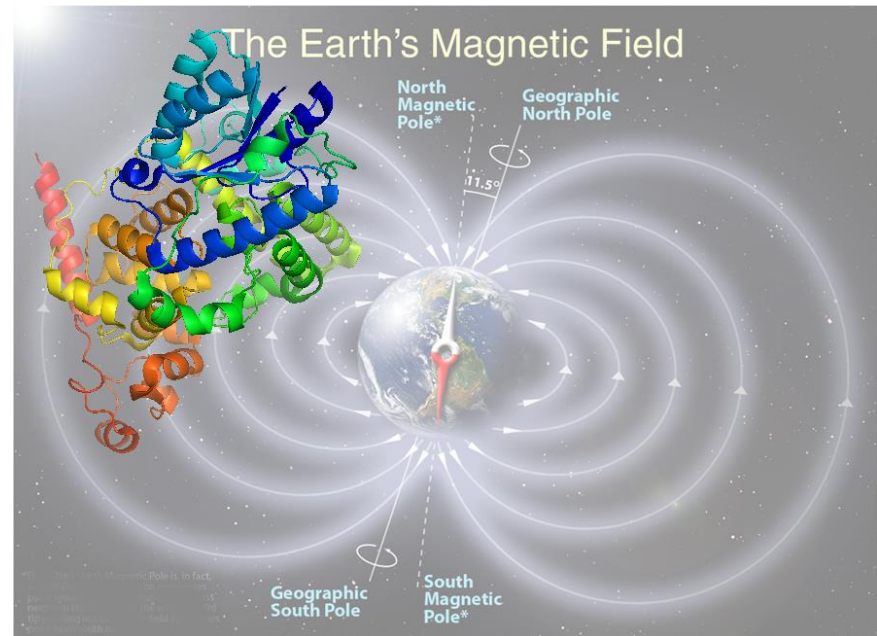

Resume a výhledy do budoucna Cryptochromy a jejich úlohy.

- Možná všechny dráhy, kde je přítomen Cry, jsou citlivé na světlo a magnetická pole !

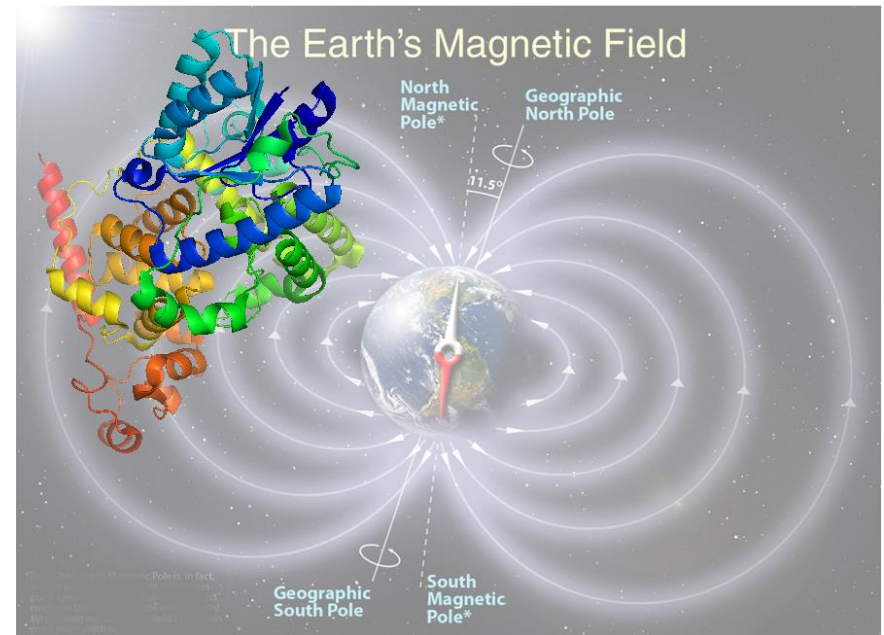

Co říci závěrem o výzkumu úlohy Cry na hmyzím modelu:

- Díky molekulárním technikám hmyz (bezobratlí) pravděpodobně umožní popsat mechanismus magnetické citlivosti
- směr magnetického pole je pro živé systémy důležitější než kompas v ruce pro člověka.
- Výzkum posouvá hranice mezi biologií, „kvantovou biologií“ a fotochemií.
- Praktické aplikace v oblasti ochrany zdraví, kvality spánku, interakcí s technickými zařízeními atd.

Rozbíhající se projekty :

- Buňky, transkriptom a magnetické pole
- Cirkadiánní rytmus myši a magnetické pole.

Dosavadní granty:

- Ověření magnetorecepce potemníka moučného. GAČR 2001-2003
- Analýza magnetorecepčního chování laboratorních druhů hmyzu. GAČR 2005-2008
- Neurální podstata magnetorecepce hmyzu. GAČR 2007-2010
- Fyziologická a funkčně genetická analýza magnetorecepce na hmyzím modelu GAČR 2013-2015.
- Spolupráce s Molekulární chronobiologickou lab. ČB, Marburg, Oxford, Lund,

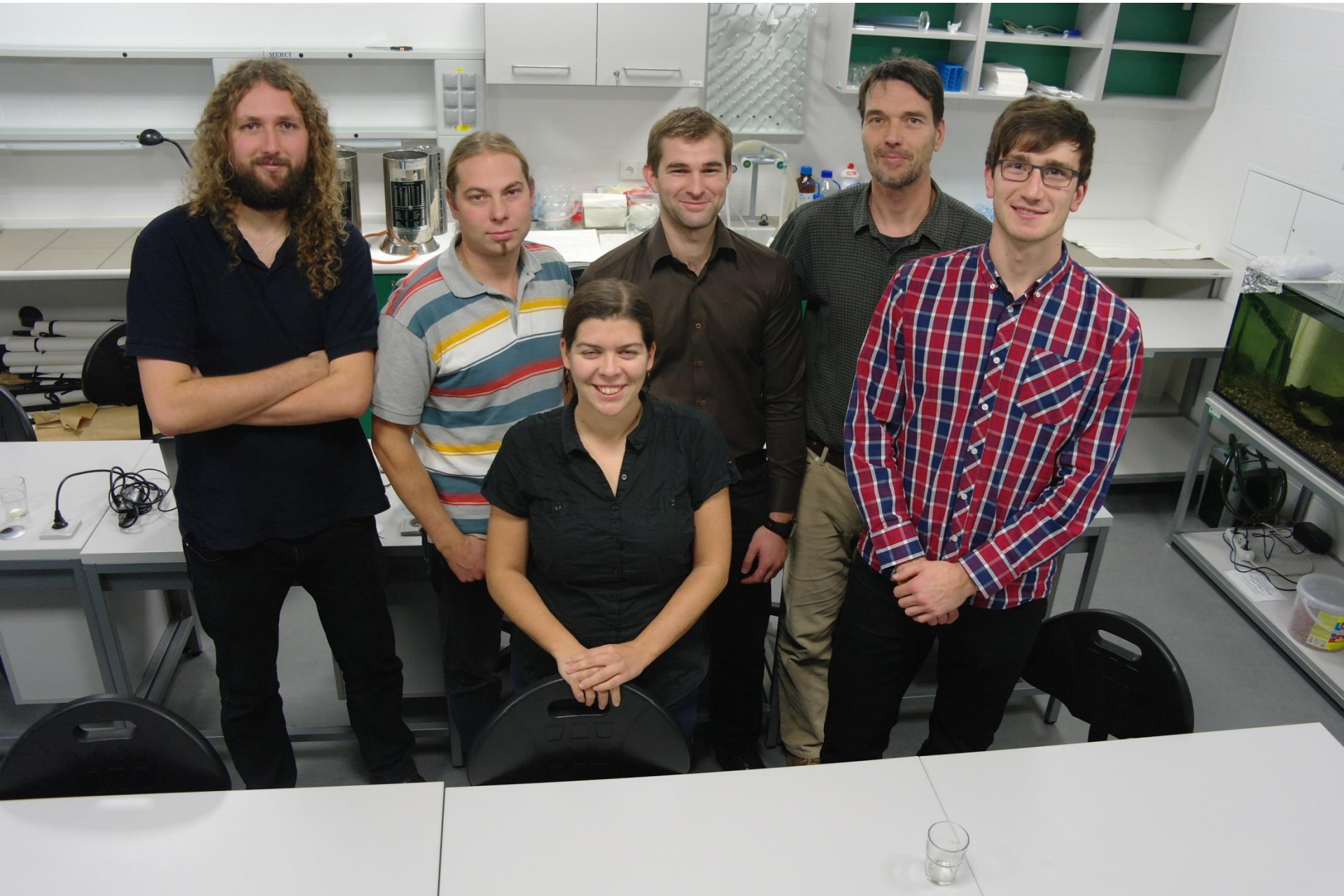

Objev: Vědci zjistili, jak se zvířata orientují podle magnetického pole Země

věda & výzkum 16. listopadu 2016 redakce



Martin Vácha se svým týmem ověřoval orientaci podle magnetického pole na hmyzu, konkrétně na potěmnikovi moučném, rusovi a švábovi americkém.

**Zmiňovaný protein
kryptochrom byl nalezen**

Fascinující schopnost některých živočichů reagovat na geomagnetické pole byla již dokázána řadou výzkumů. Dosud však vědci nevěděli, jak tento smysl funguje a čím je směr k magnetickému pólu planety vnímán. Průlomový objev učinil kolektiv vědců

pozvánky >>

- Čtvrtek 15. 12.** Přednáška O botanické exkurzi v Černé Hoři a Albánii
- Čtvrtek 15. 12.** Přednáška: Z dějin ruské estetiky
- Úterý 20. 12.** Přednáška Kdy dojdou světové zásoby ropy?
- Středa 21. 12.** Odborné kolokvium Věda v praxi rozvoje Brna?
- Sobota 28. 1.** Reprezentační právníký ples

 **Newsletter:**
Zůstaňte v obraze

MENDEL LECTURES 
2016/2017

 **Virtuální prohlídky
vědeckých pracovišť MU**

Foto: Archiv M. Váchy

neoposte si ujit

Děkuji za pozornost.

