

Pohyb buněk a buňkami zprostředkovaný pohyb

doc. Mgr. Vítězslav Bryja, Ph.D.

Jak do konce semestru

- ▶ 10.4. POHYB BUNĚK A PŘÍSPĚNÍ BUNĚK K POHYBU ORGANISMU
17.4. ZÁKLADNÍ PRINCIPY SIGNÁLNÍ TRANSDUKCE
- ▶ 24.4. VÝZNAMNÉ SIGNÁLNÍ DRAHY (dokončení)+ BUNĚČNÁ BIOLOGIE V ČÍSLECH – hledání souvislostí
- ▶ 15.5. (Karel Souček) – Životní cyklus živočišné buňky (regulátory buněčného cyklu, diferenciace, apoptóza a další mechanismy buněčné smrti)
- ▶ 22.5. - předtermín

Obsah

- Pohyb materiálu vně buněk pomocí pohyblivých cilií
- Využití aktino-myosinových vztahů pro pohyb svalů a živočichů
- Pohyb samostatné buňky po povrchu
- Pohyby organel i buněk v procesu buněčného dělení (mitózy)

Pohyb materiálu vně buněk pomocí pohyblivých cilií

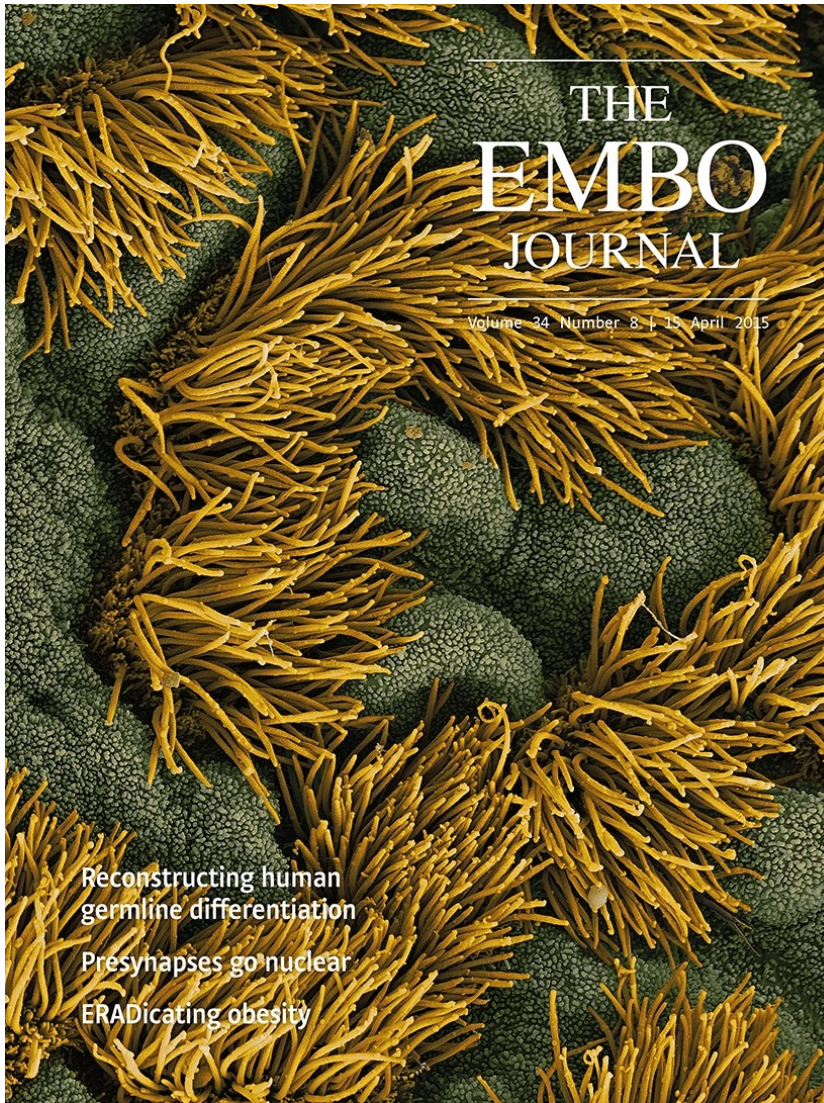

- ▶ Vylučování hlenu v dýchacích cestách
- ▶ Sestup vajíčka ve vejcovodech
- ▶ Proudění mozkomíšního moku v mozkových komorách

Pohyblivé řasinky

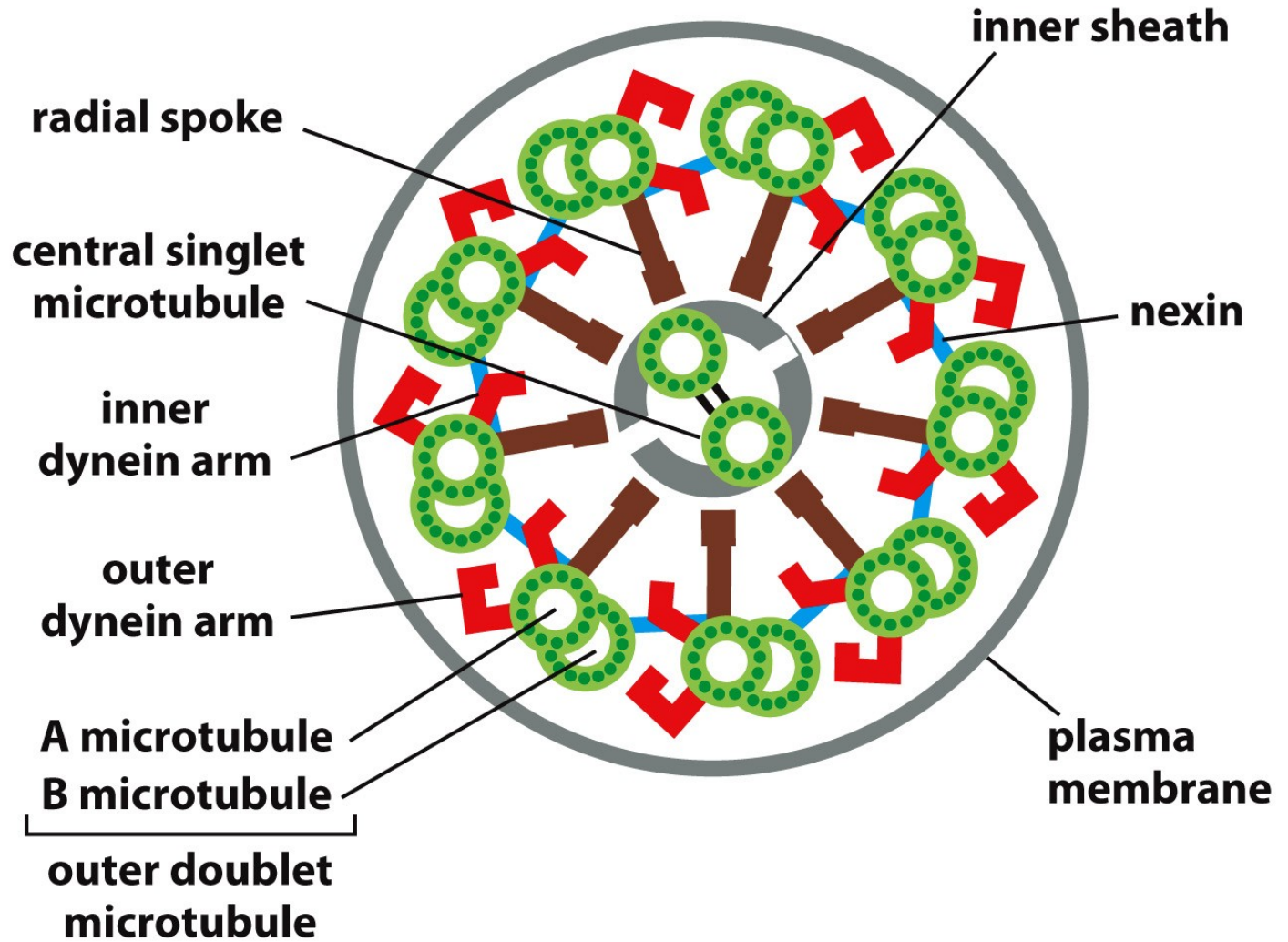

Figure 16-63b Molecular Biology of the Cell 6e (© Garland Science 2015)

Pohyb řasinky je umožněn můstky mezi paralelními mikrotubuly – brání vzájemného posunu

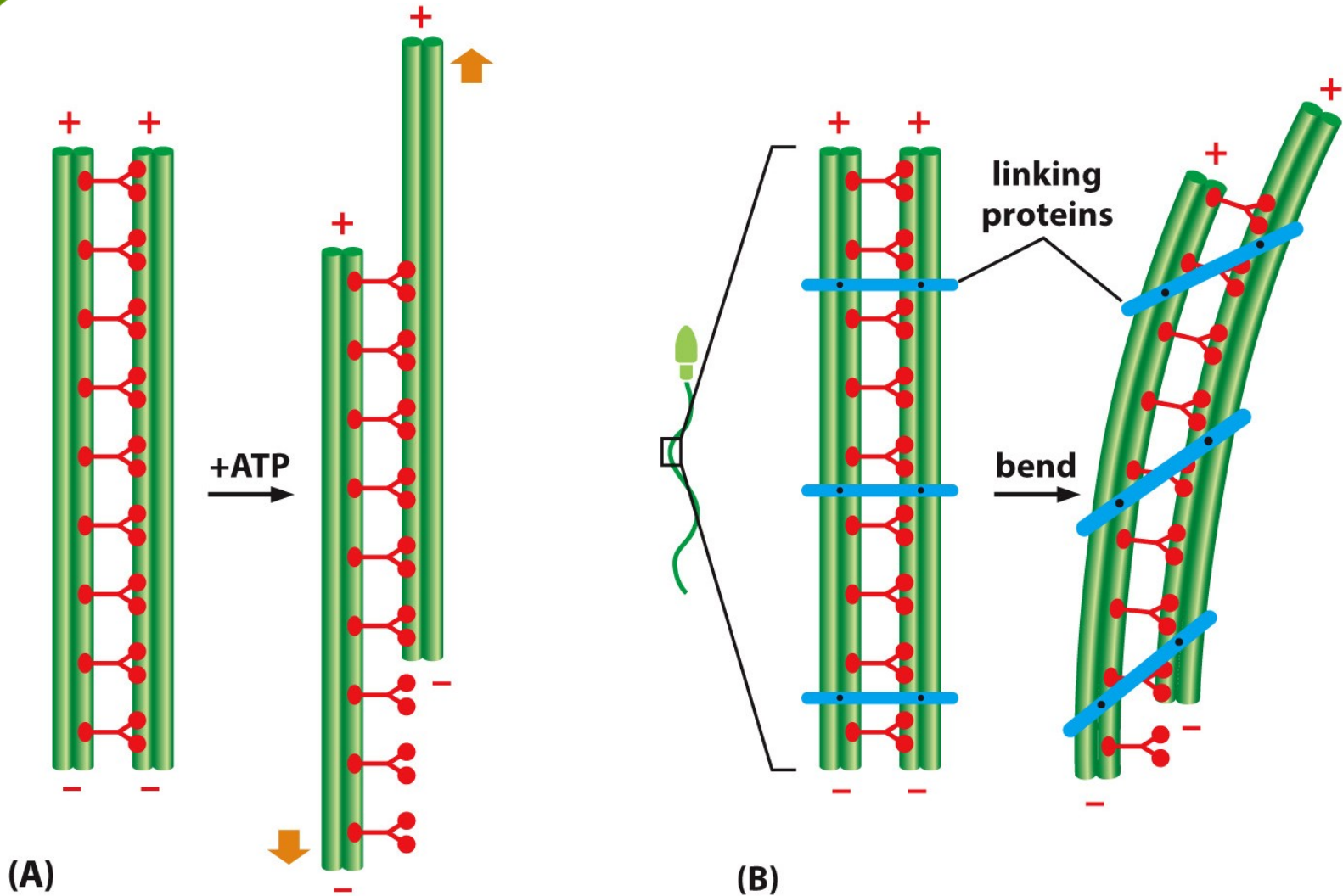
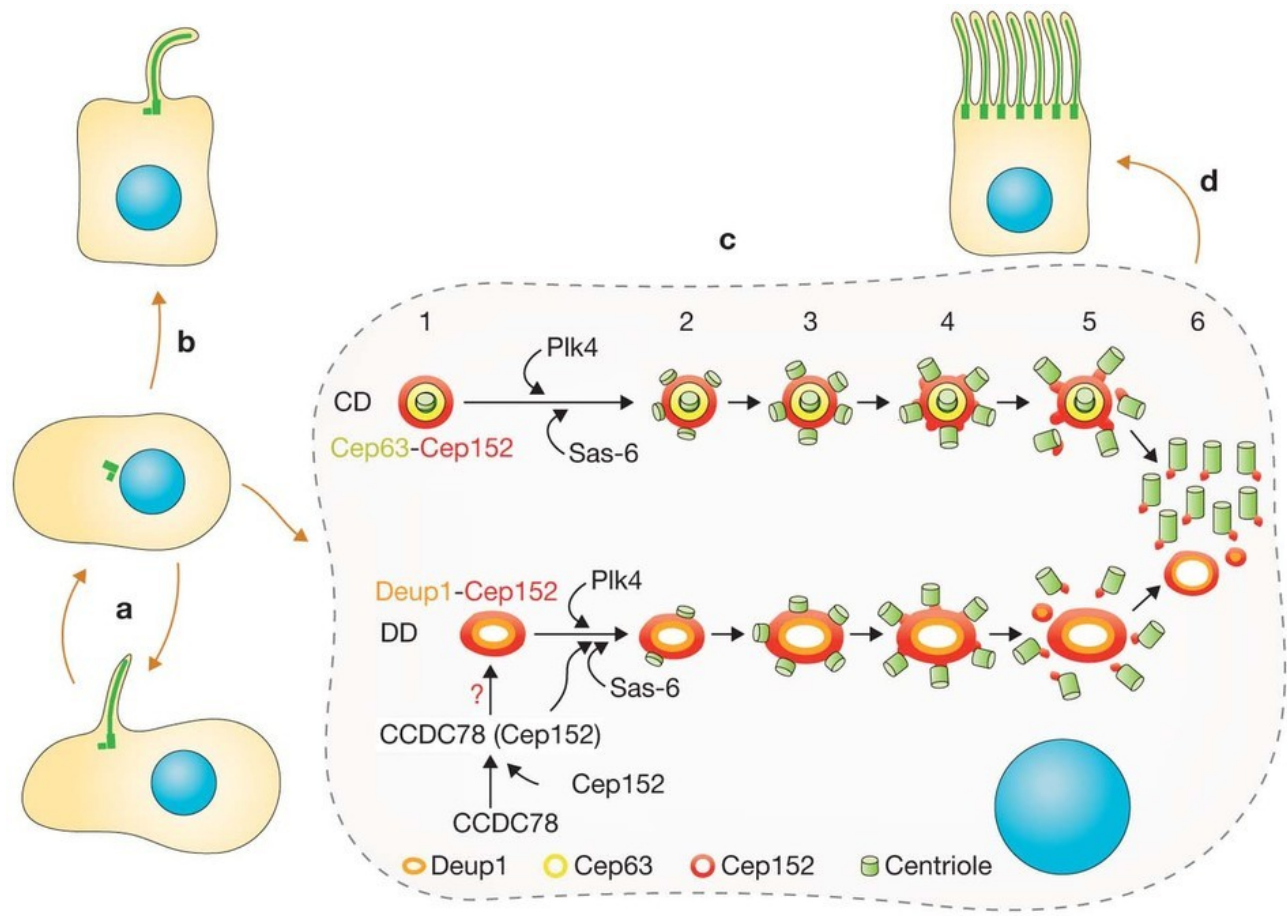

Figure 16-65 Molecular Biology of the Cell 6e (© Garland Science 2015)

Jak se může tolik cilií uchytit k jednomu bazálnímu tělísku?

- Klíčová role kinázy Plk4 – normálně reguluje duplikaci centriol



Příčně pruhovaný sval

- Soubuní vzniklé splynutím svalových prekurzorů

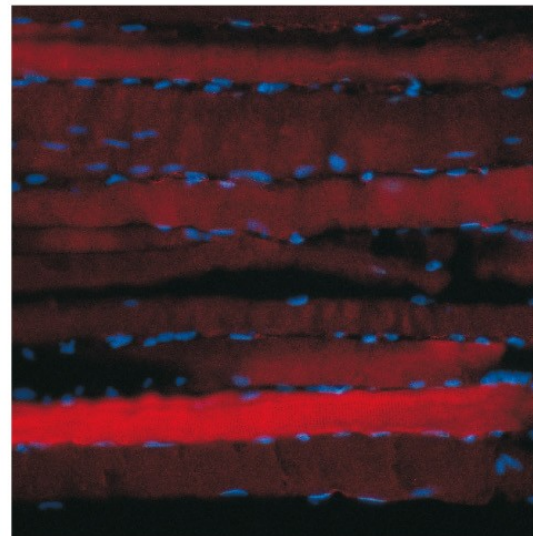
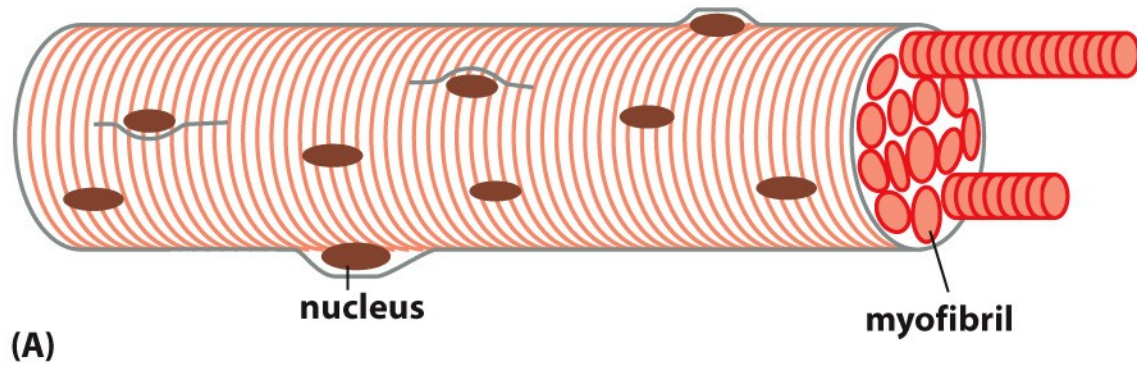

50 μ m

Jak funguje svalový stah?

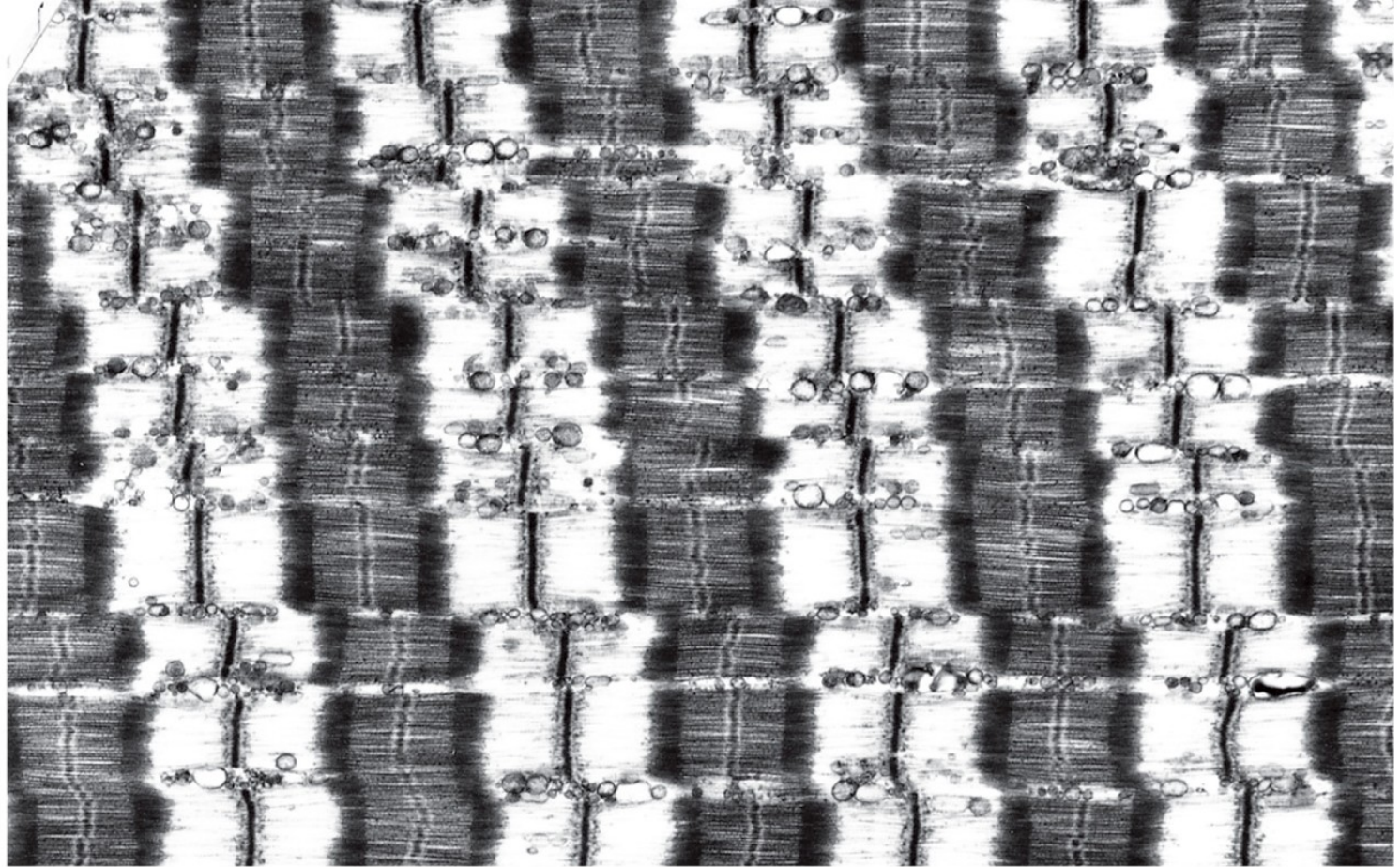

2 μm

Figure 16-32a Molecular Biology of the Cell 6e (© Garland Science 2015)

Jak funguje svalový stah?

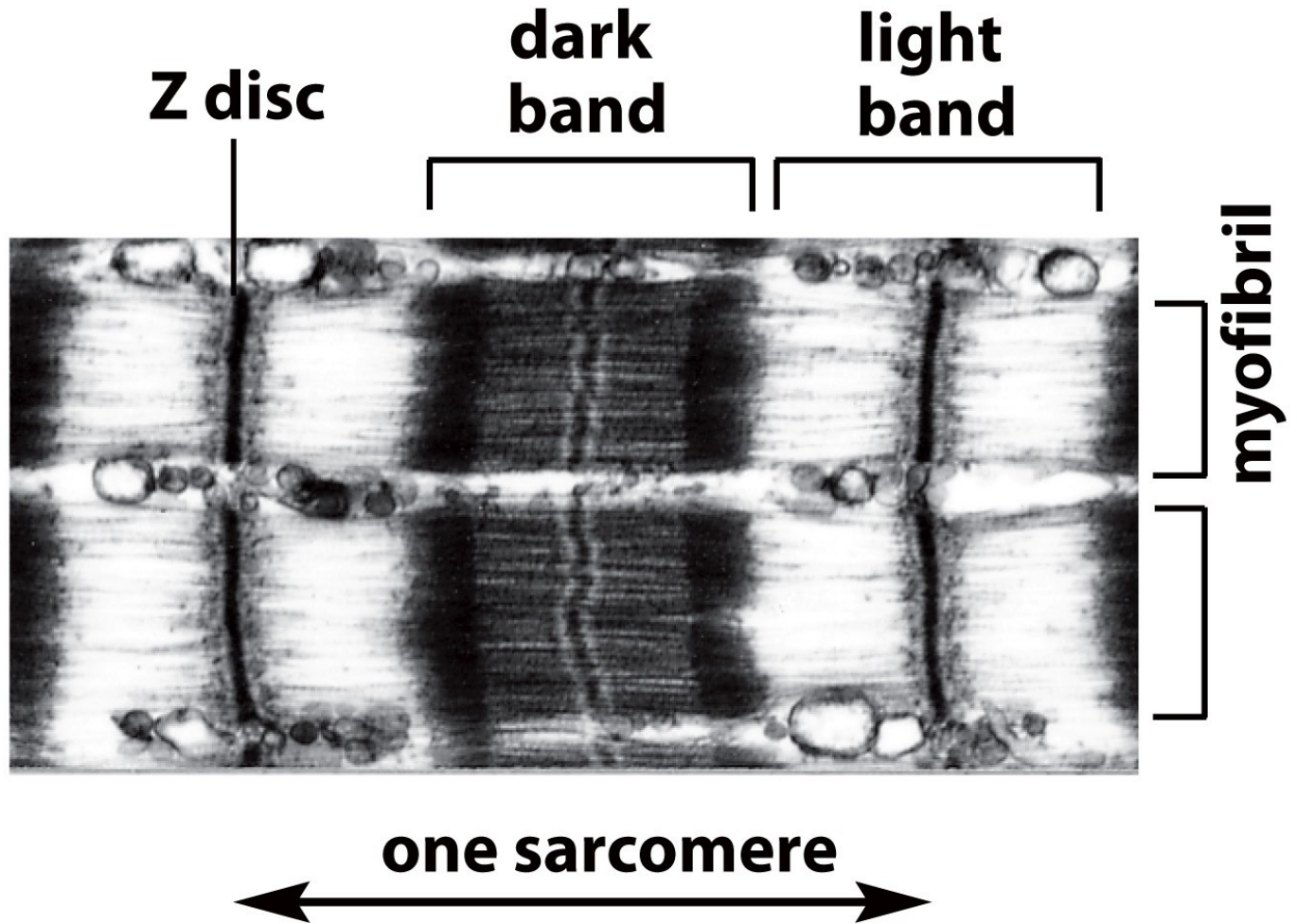

Figure 16-32b Molecular Biology of the Cell 6e (© Garland Science 2015)

Jak funguje svalový stah?

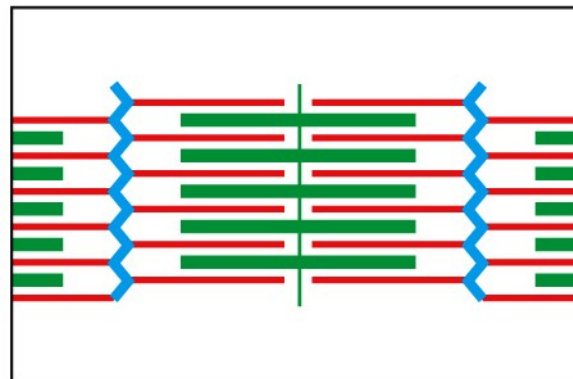
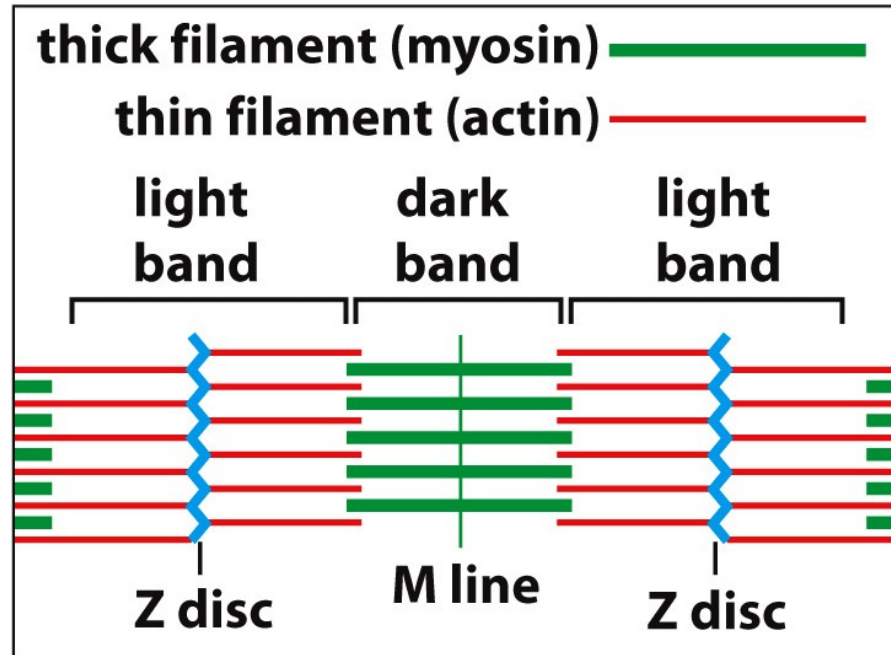
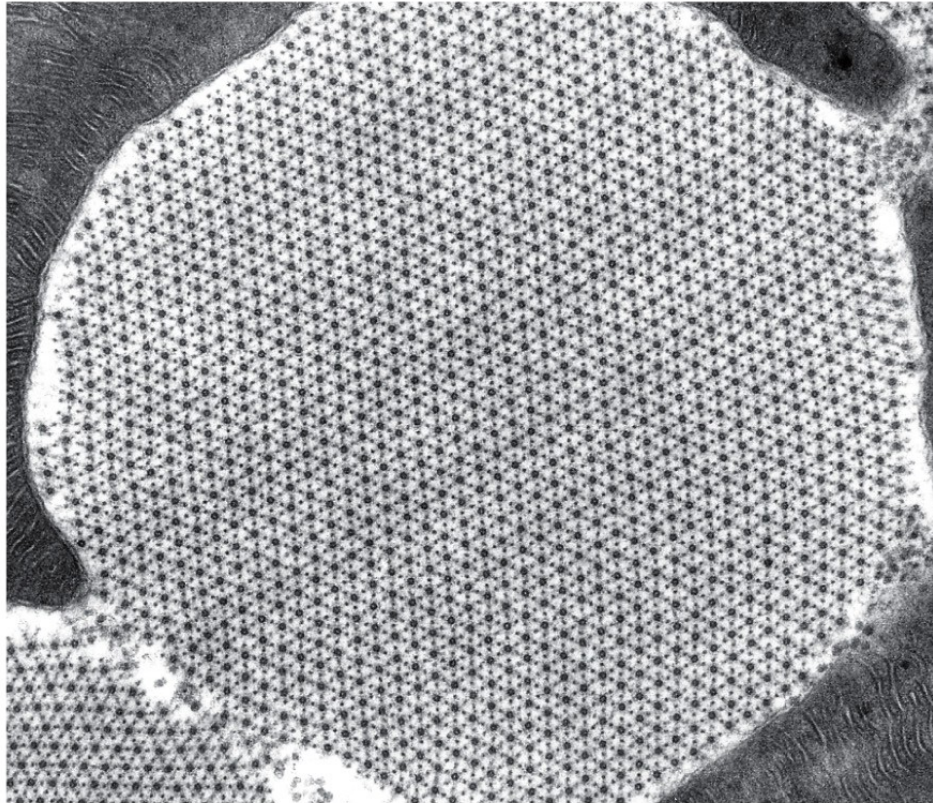

Figure 16-32cd Molecular Biology of the Cell 6e (© Garland Science 2015)

Příčný řez svalovým vláknem (octomilka)



1 μm

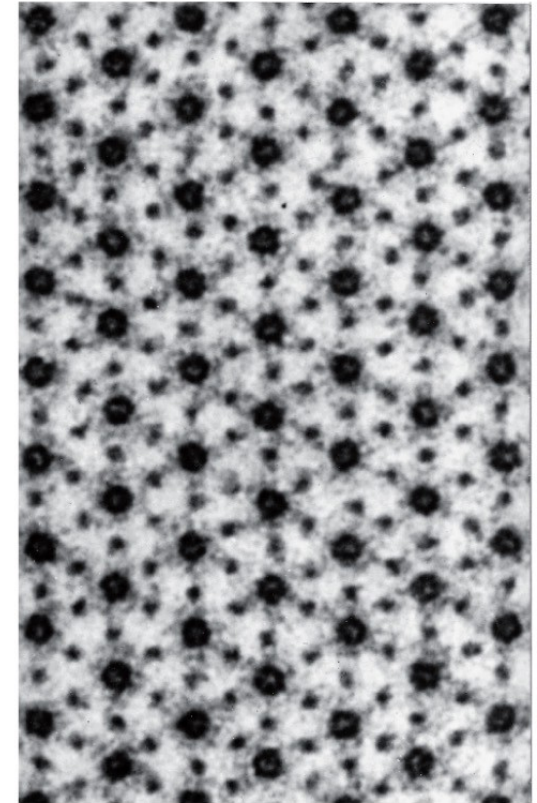

Figure 16-33 Molecular Biology of the Cell 6e (© Garland Science 2015)

Jak funguje svalový stah?

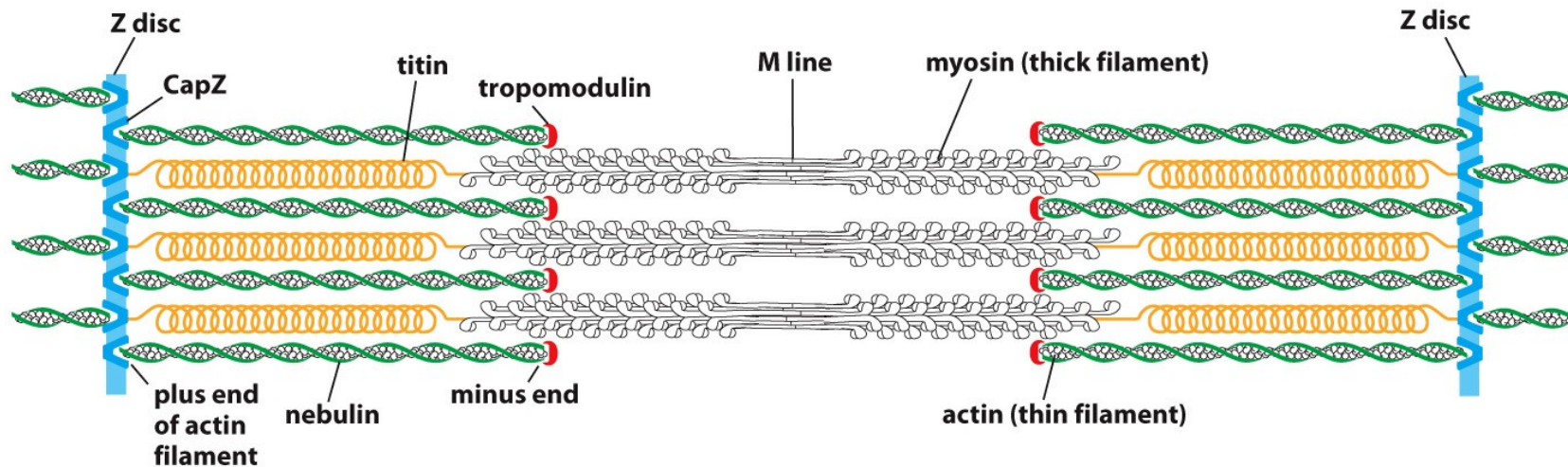
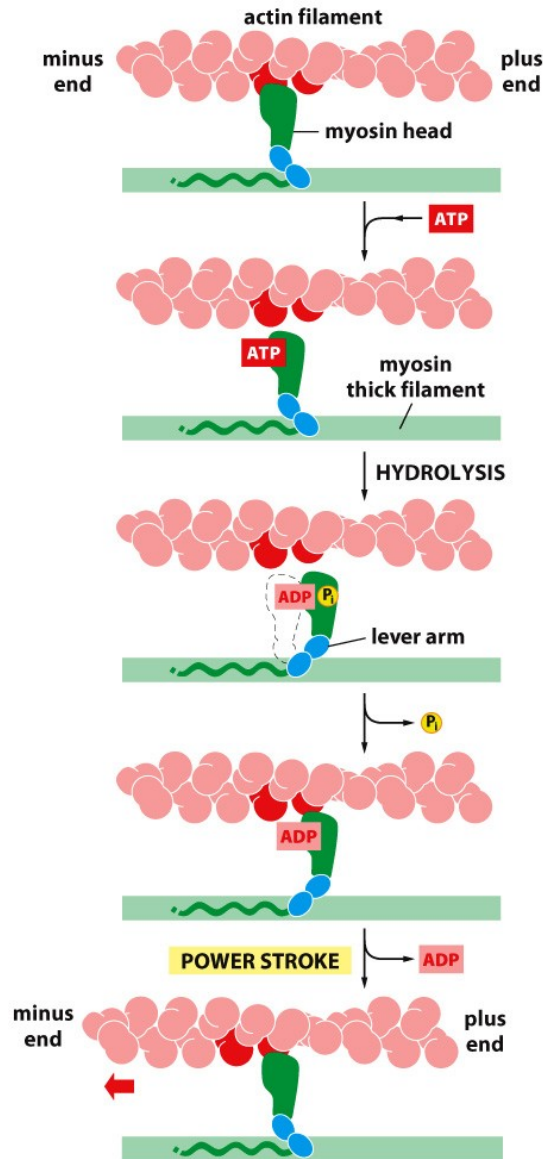

Figure 16-34 Molecular Biology of the Cell 6e (© Garland Science 2015)

- ◆ Nebulin – molekulární pravítko, ochrana konců – tropomodulin (minus) a Z disk (CapZ a aktinin)
- ◆ Zajímavost: **Titin** (jméno souvisí s bájnými Titány), též **konektin**, je obrovský elastický protein nacházející se v sarkomeře v příčně pruhované svalovině. Je to zřejmě nejdelší lidský protein: je vytvářen jako jediný polypeptid, který má u člověka délku 34 350 aminokyselin¹ a má molekulární hmotnost asi 3 700 kDa. Výroba titinu na ribozomu zabere neuvěřitelné 2–3 hodiny (u běžných bílkovin to je otázka několika minut). Na délku má asi 1,2 mikrometru, tedy řádově stejně jako například buňka bakterií.

Jak funguje svalový stah?



Jak funguje svalový stah?

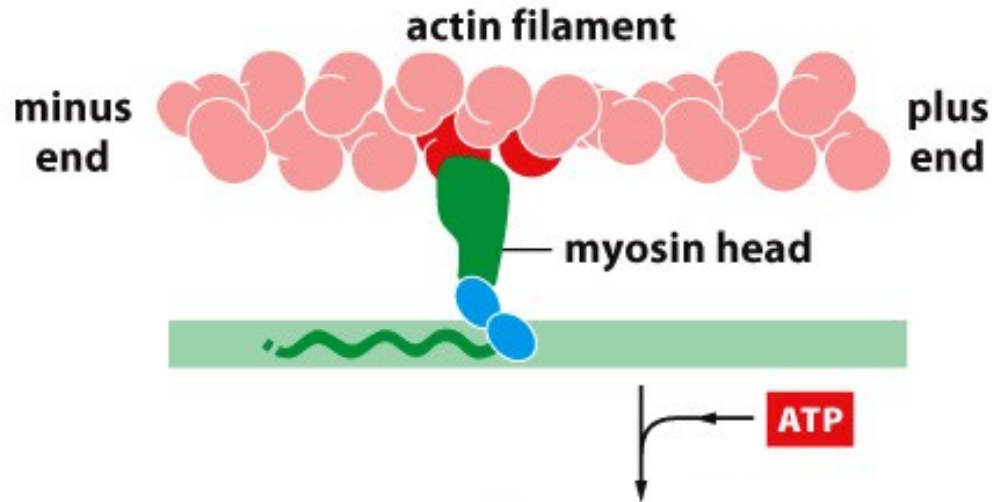

- na začátku cyklu je myosinová hlavička bez navázaného nukleotidu pevně semknuta s aktinovým filamentem (angl. rigor configuration → rigor mortis)
- v aktivně pracujícím svalu je tento stav velmi krátkodobý a je rychle ukončen navázáním molekuly ATP

Jak funguje svalový stah?

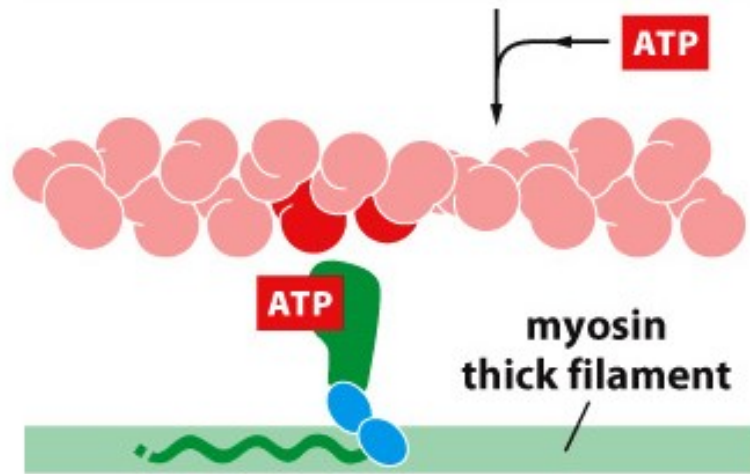

- molekula ATP se váže do velkého záhybu na zadní straně hlavičky myosinu (na nejvzdálenější místo od aktin. filamenta) a způsobuje nepatrnou změnu konformace místa, kde se k myosinu váže aktin, čímž sníží afinitu hlavičky myosinu k aktinu a umožní pohyb podél filamenta

Jak funguje svalový stah?

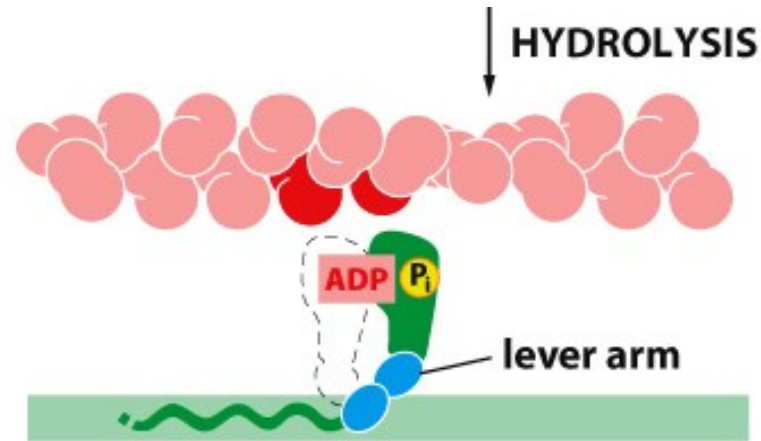

- záhyb na myosinu se jako mušle uzavírá okolo molekuly ATP, spouští se pohyb levého ramena myosinu, které posouvá hlavičku myosinu podél aktinového filamenta o vzdálenost přibližně 5 nm
- nastává hydrolýza ATP, ale ADP a anorg. fosfát stále zůstávají připojeny k myosinu

Jak funguje svalový stah?

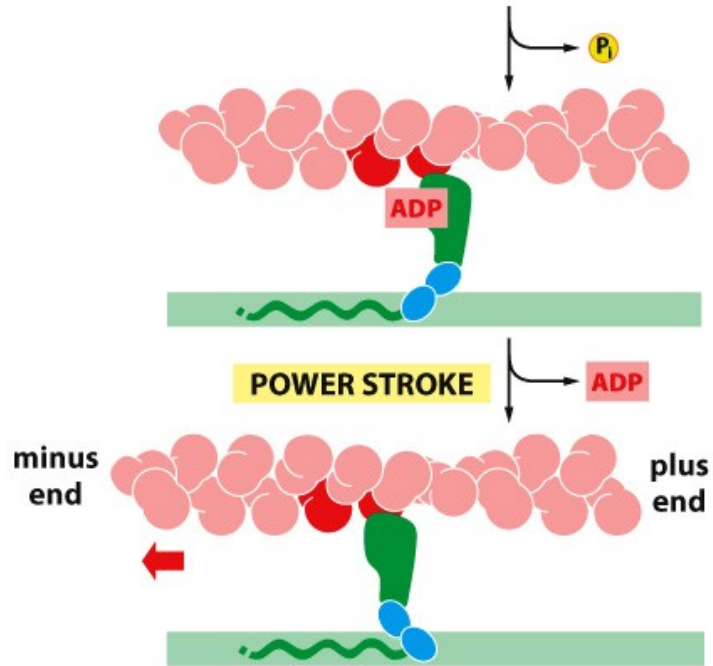

- slabá vazba myosinu k novému místu na aktinovém filamentu způsobí uvolnění anorg. fosfátu, čímž se zesílí vazba myosinu k aktinovému filamentu
- uvolnění anorg. fosfátu vede ke změně tvaru myosinu - nabývá původní konformace, ztrácí ADP a svalový stah se vrací na začátek cyklu (ale nacházíme se o kus dál na aktinovém filamentu)

Jak se koordinovaně a rychle posunou tisíce molekul myosinu po aktinu?

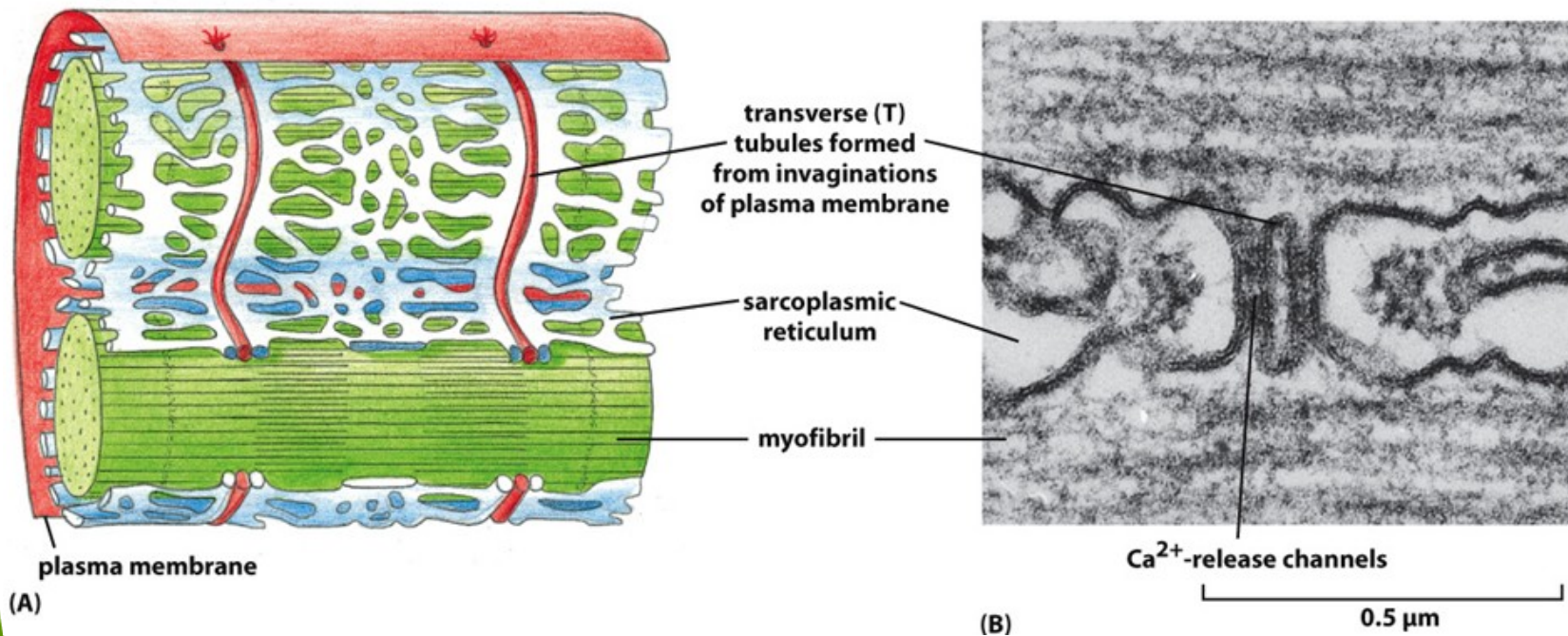

- ▶ V buňce je udržovaná nízká koncentrace Ca²⁺ iontů, které jsou aktivně pumpovány vně buňky a do endoplazmatického retikula (u svalu nazývané sarkoplazmatické retikulum)

Role troponinu a tropomyosinu

- ▶ Troponin – váže Ca^{2+}
- ▶ Tropomyosin – blokuje na aktinu vazebná místa pro myosin

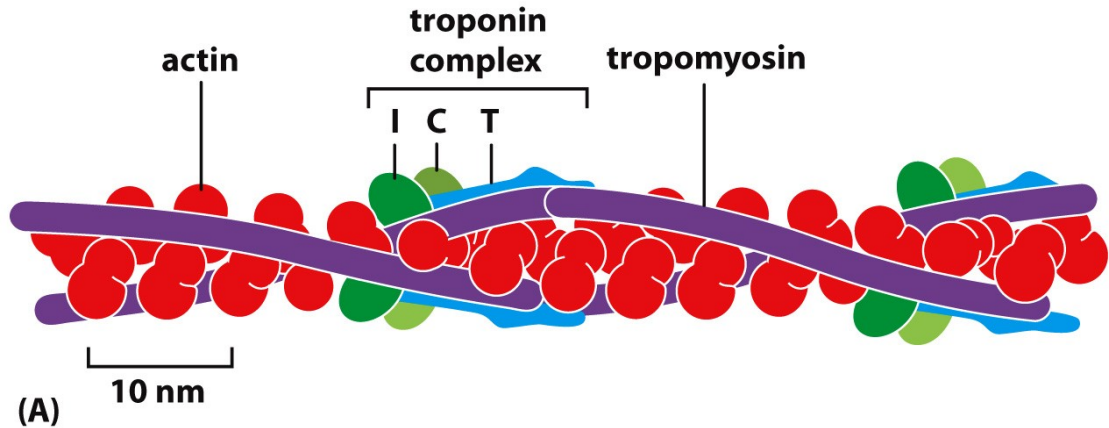

Jak funguje svalový stah?

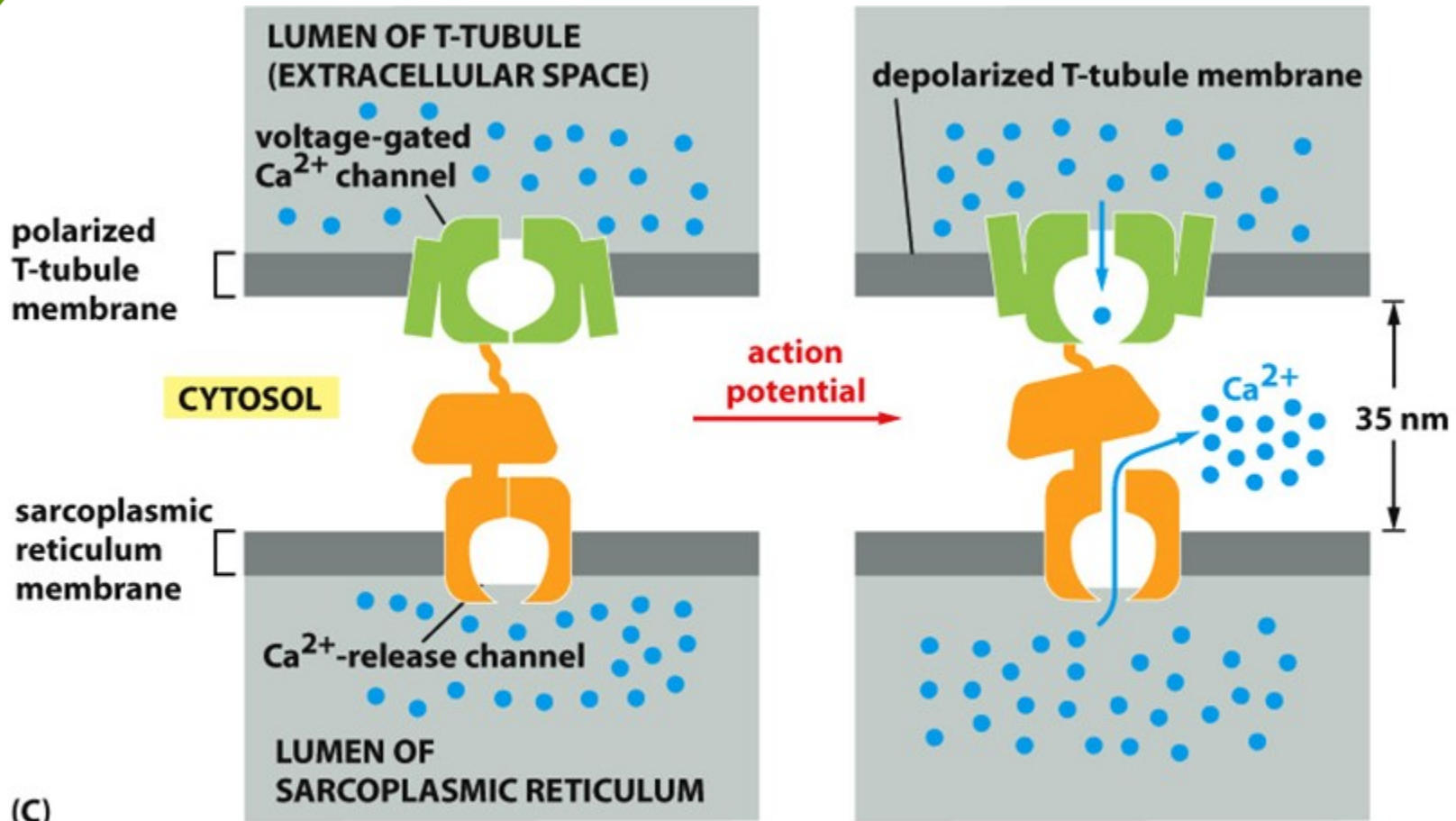

(C)

Figure 16-35 Molecular Biology of the Cell 6e (© Garland Science 2015)

Role troponinu a tropomyosinu

- ▶ Troponin – váže Ca^{2+}
- ▶ Tropomyosin – blokuje na aktinu vazebná místa pro myosin
- ▶ Vazba Ca^{2+} iontů – změna konformace, které posune tropomyosin a umožní pohyb myosinu po aktinu

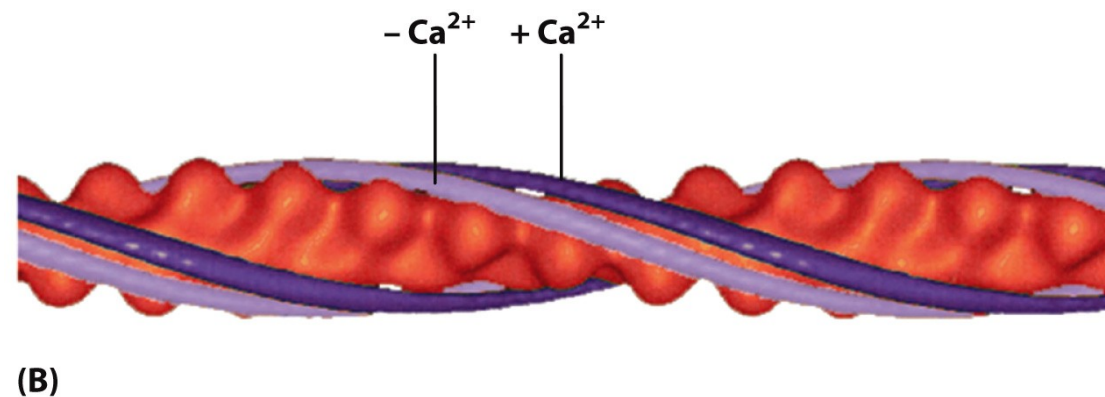
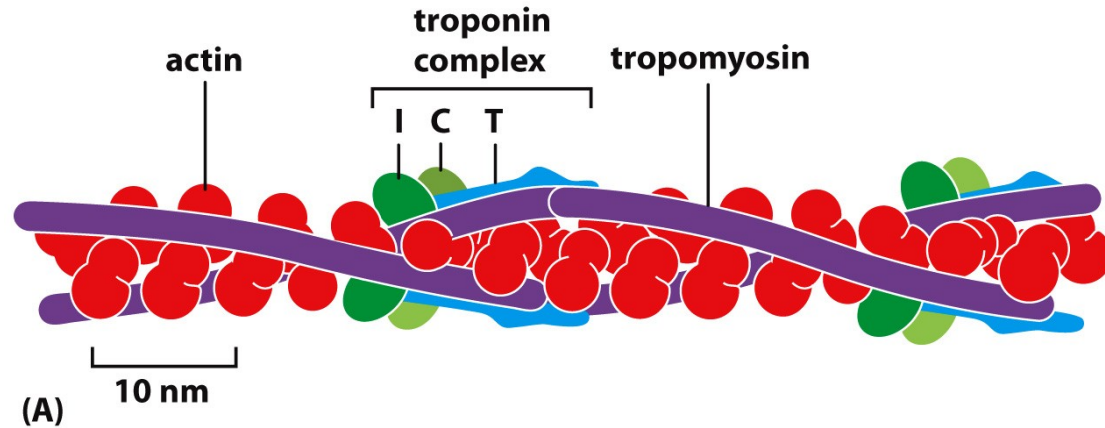

Shrnutí

➤ Viz video

Hladký sval – v principu podobný, v detailu jiný

- ▶ Místo troponinu calmodulin
- ▶ Aktivace vyžaduje fosforylaci a aktivaci MLCK (myosin light chain kinase)
- ▶ Myosin v hladké svalovině interaguje s aktinem pouze po fosforylaci

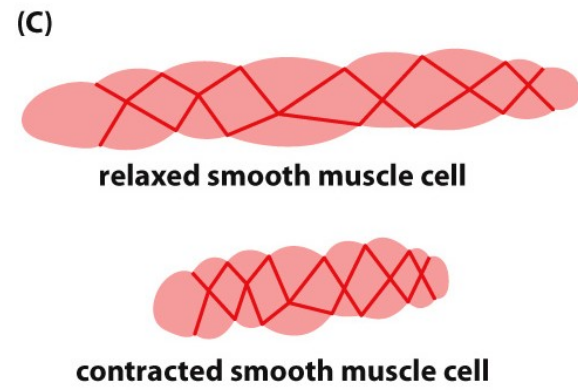
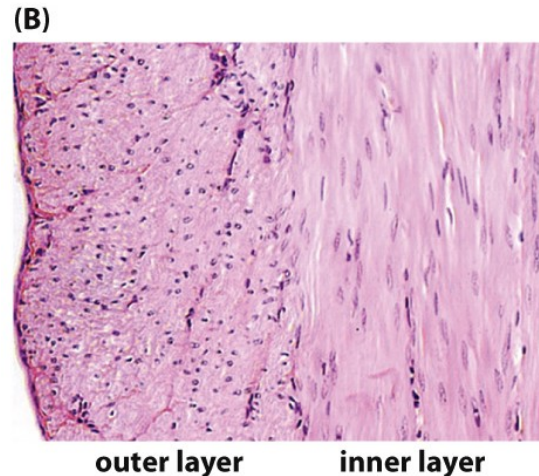
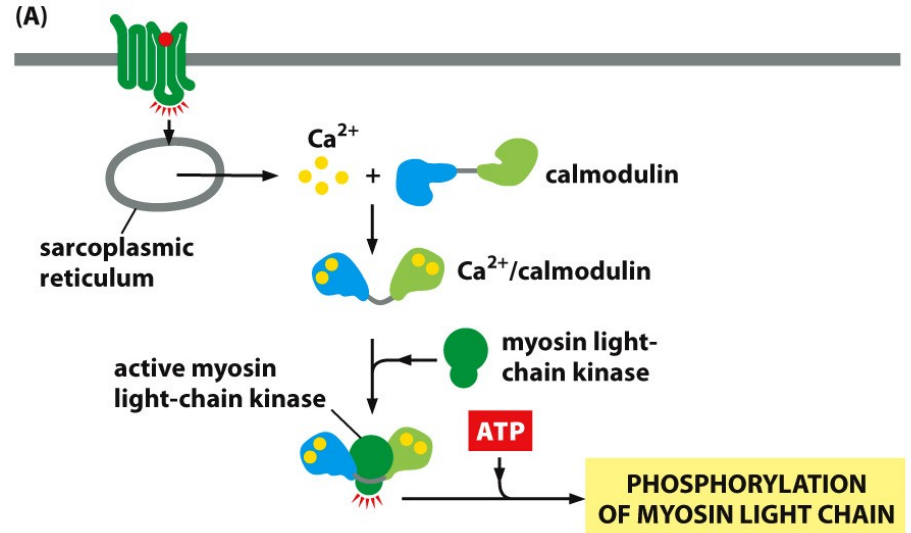
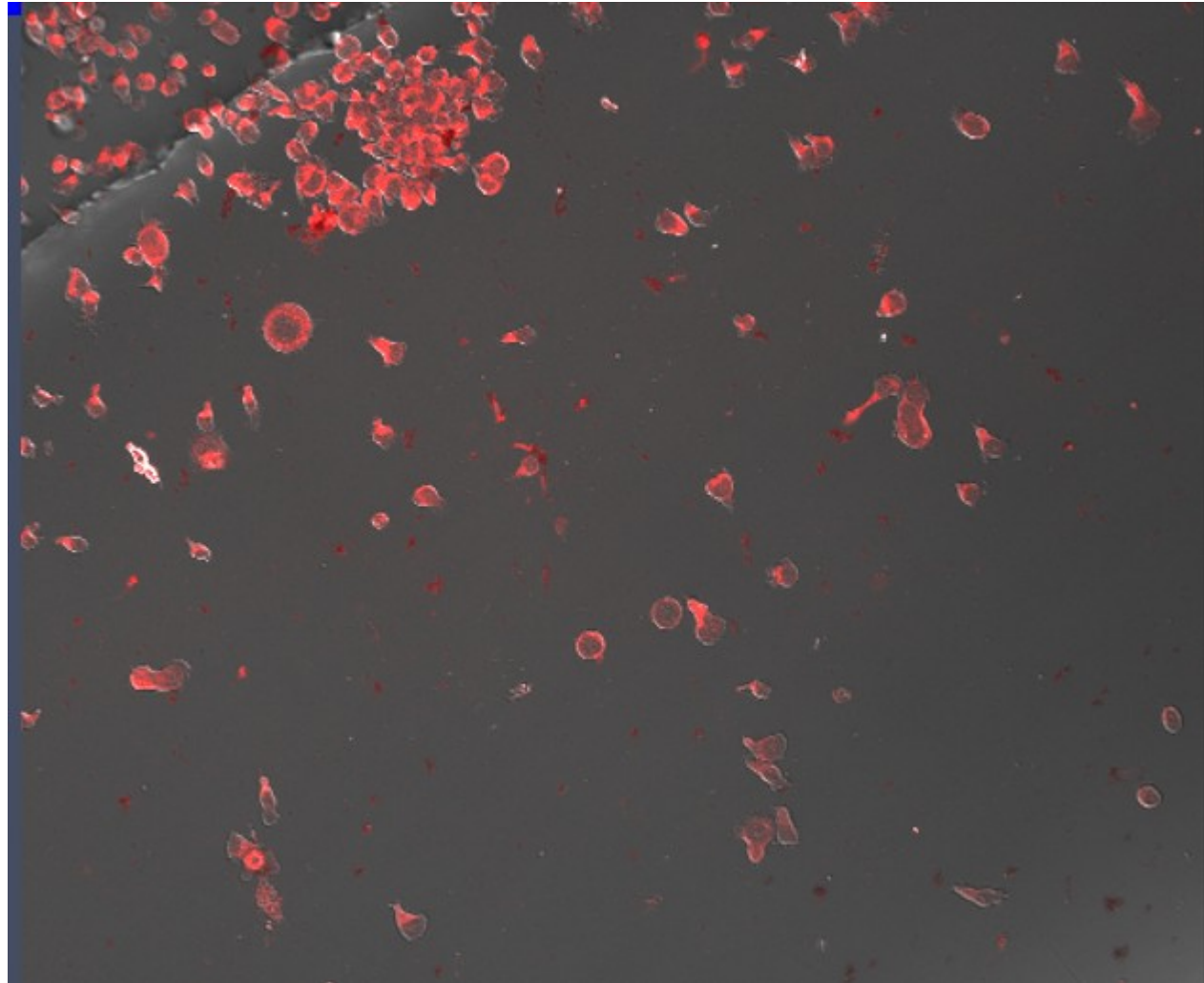

Figure 16-37 Molecular Biology of the Cell 6e (© Garland Science 2015)

Pohyb buňky po substrátu



Pohyb buňky po substrátu

actin staining

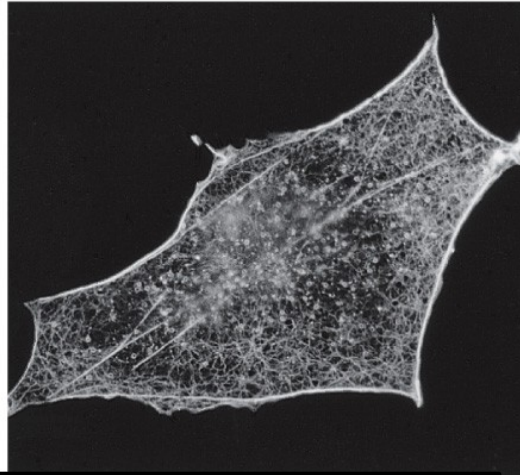

Klidová buňka

actin staining

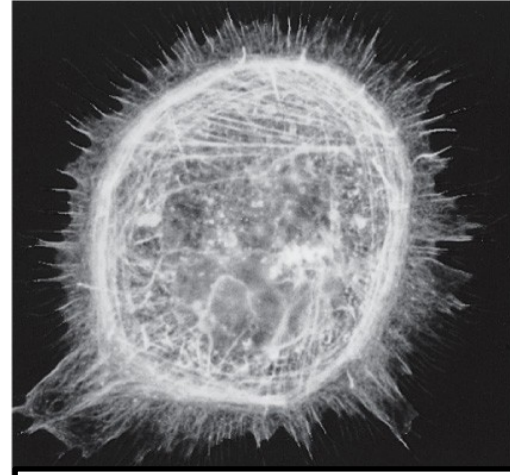

Filopodia

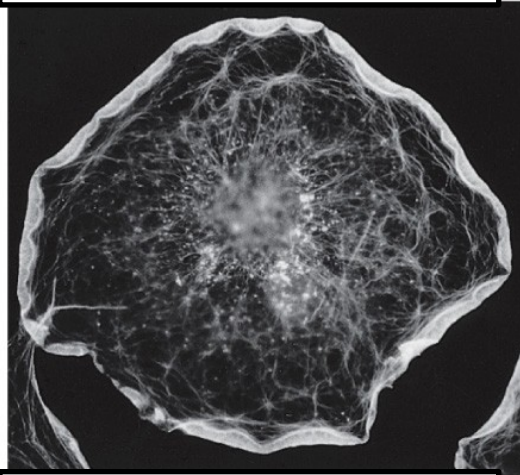

Lamelipodia

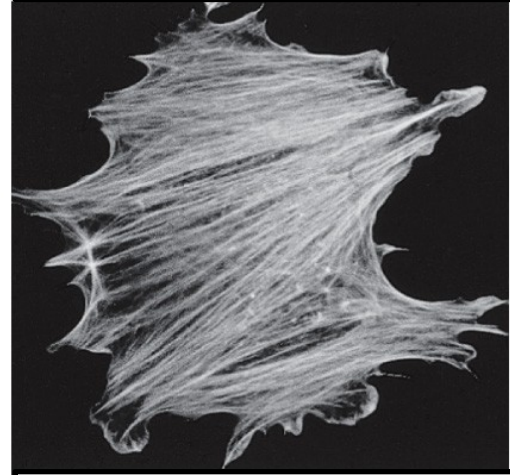

Stresová vlákna

Pohyb buňky po substrátu

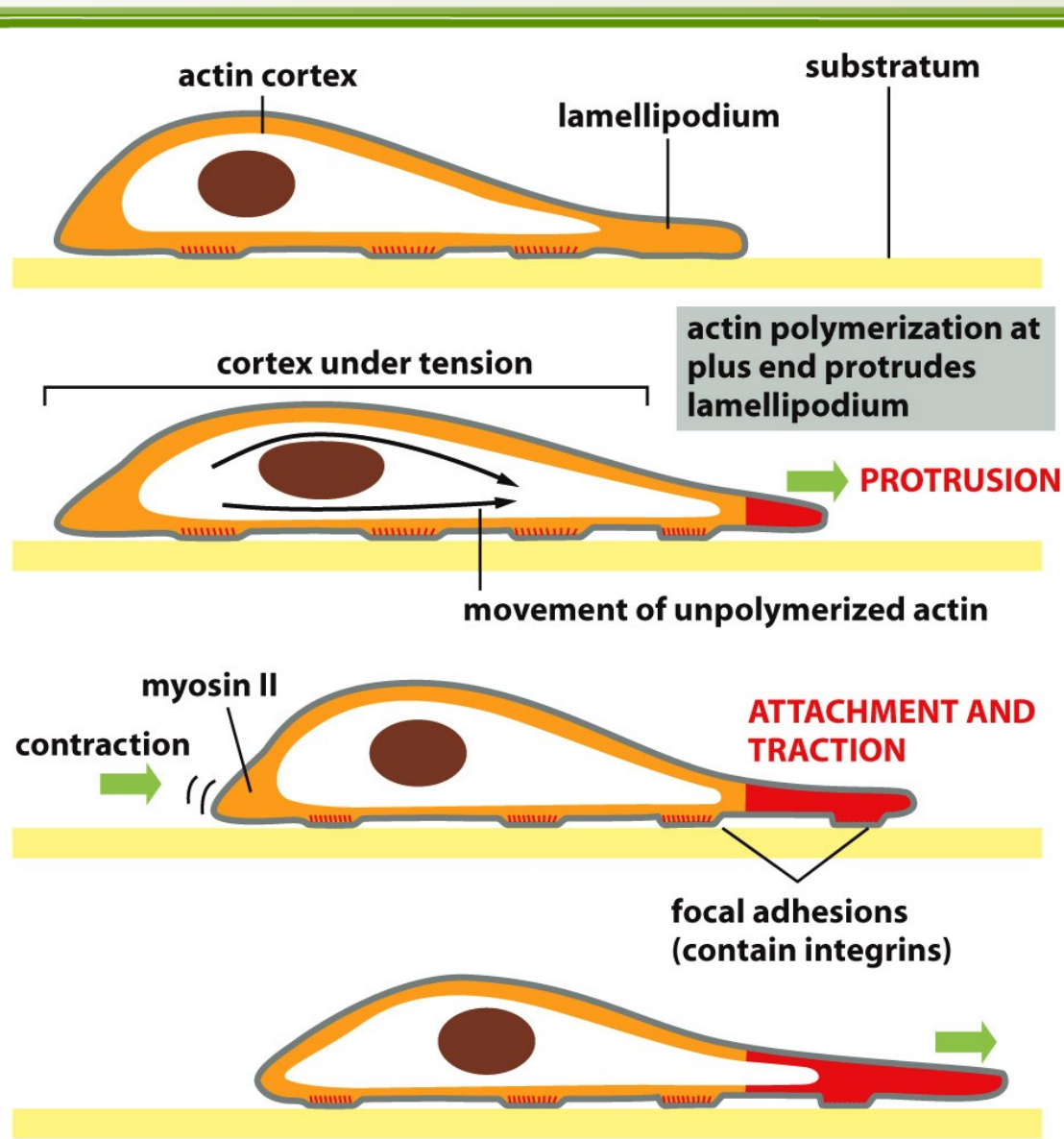
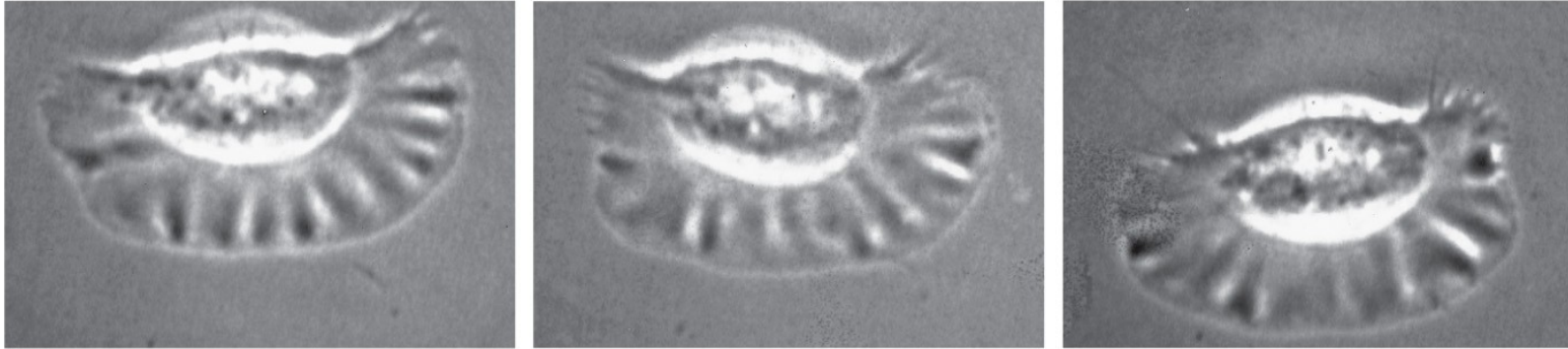
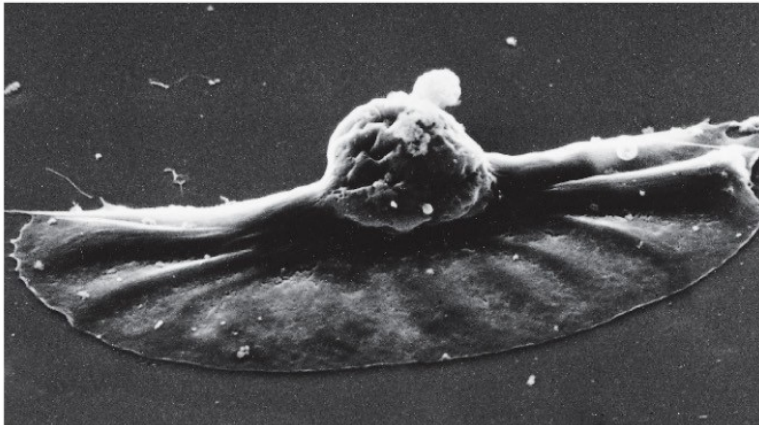

Figure 16-75 Molecular Biology of the Cell 6e (© Garland Science 2015)

Pohyb buňky po substrátu – model keratocytů (v kůži ryb a obojživelníků)



(A)



(B)

10 μm

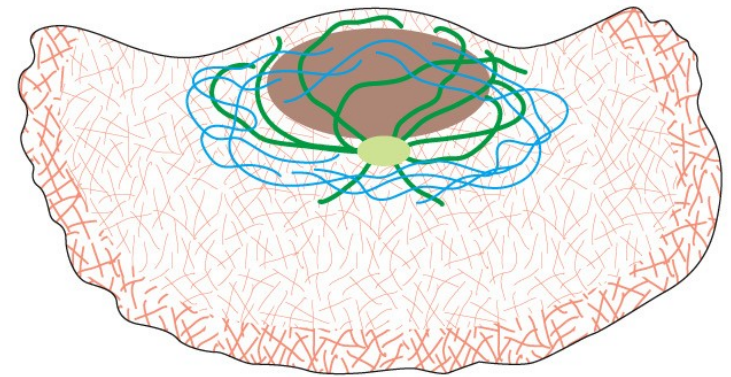

(C)

Aktinová síť v lamelipodiu – klíčová role Arp2/3



Figure 16-78a Molecular Biology of the Cell 6e (© Garland Science 2015)

Aktinová síť v lamelipodiu – klíčová role Arp2/3

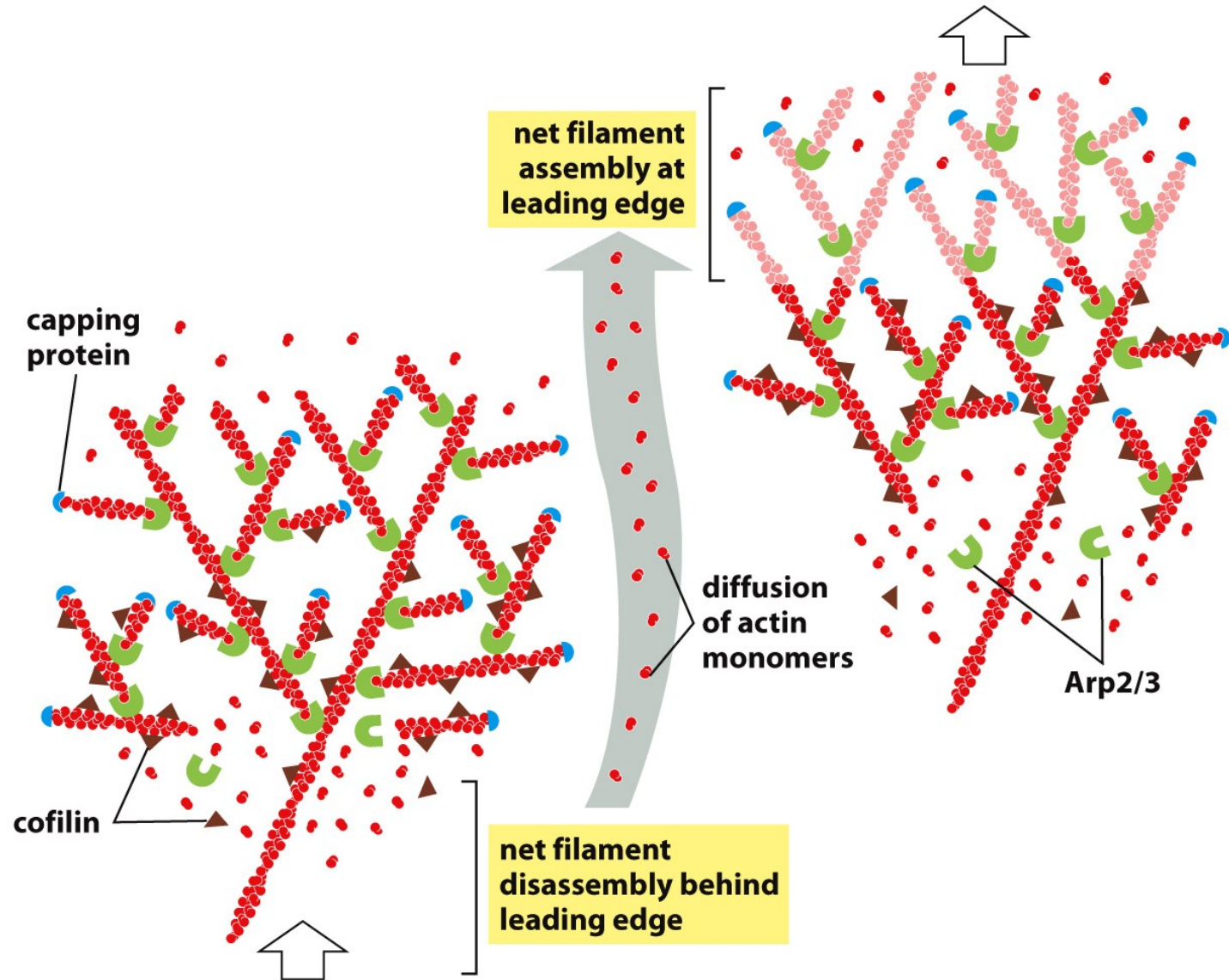

Figure 16-80 Molecular Biology of the Cell 6e (© Garland Science 2015)

Aktinová síť v lamelipodiu – klíčová role Arp2/3

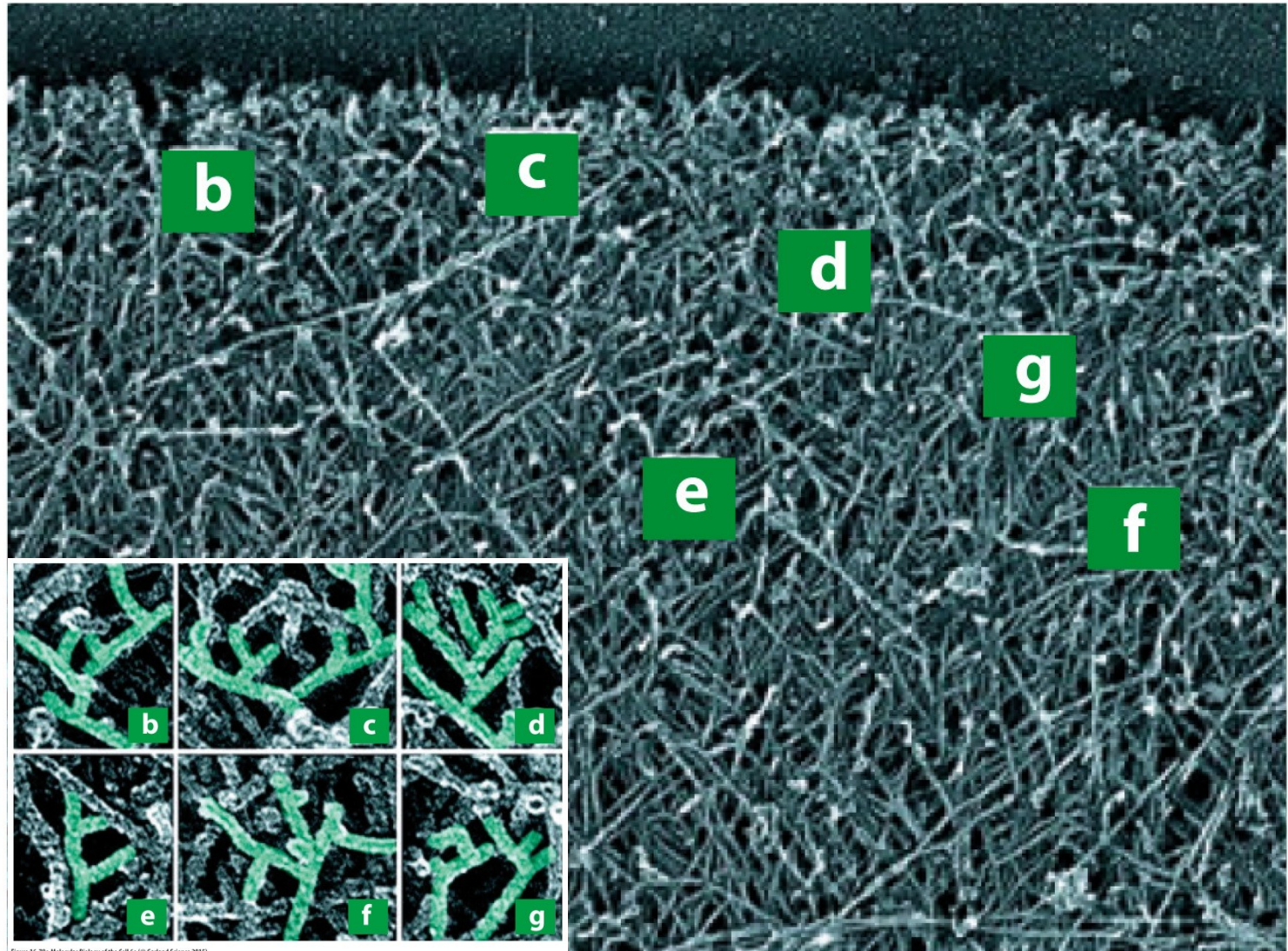

Figure 16-78c Molecular Biology of the Cell 6e (© Garland Science 2015)

Figure 16-78b Molecular Biology of the Cell 6e (© Garland Science 2015)

Destabilizace aktinu kofilinem – mimo leading edge

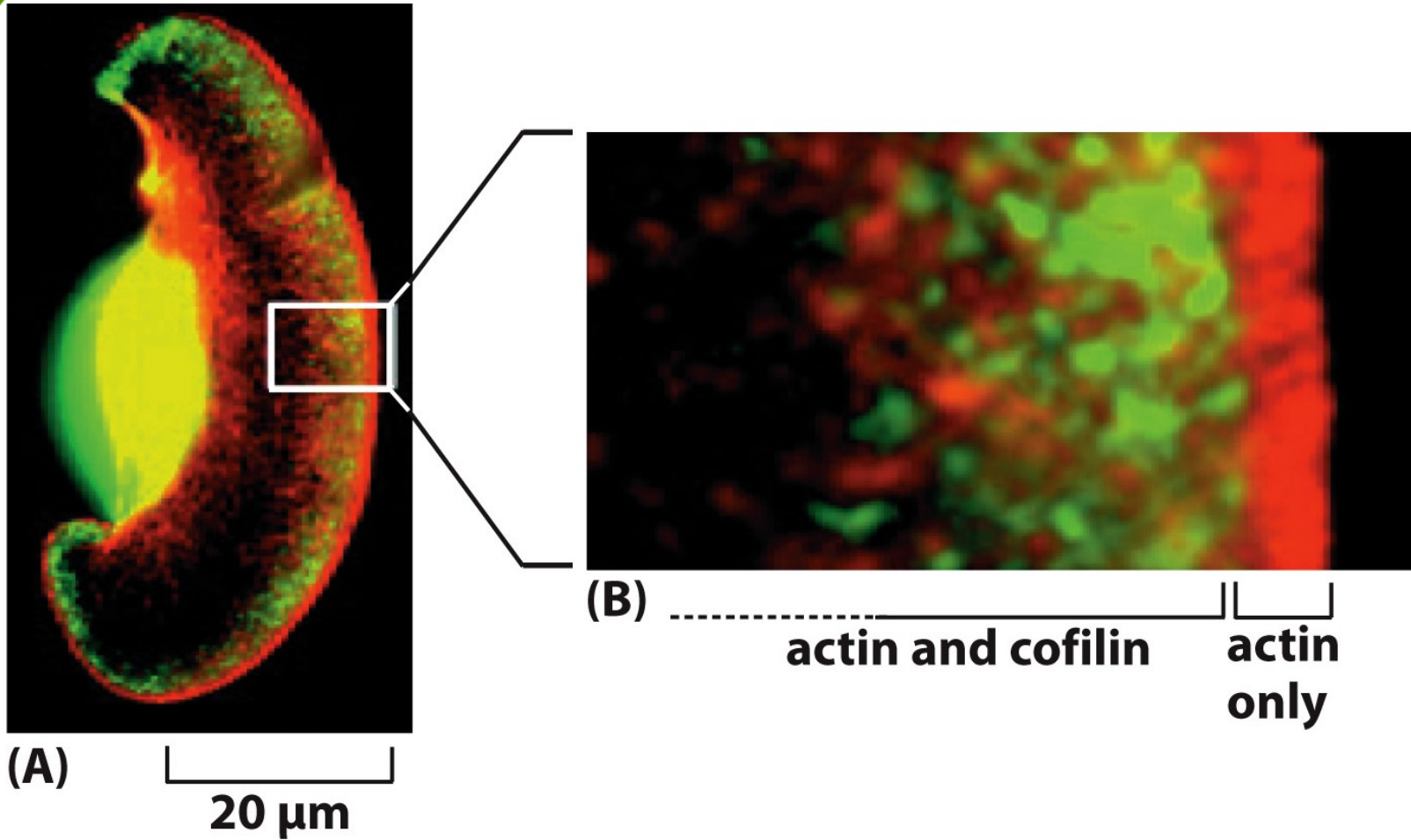

Figure 16-79 Molecular Biology of the Cell 6e (© Garland Science 2015)

Pohyb buňky po substrátu – klíčová role integrinů

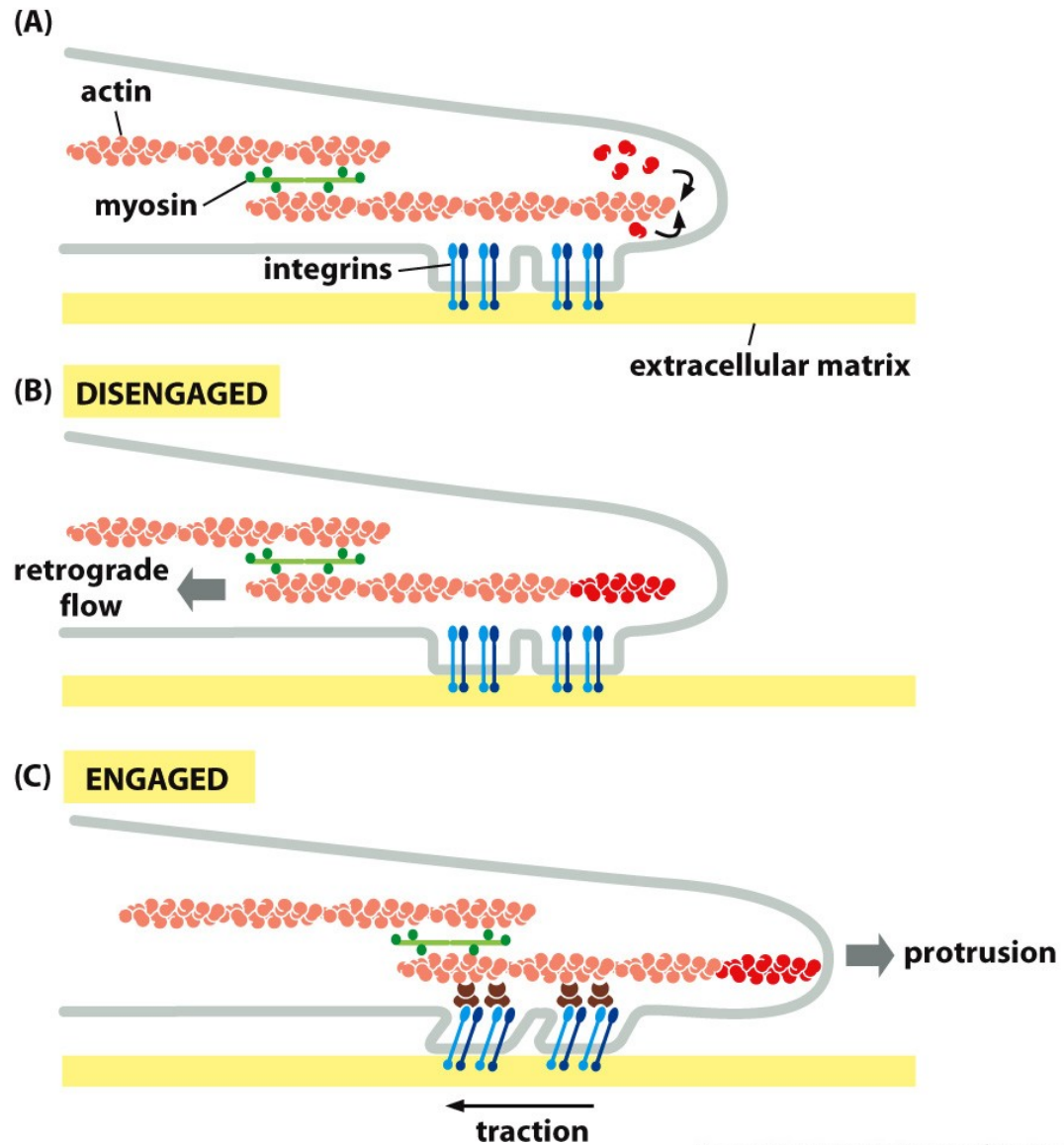

Figure 16-82 Molecular Biology of the Cell 6e (© Garland Science 2015)

Měření sil vznikajících při pohybu buněk

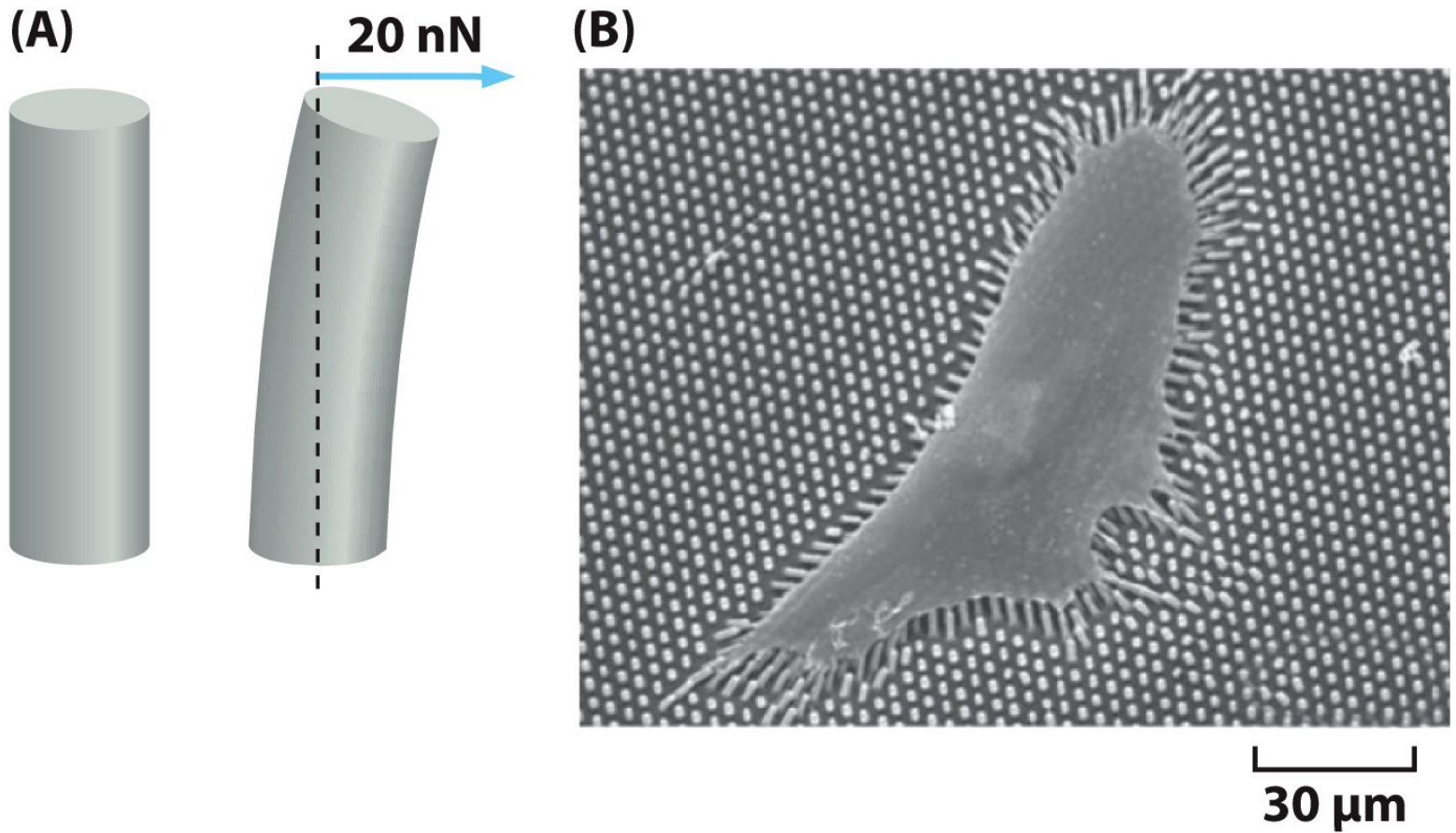
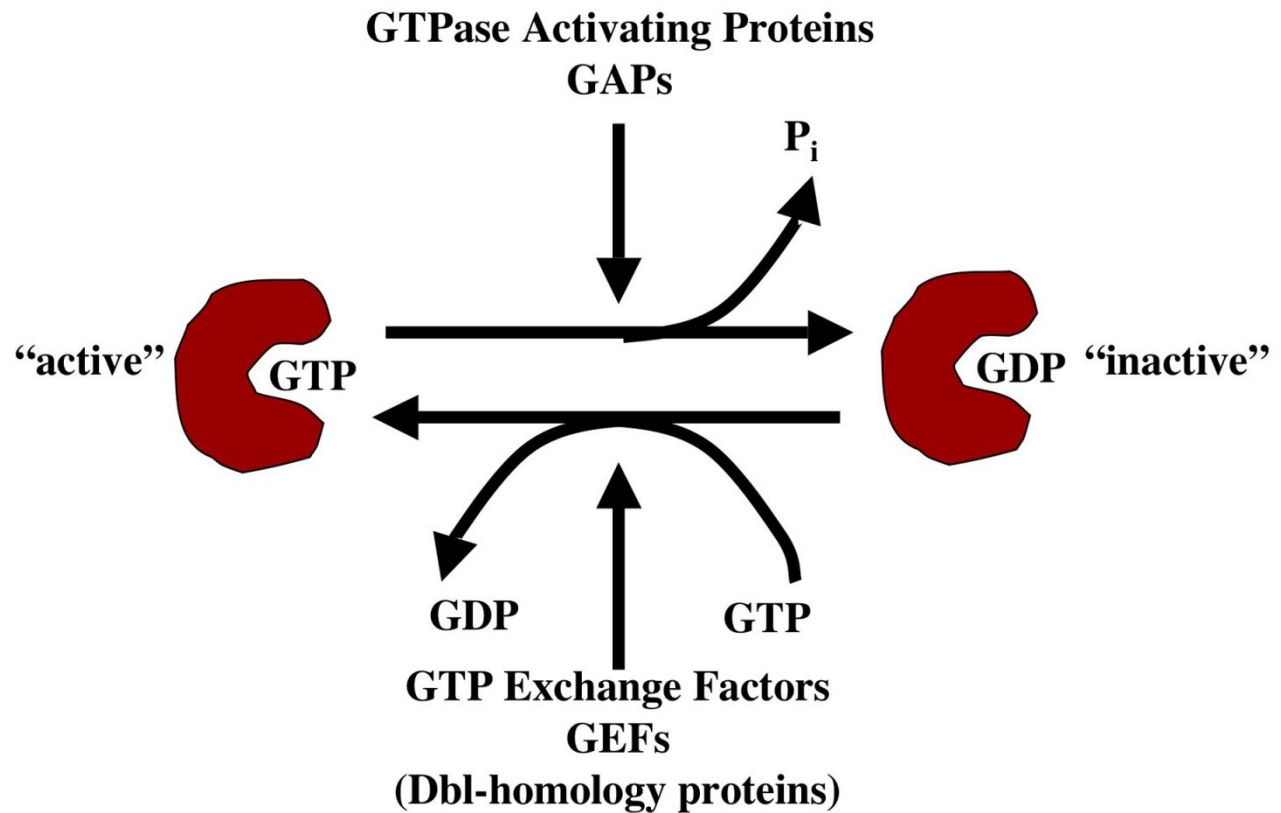

Figure 16-83 Molecular Biology of the Cell 6e (© Garland Science 2015)

Malé GTPázy z Rho rodiny jsou klíčové regulátory cytoskeletu

(přeskočíme trošku dopředu o jednu přednášku)



Malé GTPázy z Rho rodiny jsou klíčové regulátory cytoskeletu

actin staining

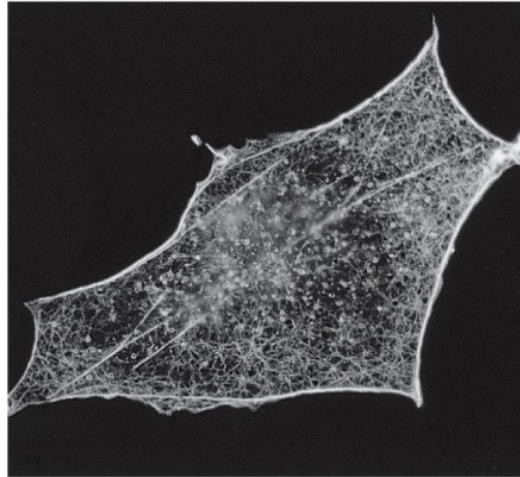

(A) QUIESCENT CELLS

actin staining

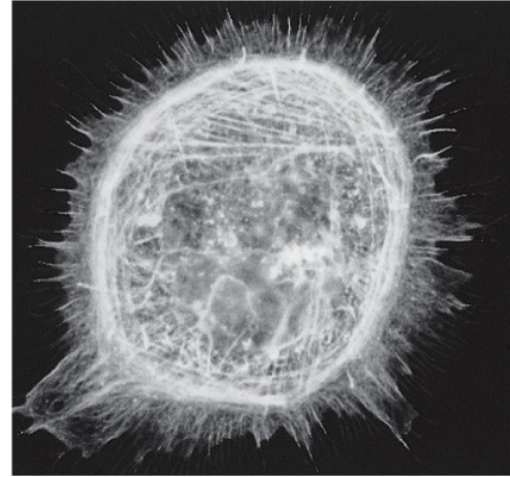

(B) Cdc42 ACTIVATION

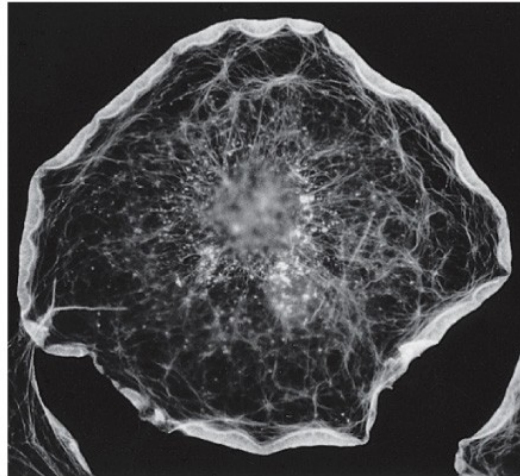

(C) Rac ACTIVATION

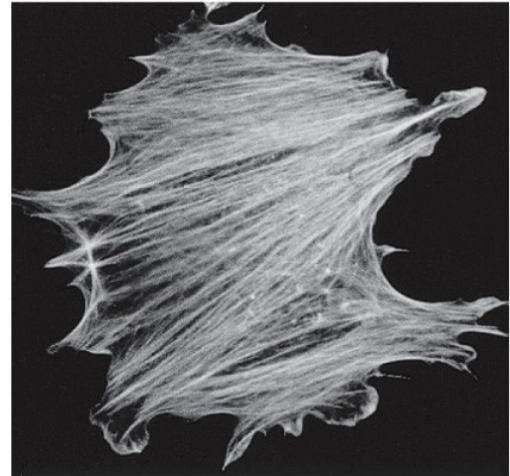

(D) Rho ACTIVATION 20 μm

Malé GTPázy z Rho rodiny jsou klíčové regulátory cytoskeletu

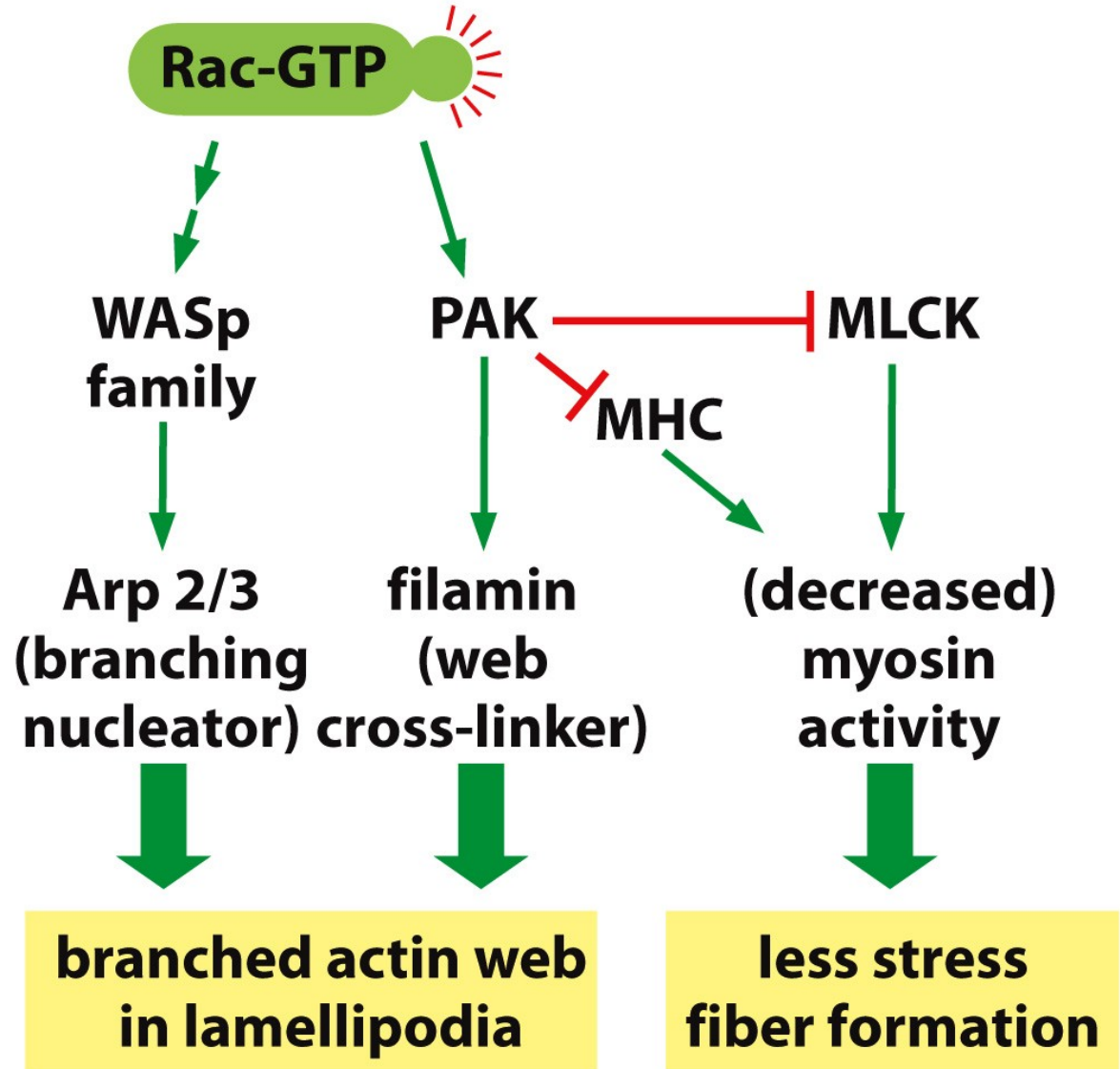

Figure 16-85a Molecular Biology of the Cell 6e (© Garland Science 2015)

Pohyb buňky po substrátu

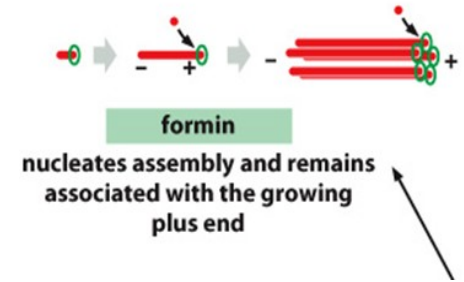
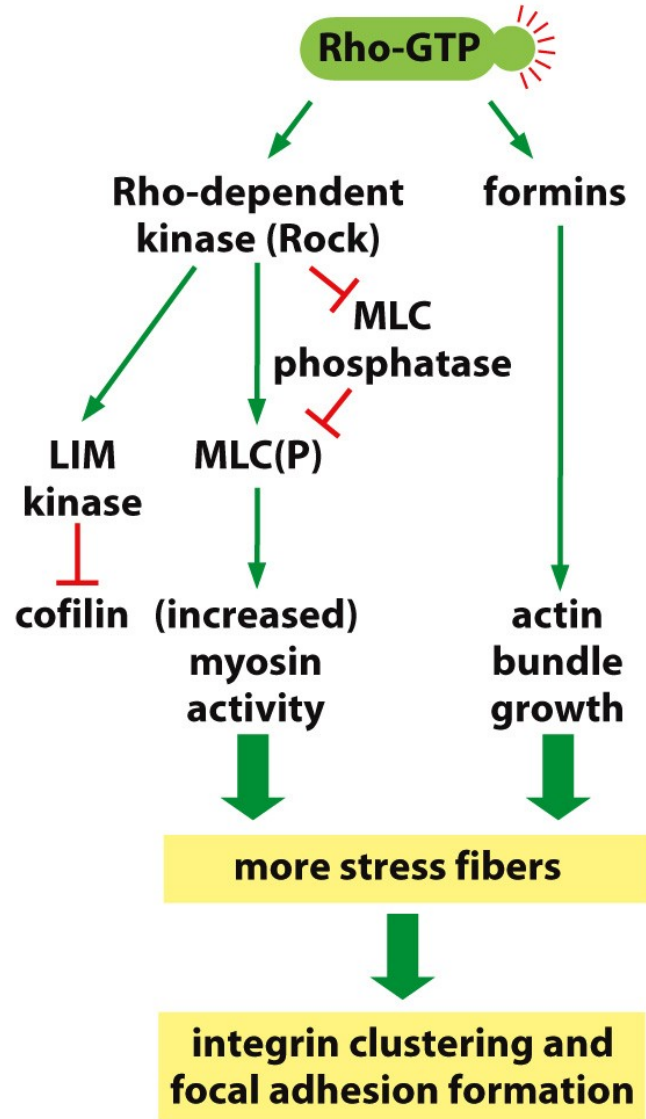

Figure 16-85b Molecular Biology of the Cell 6e (© Garland Science 2015)

Jak buňka určí směr?

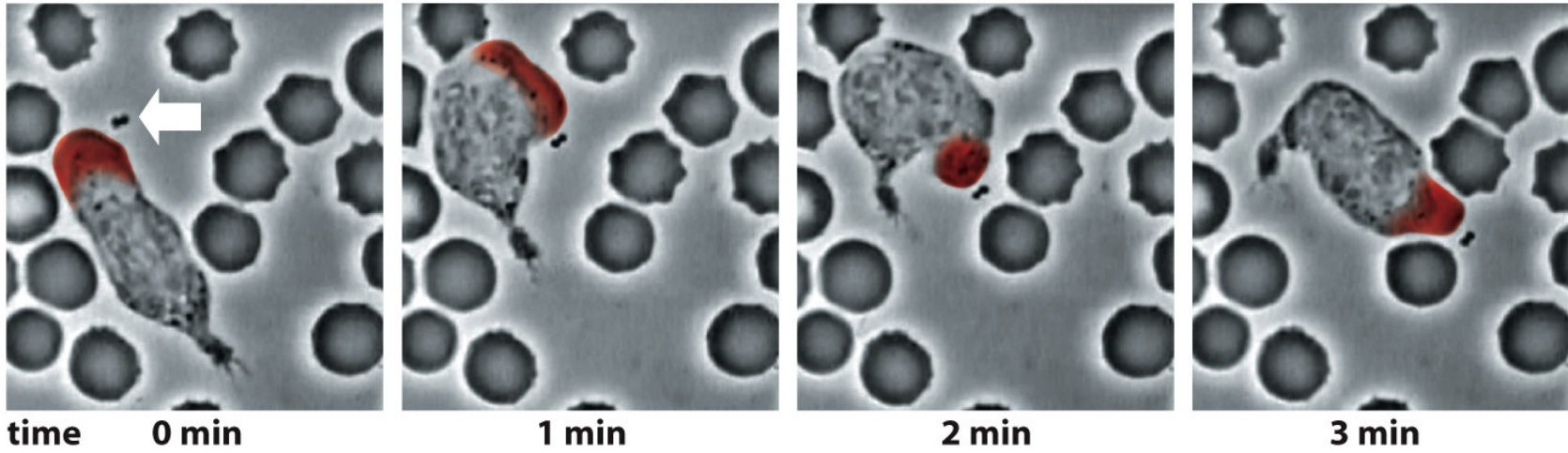

Figure 16-3 Molecular Biology of the Cell 6e (© Garland Science 2015)

Pohyb buňky po substrátu

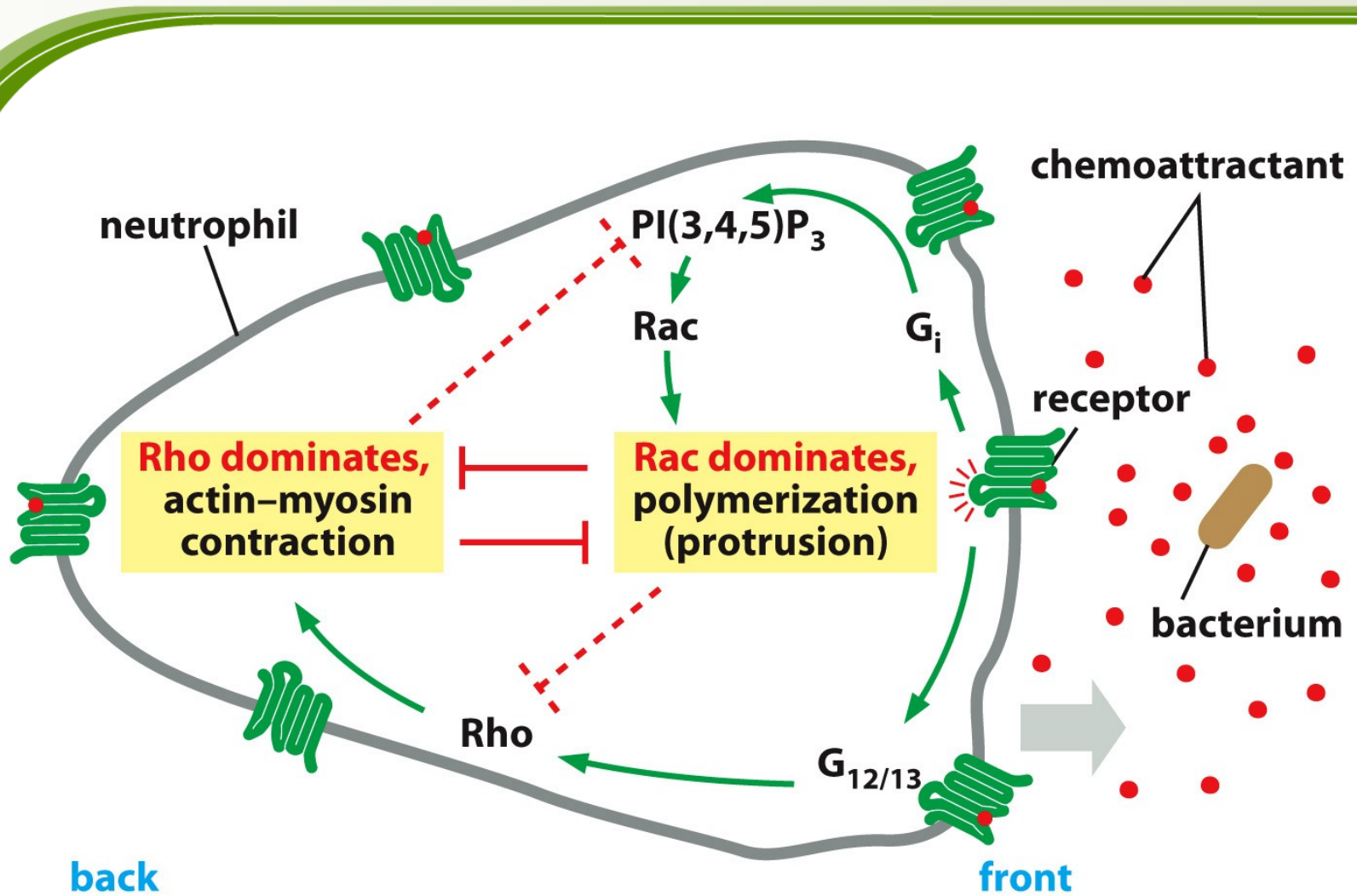

Figure 16-86b Molecular Biology of the Cell 6e (© Garland Science 2015)

Mechanika buněčného dělení

Buněčný cyklus - připomenutí

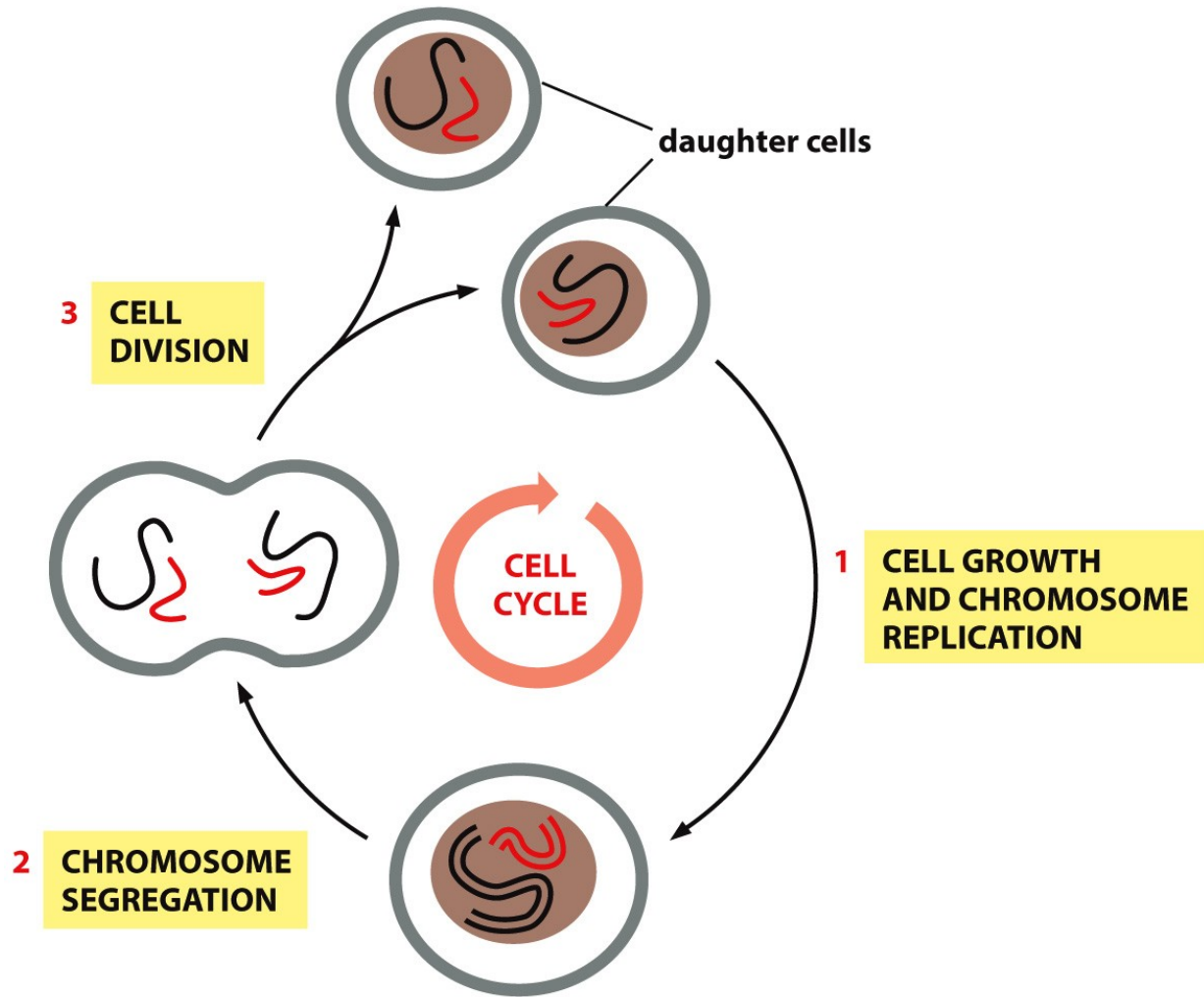

Figure 17-1 Molecular Biology of the Cell 6e (© Garland Science 2015)

Buněčný cyklus - připomenutí

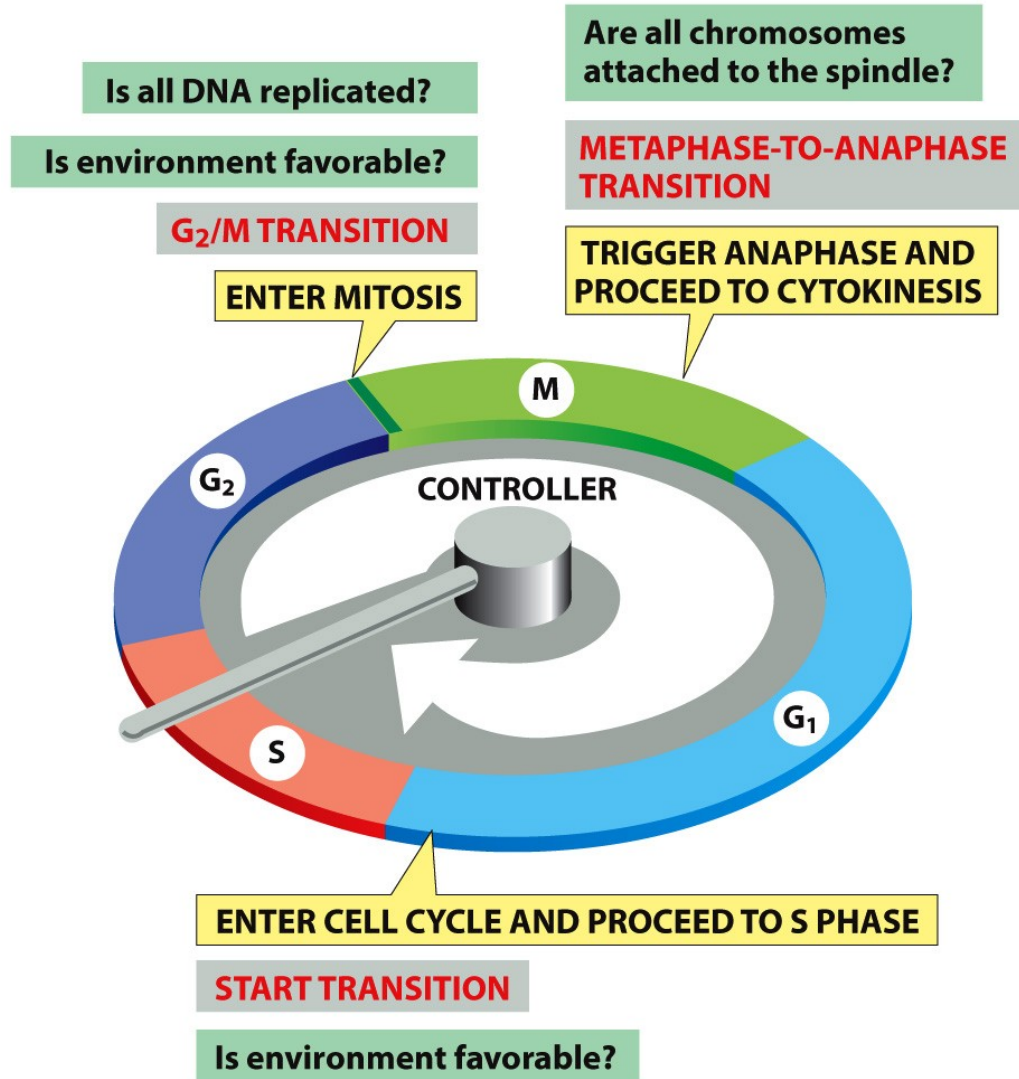

Figure 17-9. Molecular Biology of the Cell 6e (© Garland Science 2015)

Buněčný cyklus - kontrola

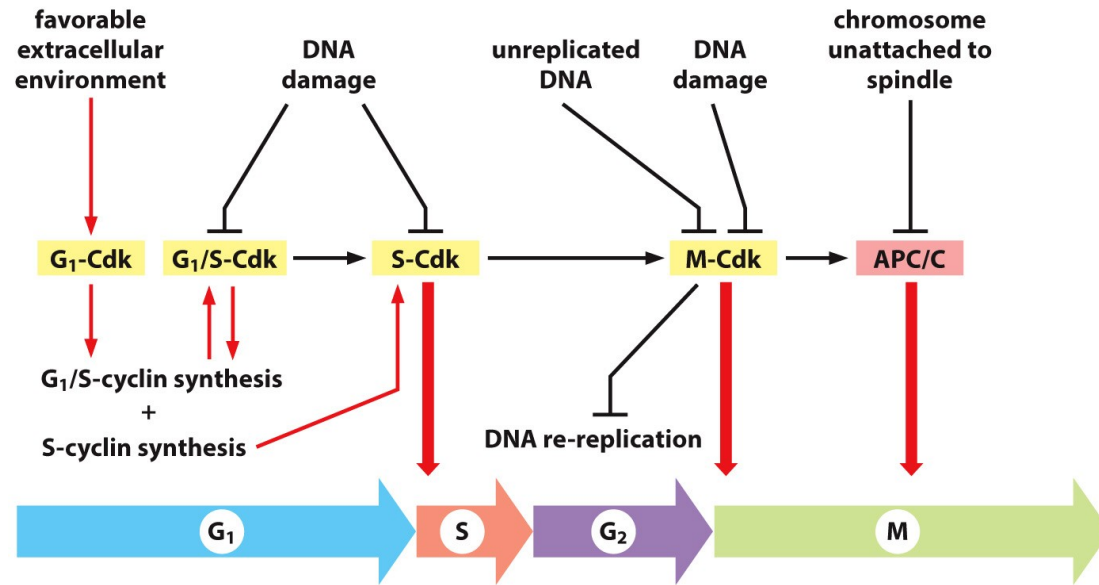

Figure 17-16 Molecular Biology of the Cell 6e (© Garland Science 2015)

TABLE 17-1 The Major Cyclins and Cdks of Vertebrates and Budding Yeast

Cyclin–Cdk complex	Vertebrates		Budding yeast	
	Cyclin	Cdk partner	Cyclin	Cdk partner
G ₁ -Cdk	Cyclin D*	Cdk4, Cdk6	Cln3	Cdk1**
G ₁ /S-Cdk	Cyclin E	Cdk2	Cln1, 2	Cdk1
S-Cdk	Cyclin A	Cdk2, Cdk1**	Clb5, 6	Cdk1
M-Cdk	Cyclin B	Cdk1	Clb1, 2, 3, 4	Cdk1

* There are three D cyclins in mammals (cyclins D1, D2, and D3).

** The original name of Cdk1 was Cdc2 in both vertebrates and fission yeast, and Cdc28 in budding yeast.

Table 17-1 Molecular Biology of the Cell 6e (© Garland Science 2015)

Mechanika buněčného dělení

Aktin – červeně
 Tubulin – zeleně
 DNA - hnědě

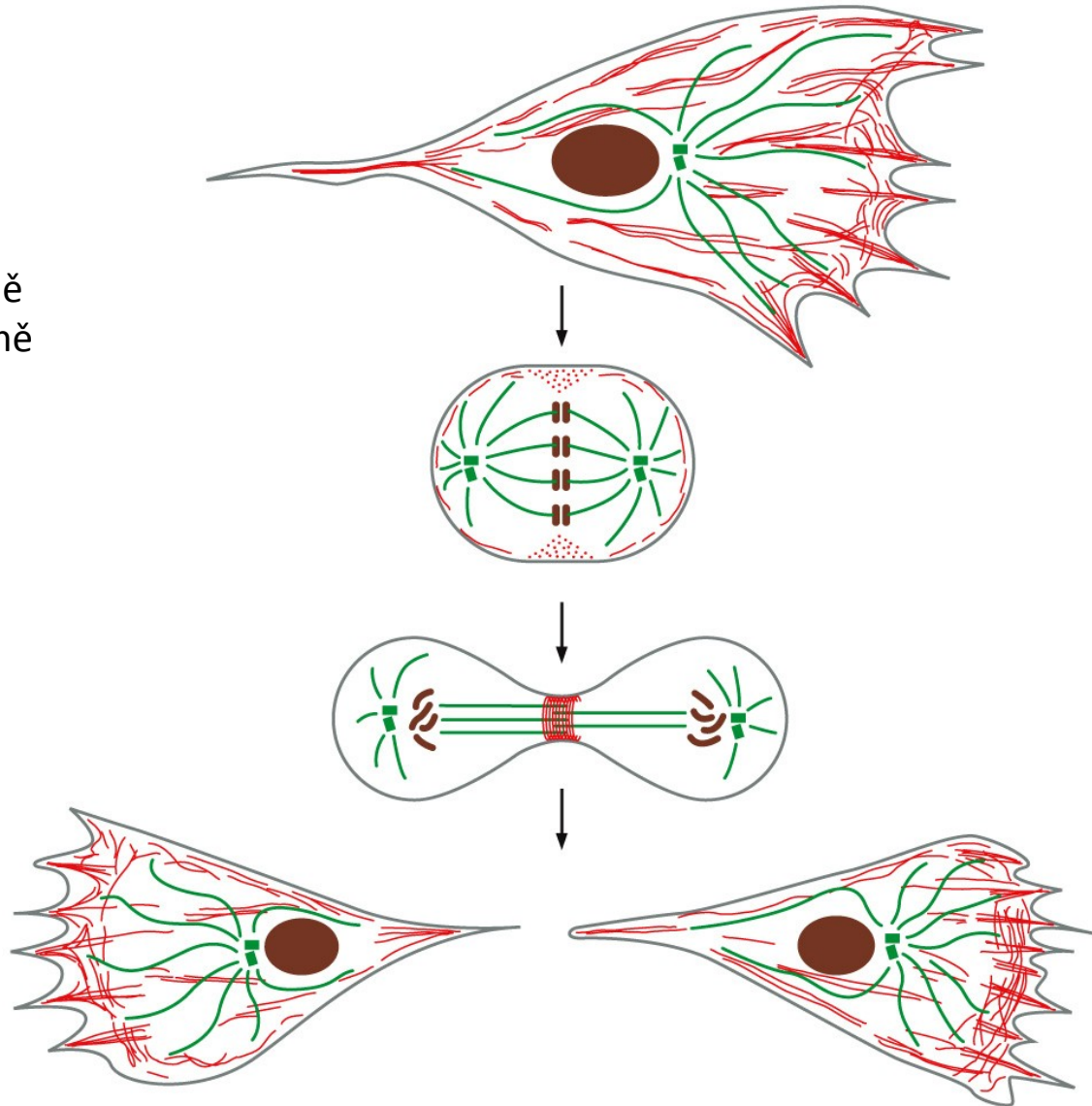
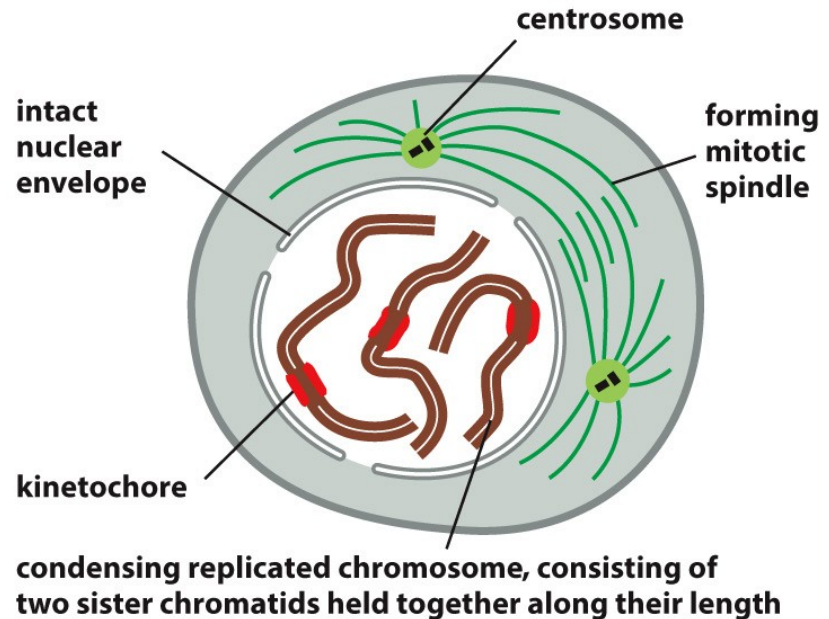

Figure 16-2 Molecular Biology of the Cell 6e (© Garland Science 2015)

Mitoza - shrnutí

1 PROFÁZE



- ▶ replikované chromozomy kondenzují (každý se skládá ze dvou blízce spojených sesterských chromatid); mimo jádro se mezi dvěma centrosomy, které se zreplikovaly a rozdělily, sestavuje mitotické vřeténko
- ▶ v diploidních buňkách je po dvou kopiích od každého chromozomu

Mechanika buněčného dělení

1 PROFÁZE

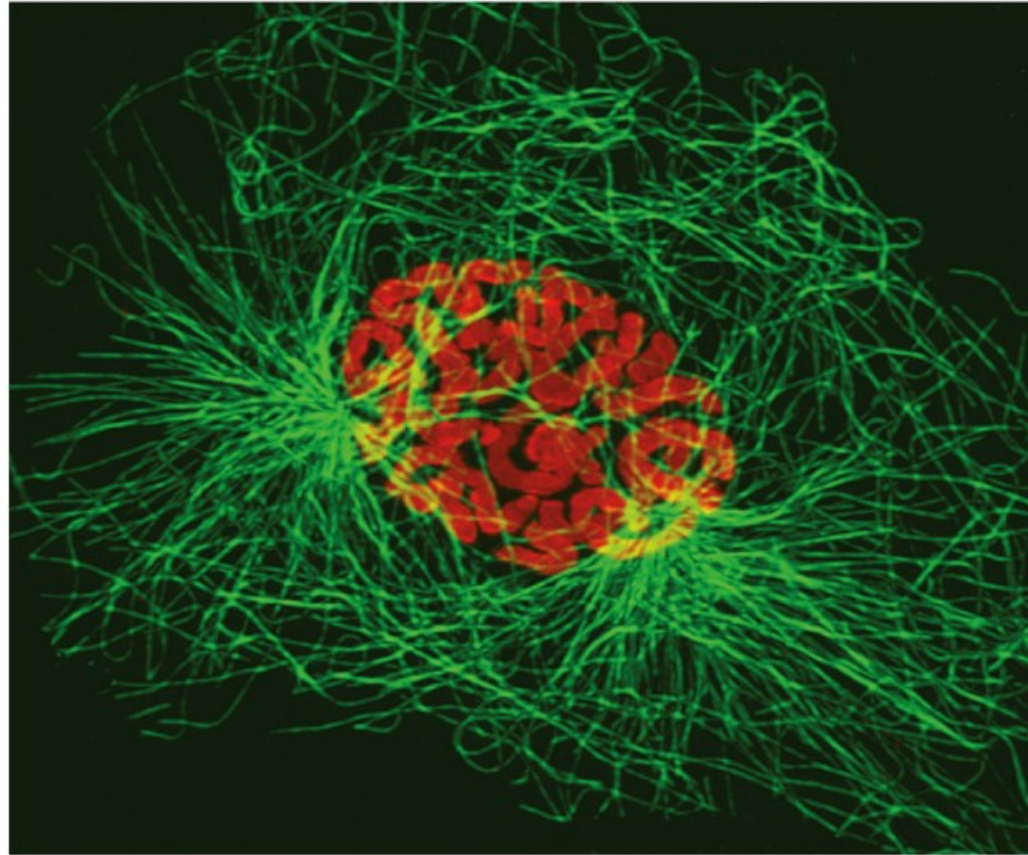

- ▶ chromozomy červeně, mikrotubuly zeleně

Sesterské chromatidy jsou po replikaci spojeny koheziny

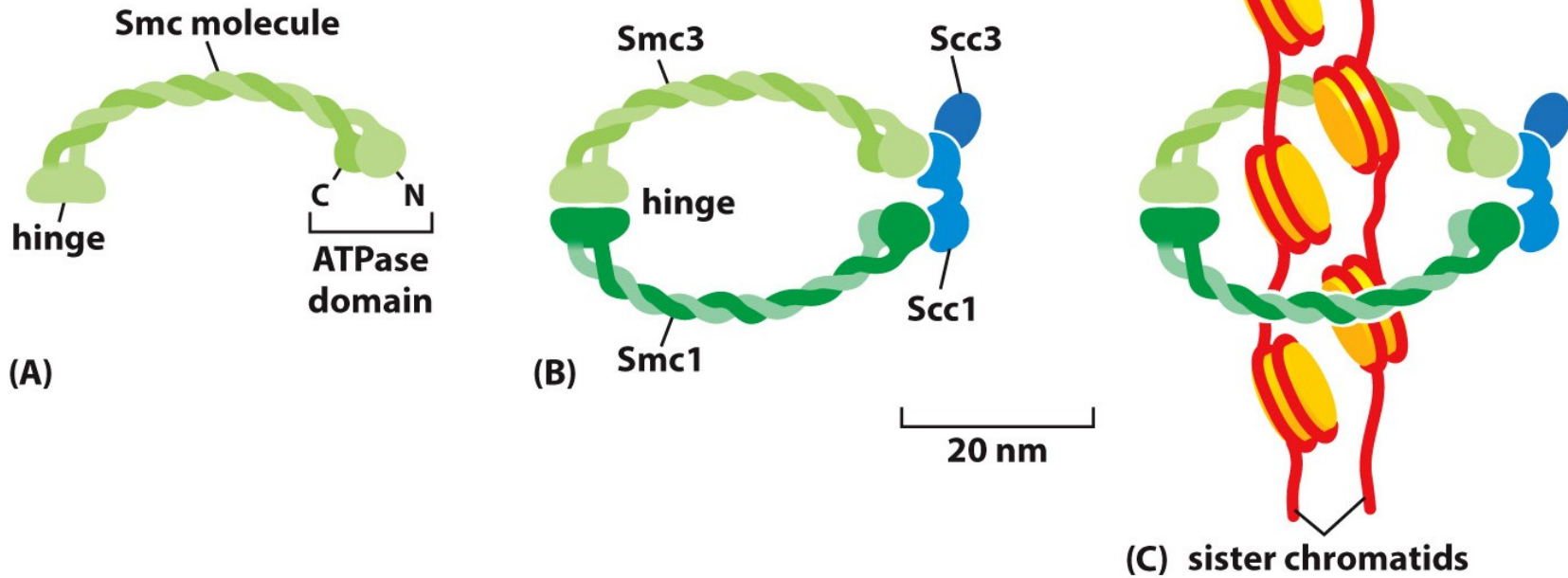

Figure 17-19 Molecular Biology of the Cell 6e (© Garland Science 2015)

POHYB

V profázi dochází ke kondenzaci chromozómů kondenziny

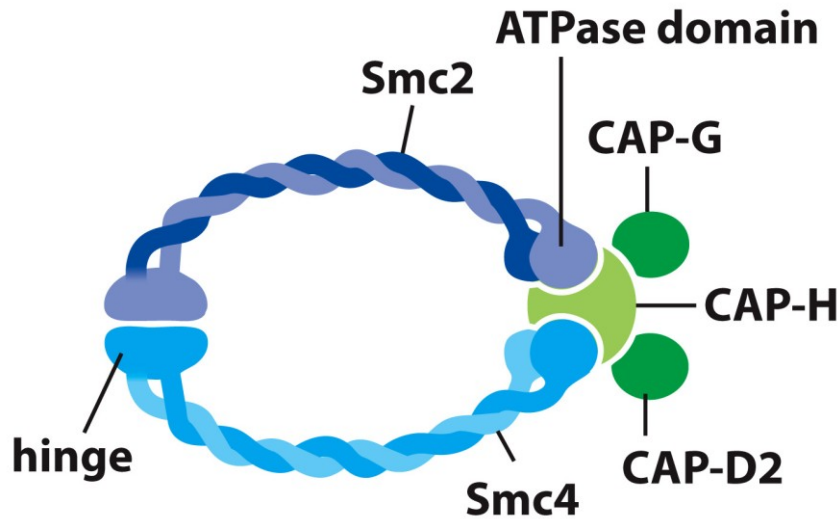
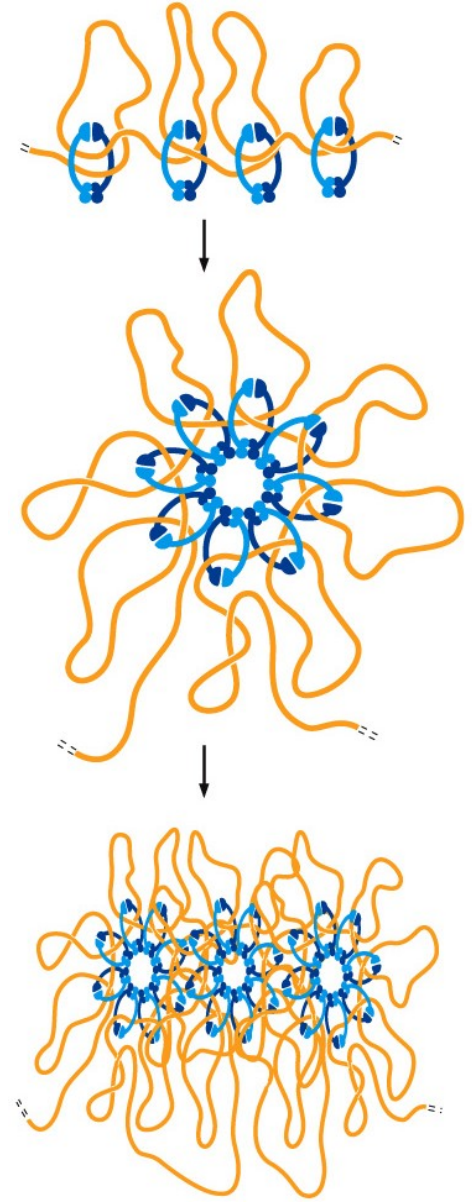

Figure 17-22a Molecular Biology of the Cell 6e (© Garland Science 2015)

- Podobné kohezinům
- Spojují DNA do struktur vyššího řádu v průběhu profáze



Mechanika buněčného dělení

2 PROMETAFÁZE

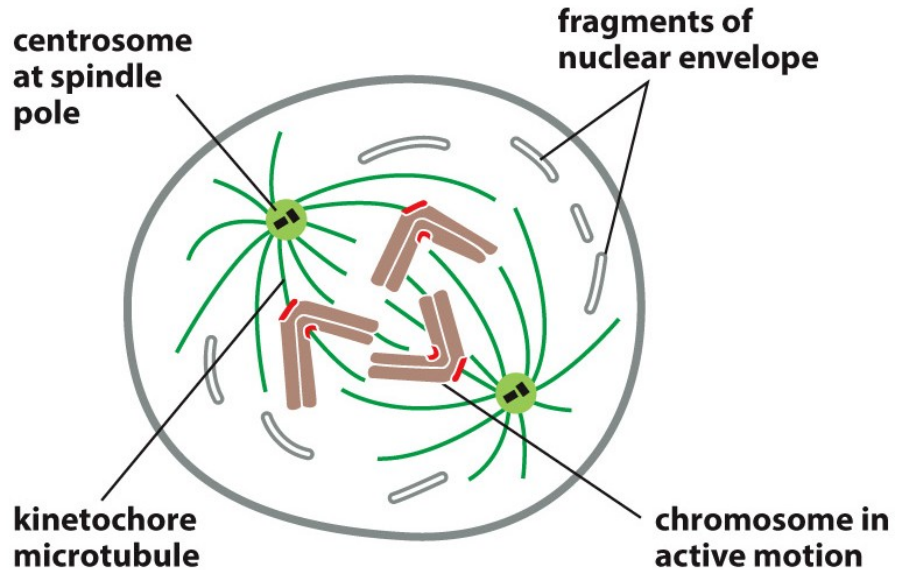

- profáze náhle přechází do prometafáze rozpadem jaderné membrány
- chromozomy se tak nyní mohou svými kinetochory napojit na mikrotubuly dělicího vřeténka a začít se aktivně pohybovat

Mechanika buněčného dělení

2 PROMETAFÁZE

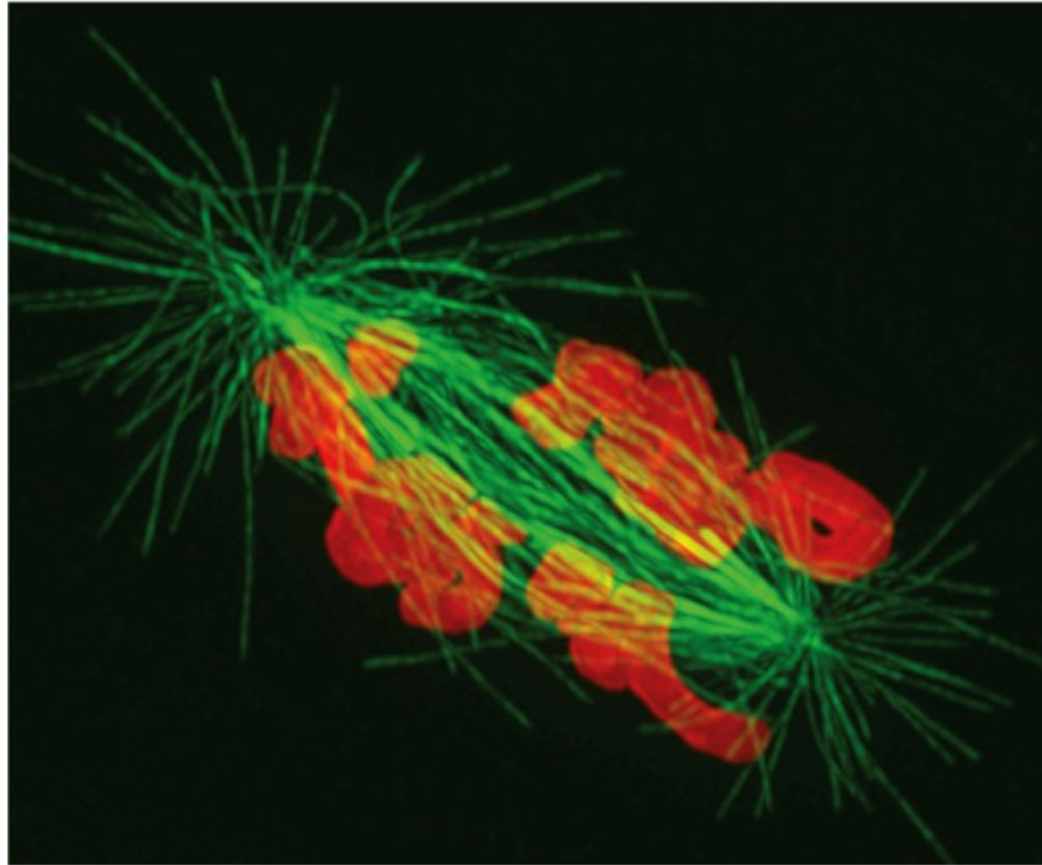

- ▶ chromozomy červeně, mikrotubuly zeleně

Hlavní cytoskeletární motory zahrnuté v mitoze a jejich funkce

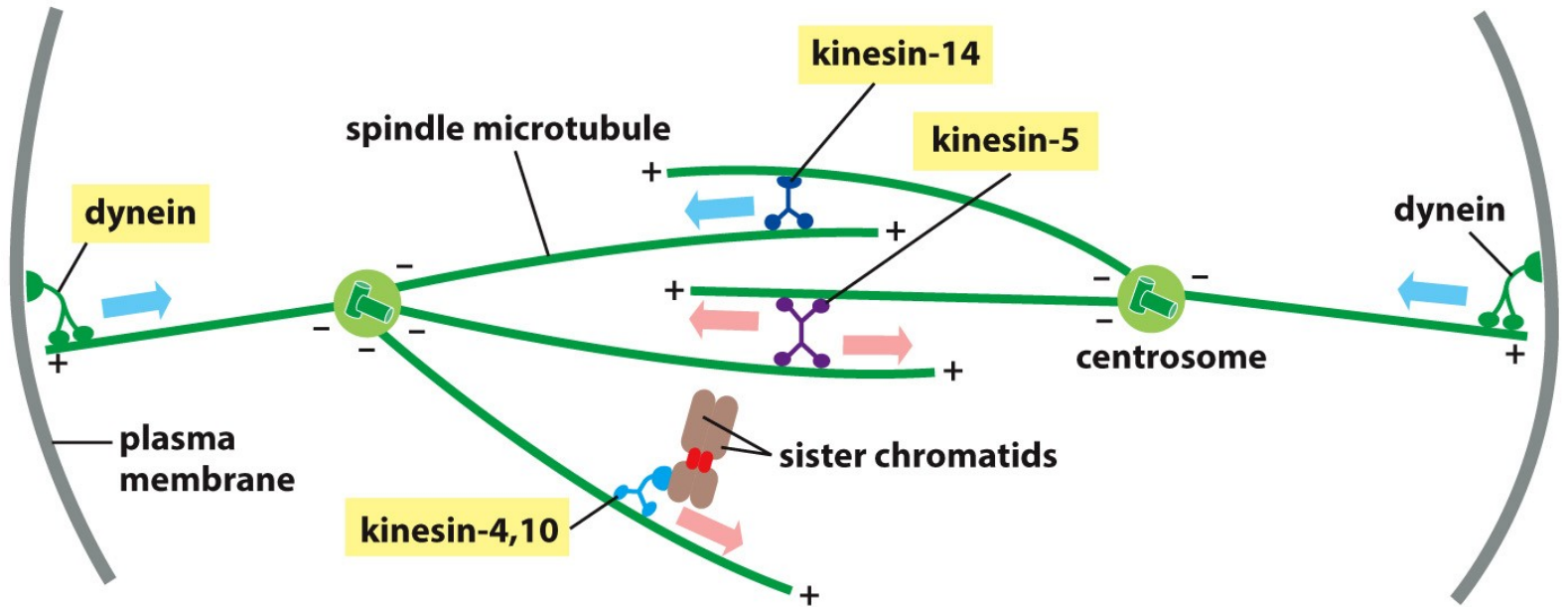

Figure 17-25 Molecular Biology of the Cell 6e (© Garland Science 2015)

Shrnutí tvorby mitotického vřeténka: profáze-metafáze

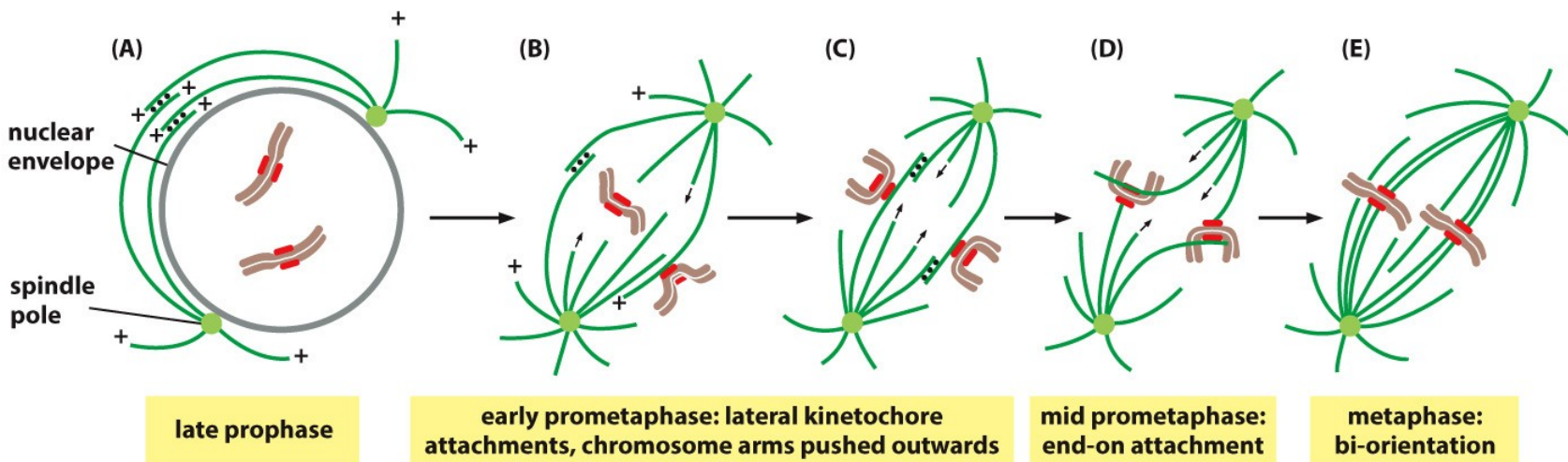

Figure 17-32 Molecular Biology of the Cell 6e (© Garland Science 2015)

Tři hlavní typy mikrotubulů v mitóze

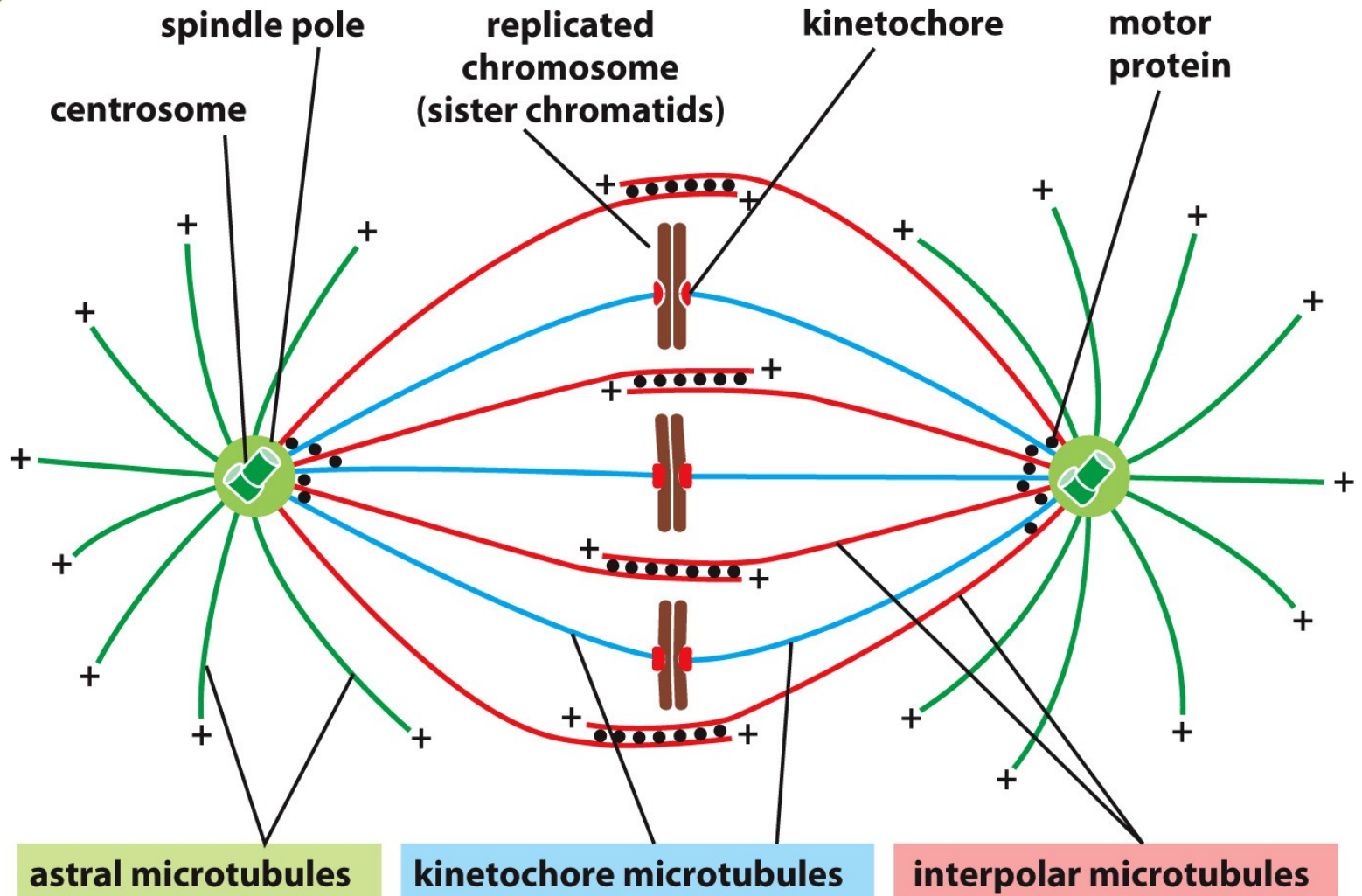

Figure 17-23 Molecular Biology of the Cell 6e (© Garland Science 2015)

Mechanika buněčného dělení

3 METAFÁZE

centrosome at spindle pole

kinetochore microtubule

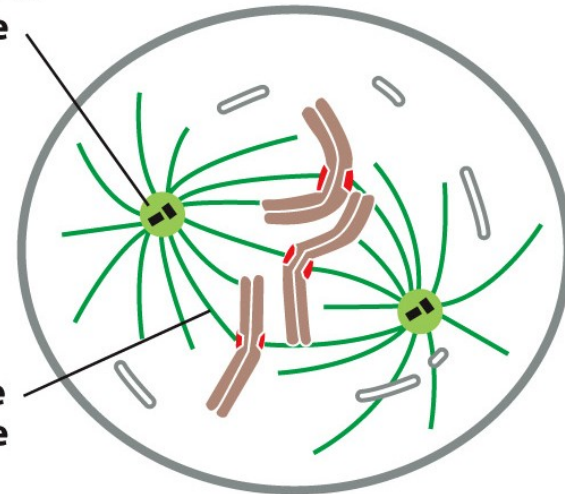

- v metafázi jsou chromozomy seřazeny v rovníkové oblasti mezi póly dělicího vřeténka
- kinetochorové mikrotubuly jsou připojeny na sesterské chromatidy a přitahují je k opačným pólům dělicího vřeténka

Mechanika buněčného dělení

3 METAFÁZE

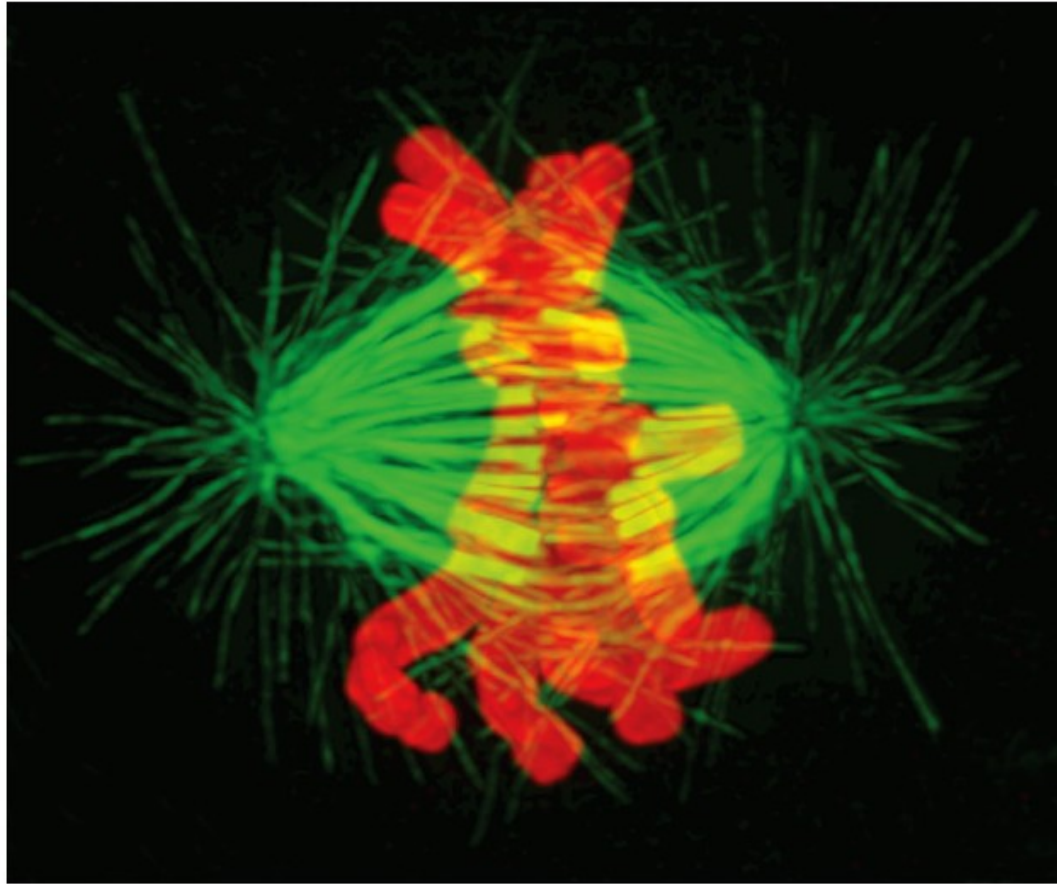

- ▶ chromozomy červeně, mikrotubuly zeleně

Připojení mikrotubulů ke kinetochoře metafázních chromozomů

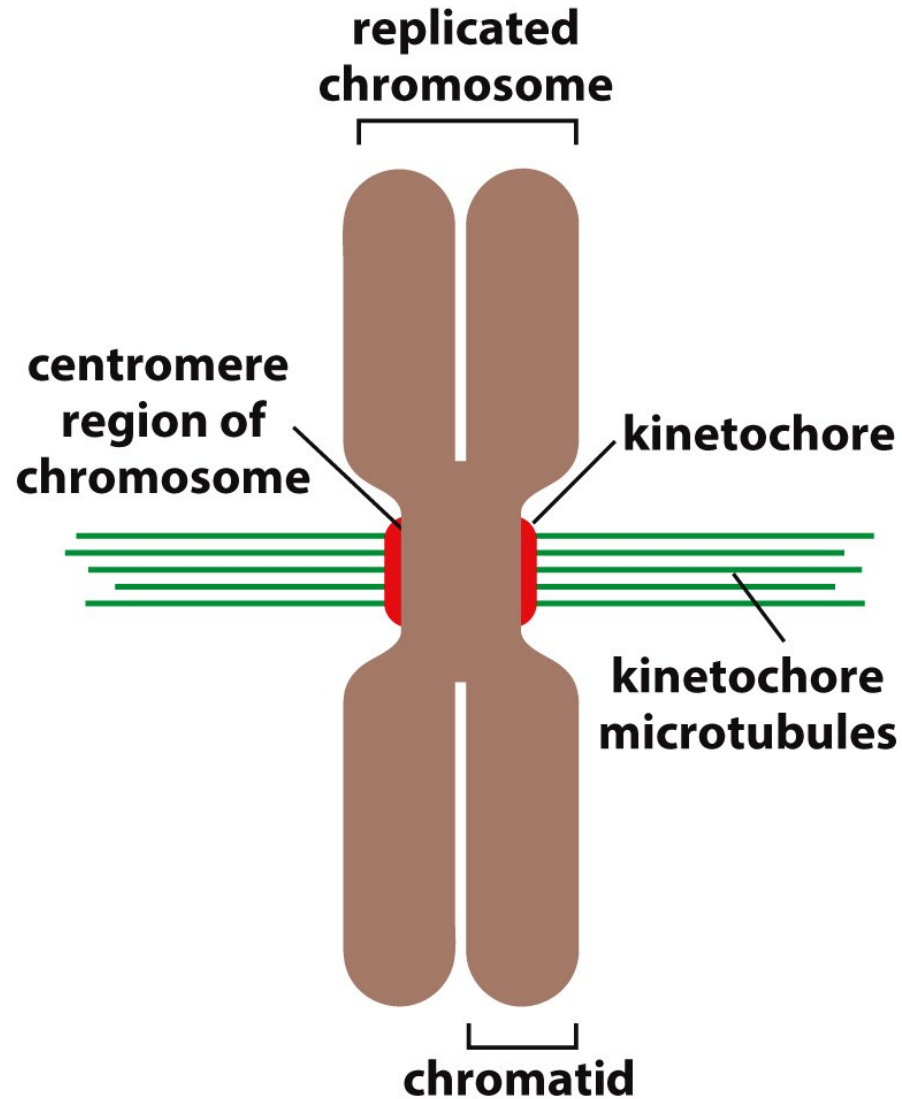
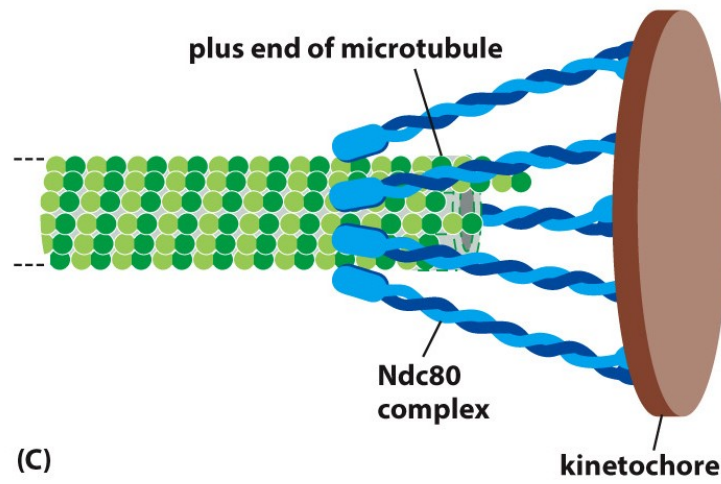
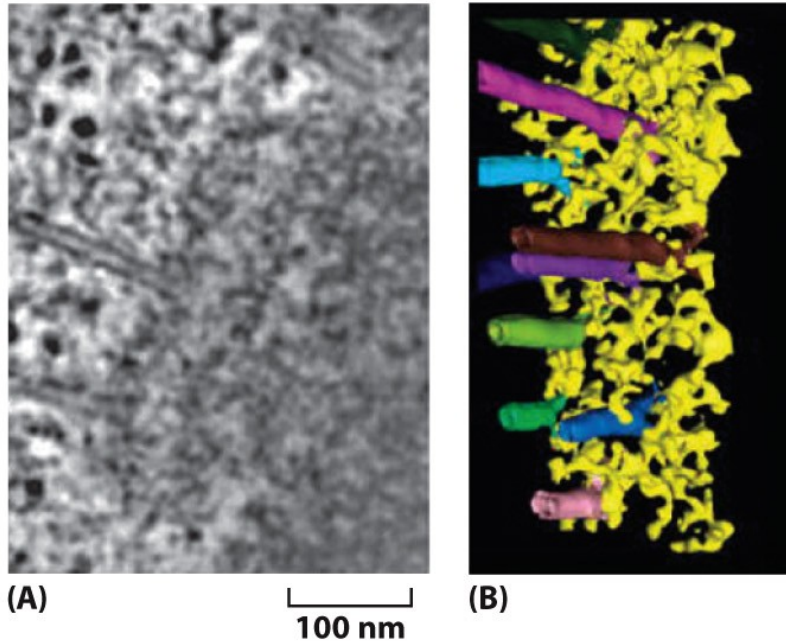

Figure 17-30b Molecular Biology of the Cell 6e (© Garland Science 2015)

Savčí chromozom – desítky mikrotubulů, spojených komplexem Ndc80



Princip správného připojení mikrotubulů

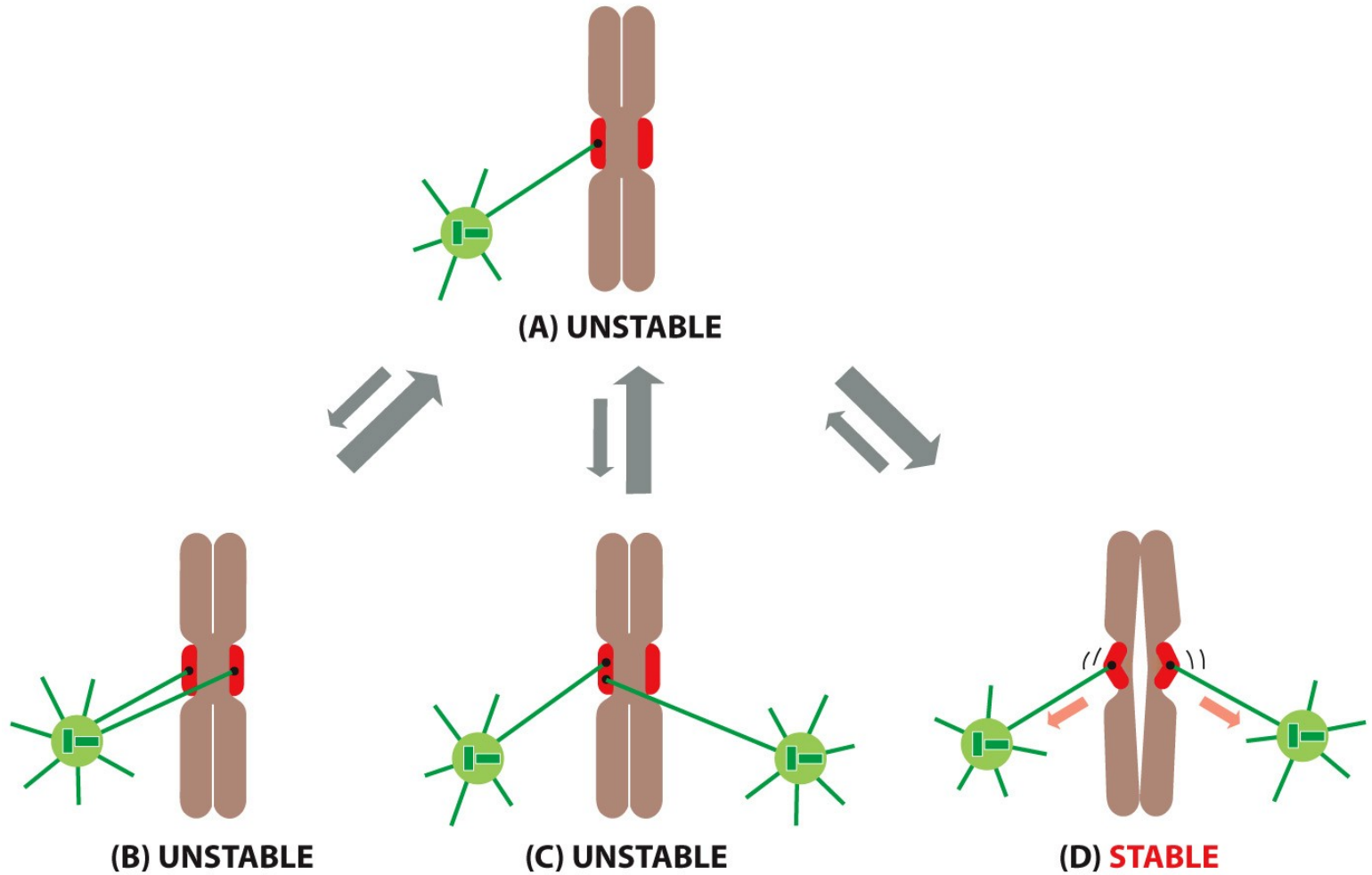

Figure 17-33 Molecular Biology of the Cell 6e (© Garland Science 2015)

Detekce „pnutí“ v kinetochoře – role kinázy Aurora B

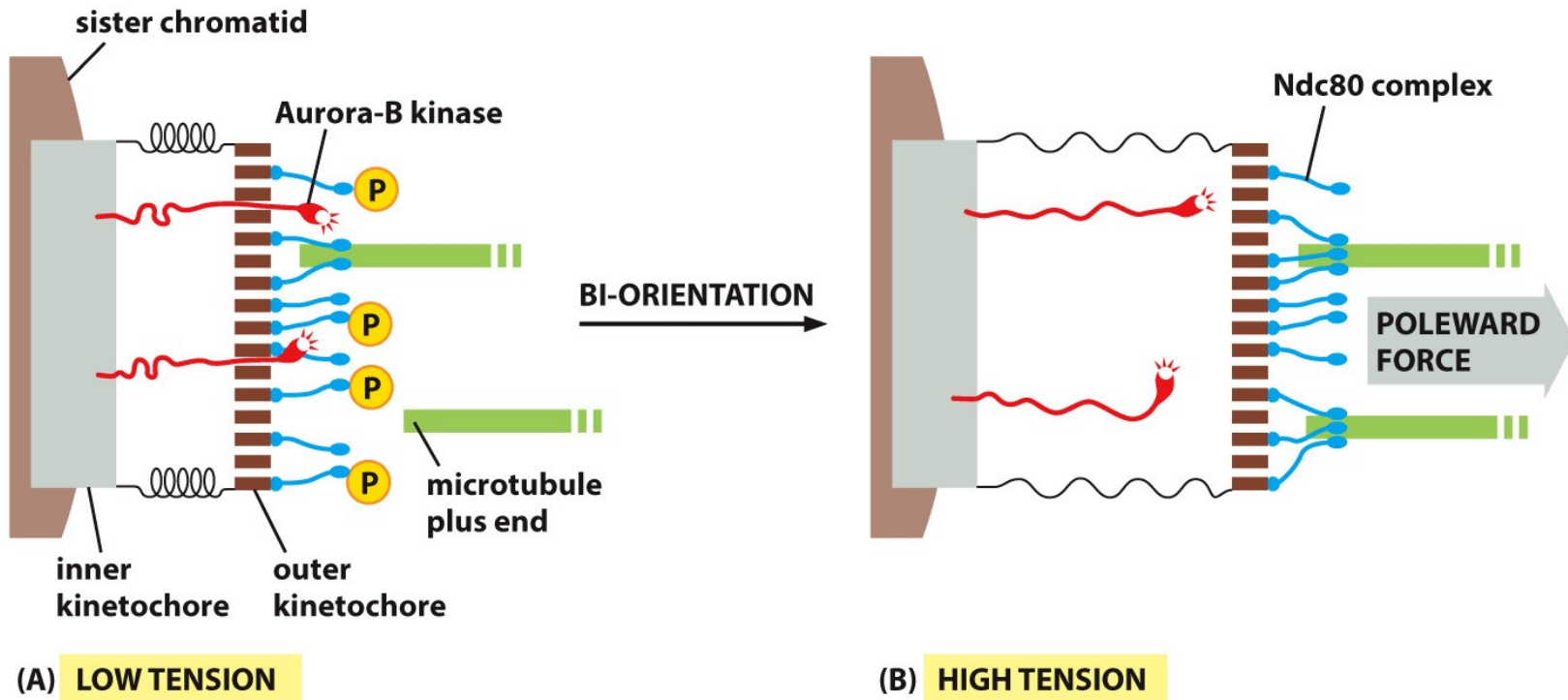
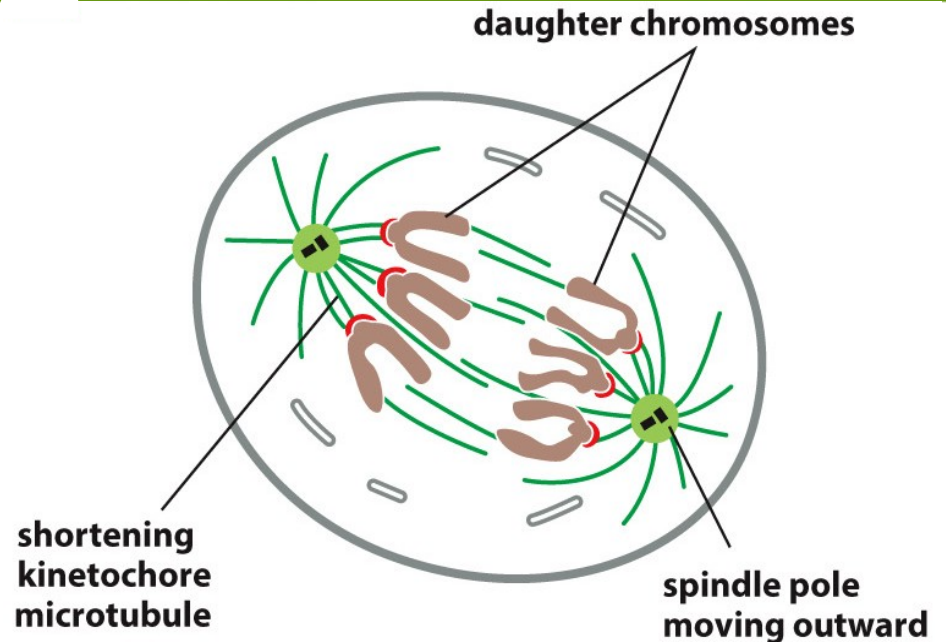

Figure 17-34 Molecular Biology of the Cell 6e (© Garland Science 2015)

Mechanika buněčného dělení

4 ANAFÁZE



- v anafázi se sesterské chromatidy synchronizovaně oddělují a formují tak dva dceřinné chromozomy
- kinetochorové mikrotubuly se zkracují a póly dělicího vřeténka se ještě vzdalují - každý dceřinný chromozom je tak pomalu tažen směrem k pólům dělicího vřeténka (tzv. segregace chromozomů)

Mechanika buněčného dělení

4 ANAFÁZE

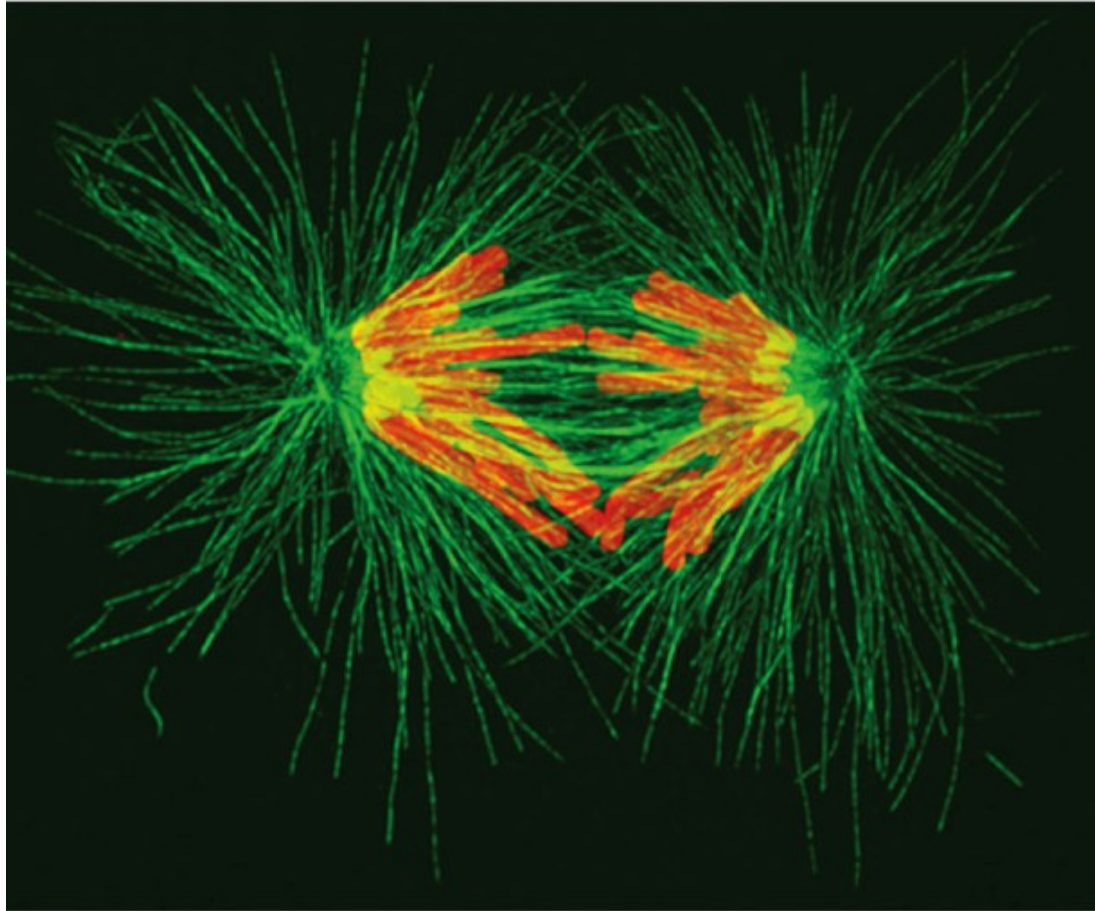

- chromozomy červeně, mikrotubuly zeleně

Mechanika buněčného dělení

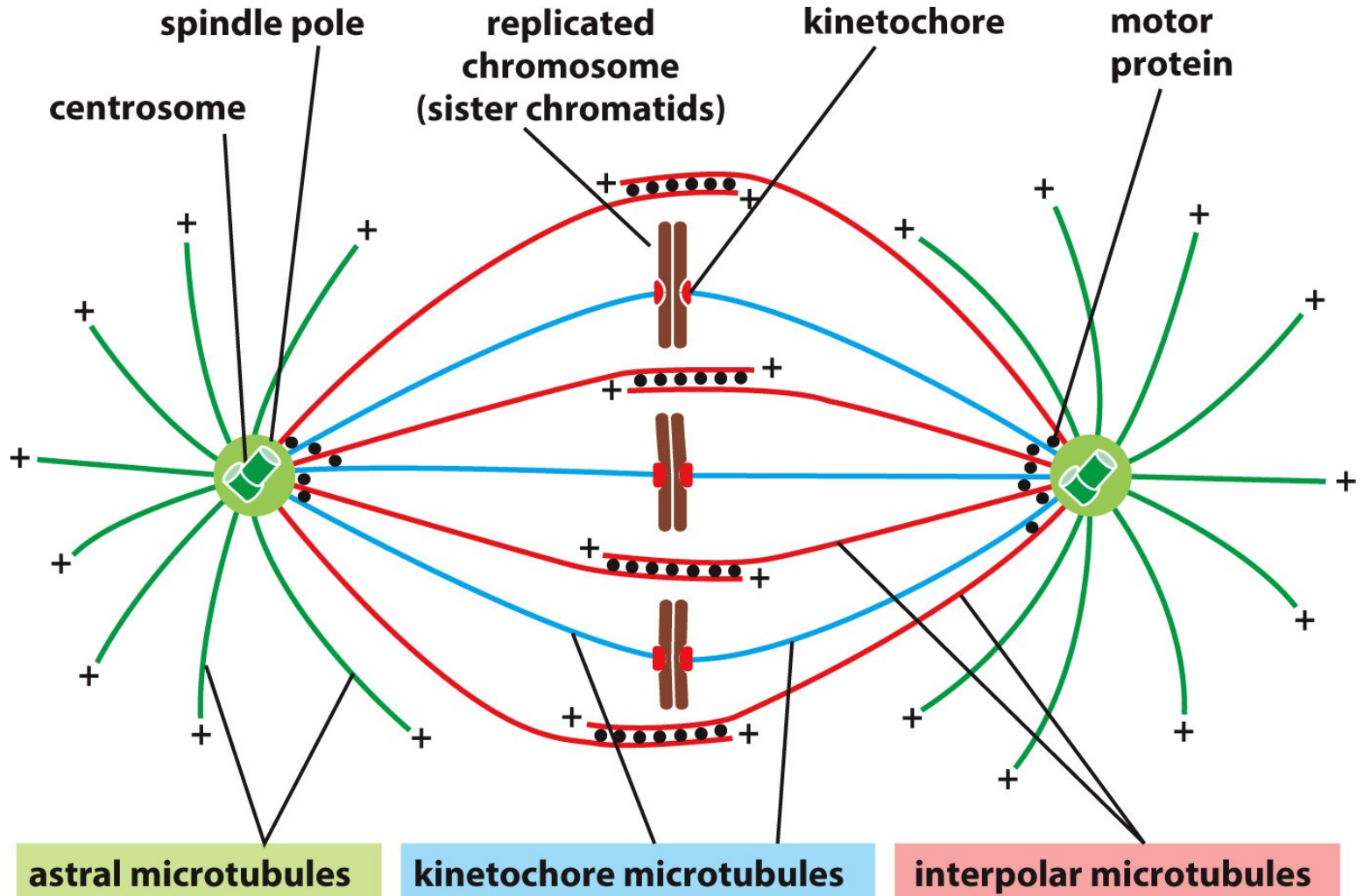

Figure 17-23 Molecular Biology of the Cell 6e (© Garland Science 2015)

Chromozomy nejsou pouzí pasažéři: Aktivace malé GTPázy Ran v metafázi

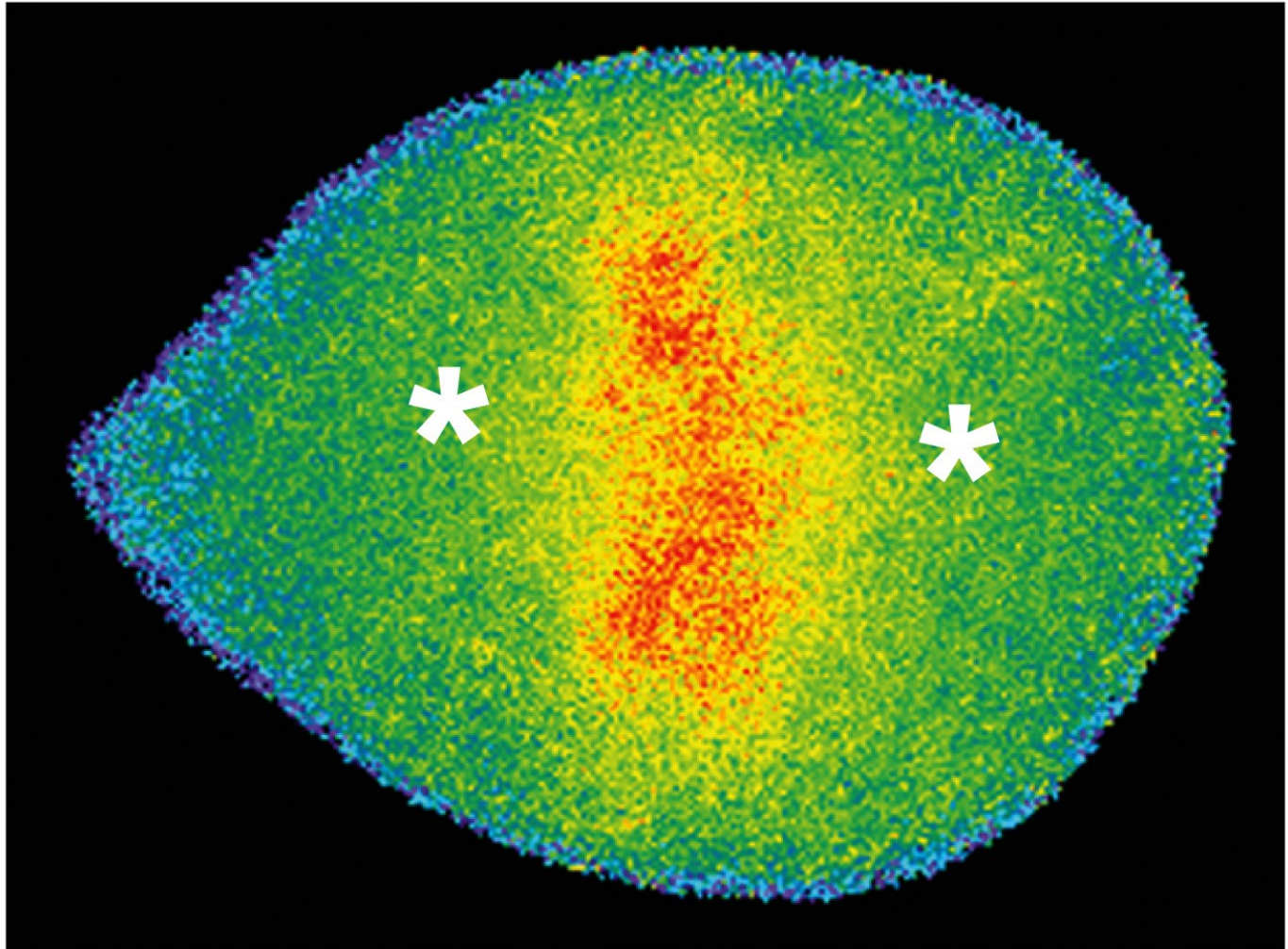

Figure 17-27 Molecular Biology of the Cell 6e (© Garland Science 2015)

Anafázi spouští aktivace APC/C (anaphase-promoting complex)

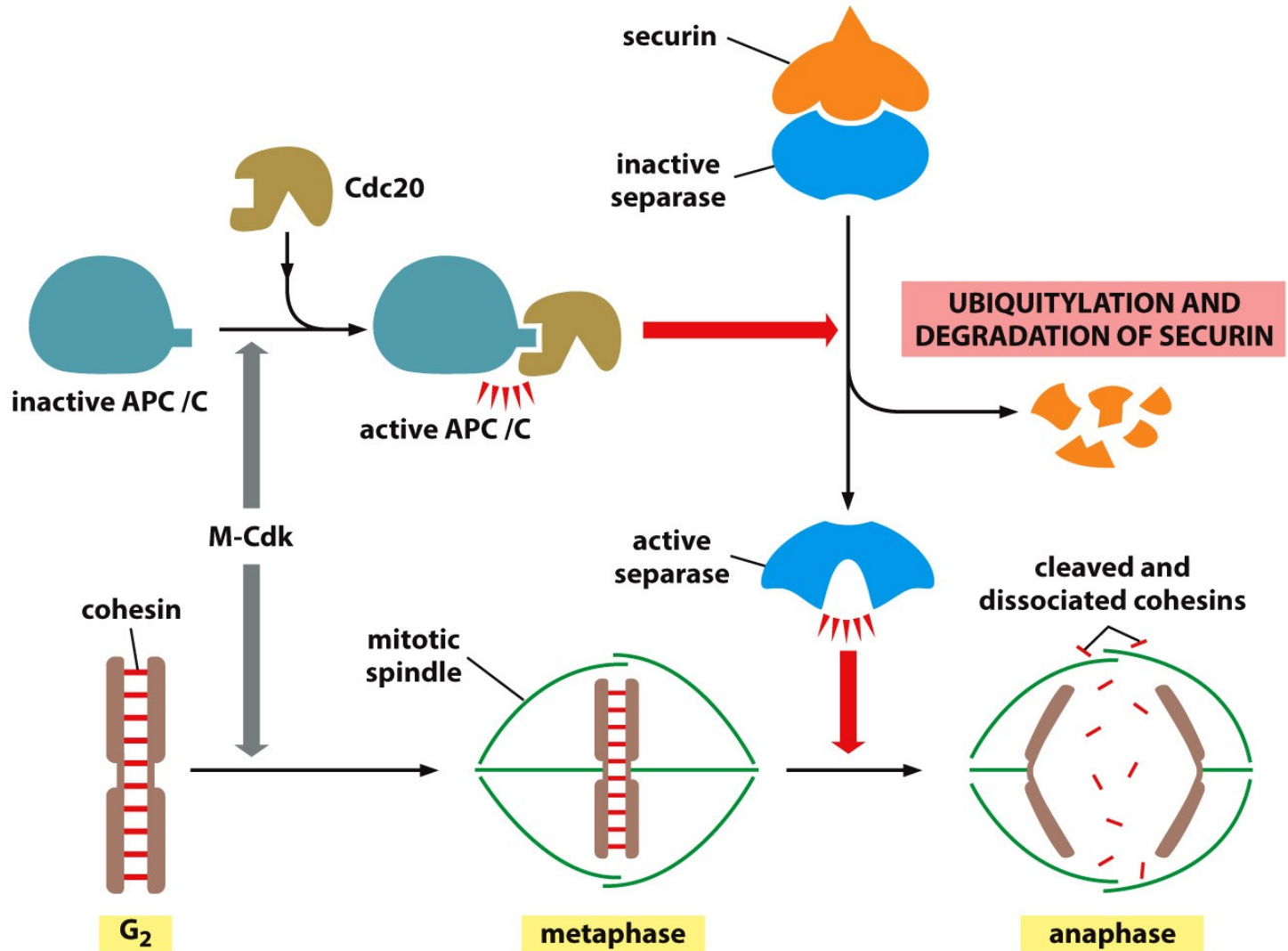

Figure 17-38 Molecular Biology of the Cell 6e (© Garland Science 2015)

Mechanika buněčného dělení

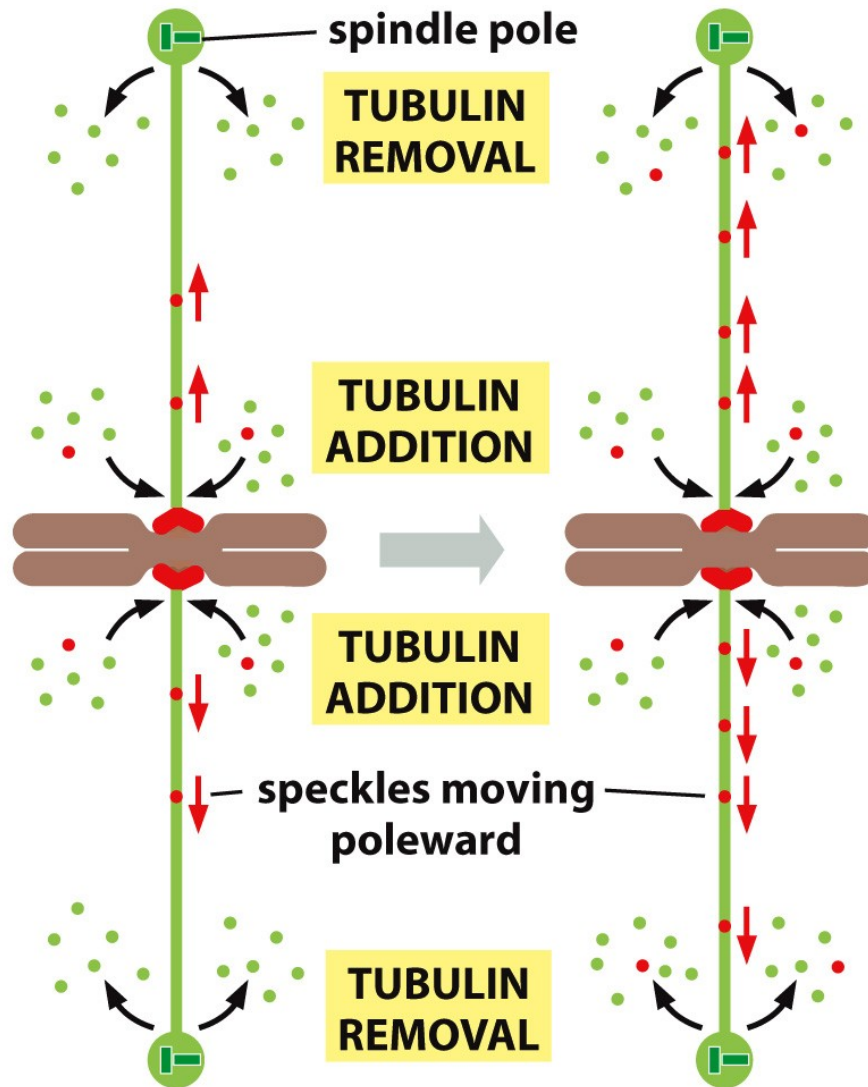

Figure 17-35d Molecular Biology of the Cell 6e (© Garland Science 2015)

Mechanika buněčného dělení

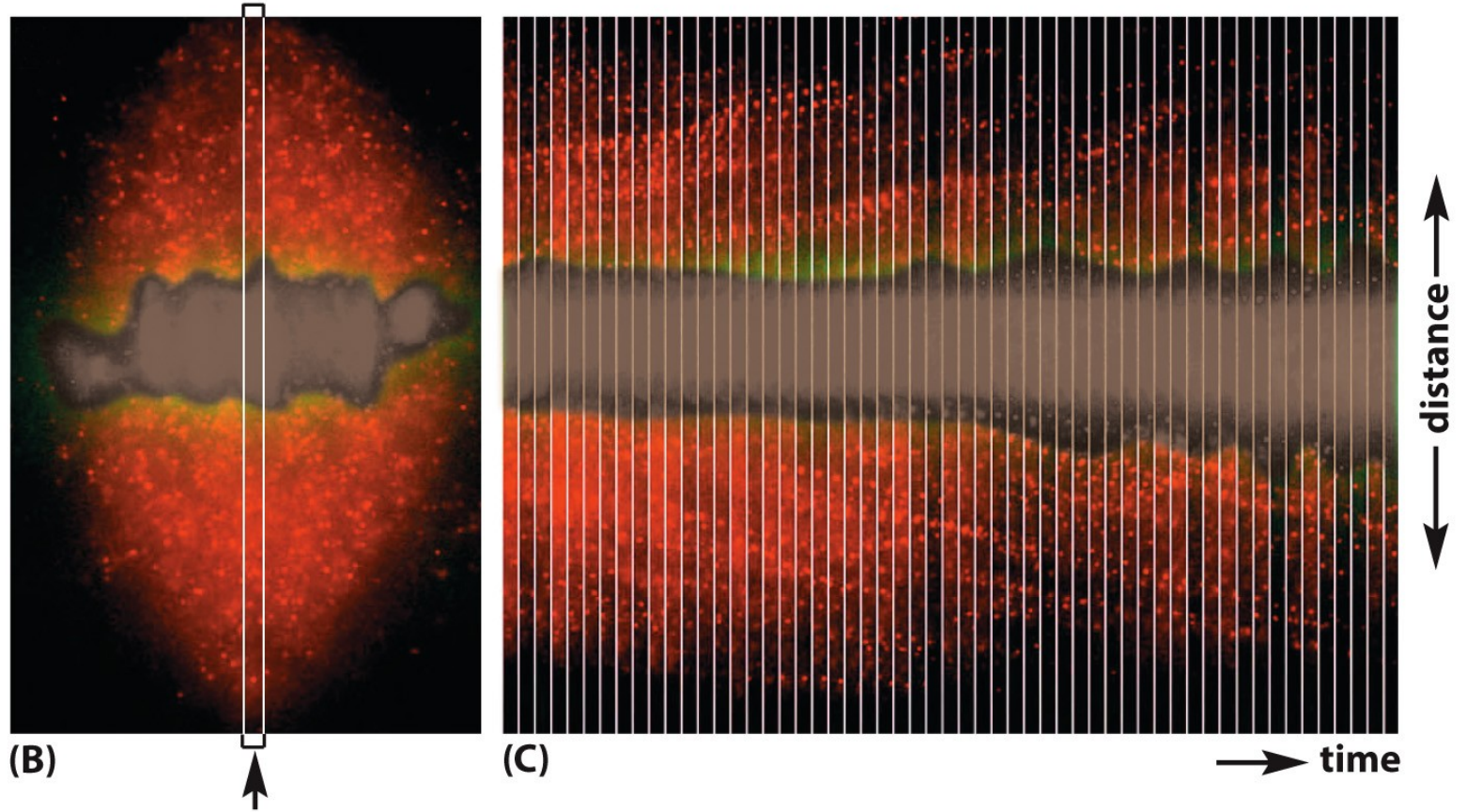

Figure 17-35bc Molecular Biology of the Cell 6e (© Garland Science 2015)

Mechanika buněčného dělení

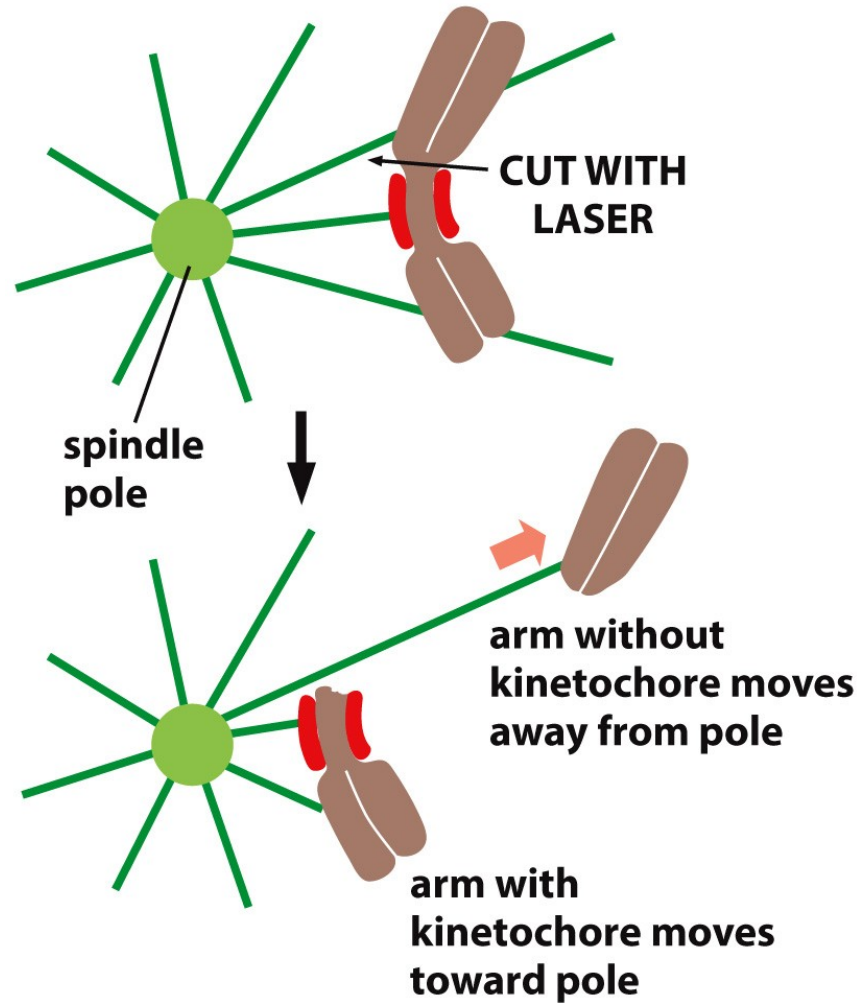

Figure 17-36a Molecular Biology of the Cell 6e (© Garland Science 2015)

Mechanika buněčného dělení

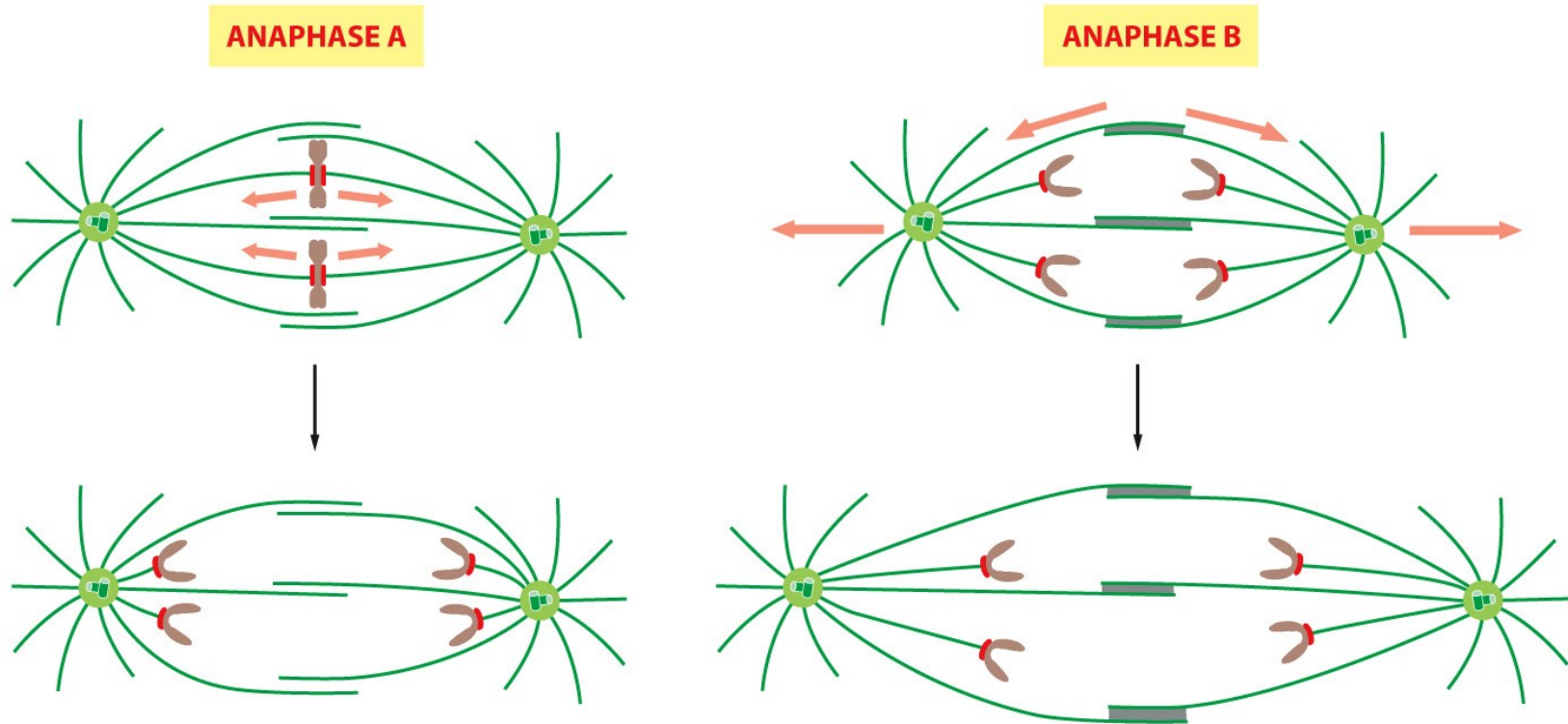

Figure 17-40 Molecular Biology of the Cell 6e (© Garland Science 2015)

Mechanika buněčného dělení



(A)

20 μm



(B)

Mechanika buněčného dělení

5 TELOFÁZE

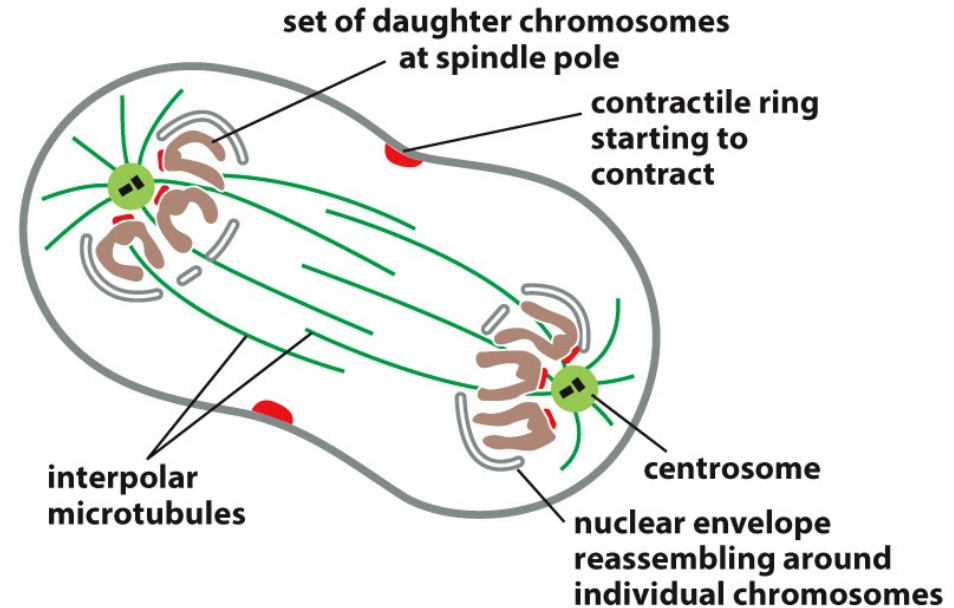

- ▶ dvě sady dceřinných chromozomů se dostávají k pólům dělicího vřeténka, dekondenzují a kolem každé sady se vytváří nová jaderná membrána
- ▶ v buňce se tak nacházejí dvě jádra, což značí, že se buňka nachází v závěrečné fázi mitózy
- ▶ začíná se vytvářet kontraktilní prsteneček

Mechanika buněčného dělení

5 TELOFÁZE

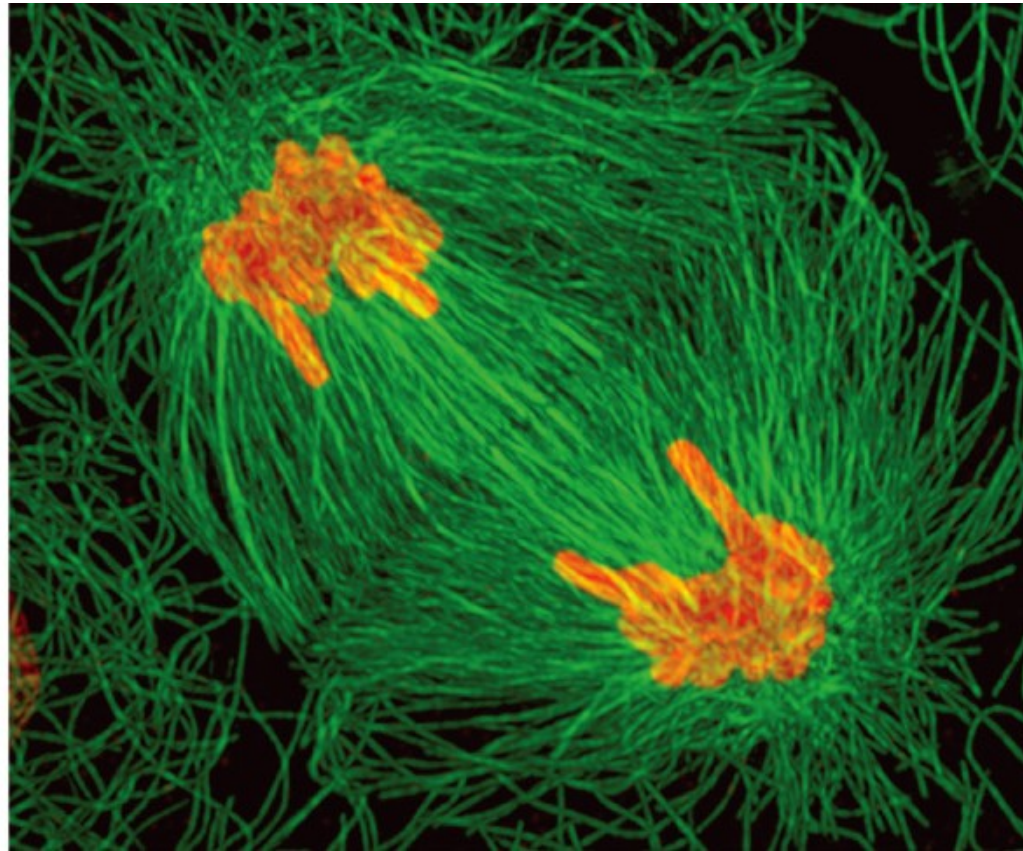

- chromozomy červeně, mikrotubuly zeleně

Mechanika buněčného dělení

6 CYTOKINEZE

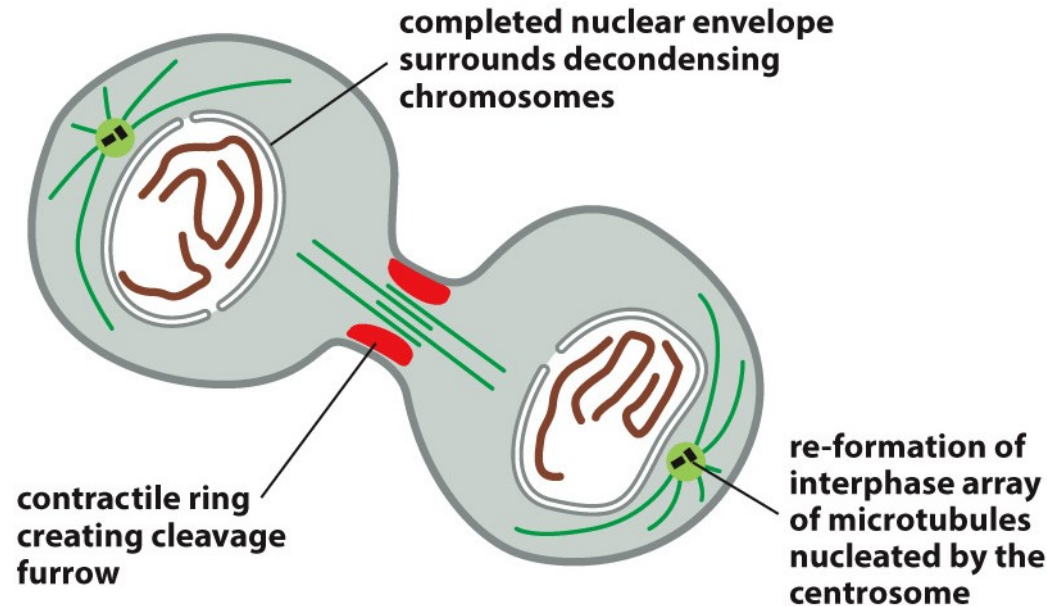

- ▶ kontraktilní prstenec aktinových a myosinových vláken stahuje buňku, rozděljuje cytoplasmu a vytváří dvě dceřinné buňky s vlastním jádrem

Mechanika buněčného dělení

6 CYTOKINEZE

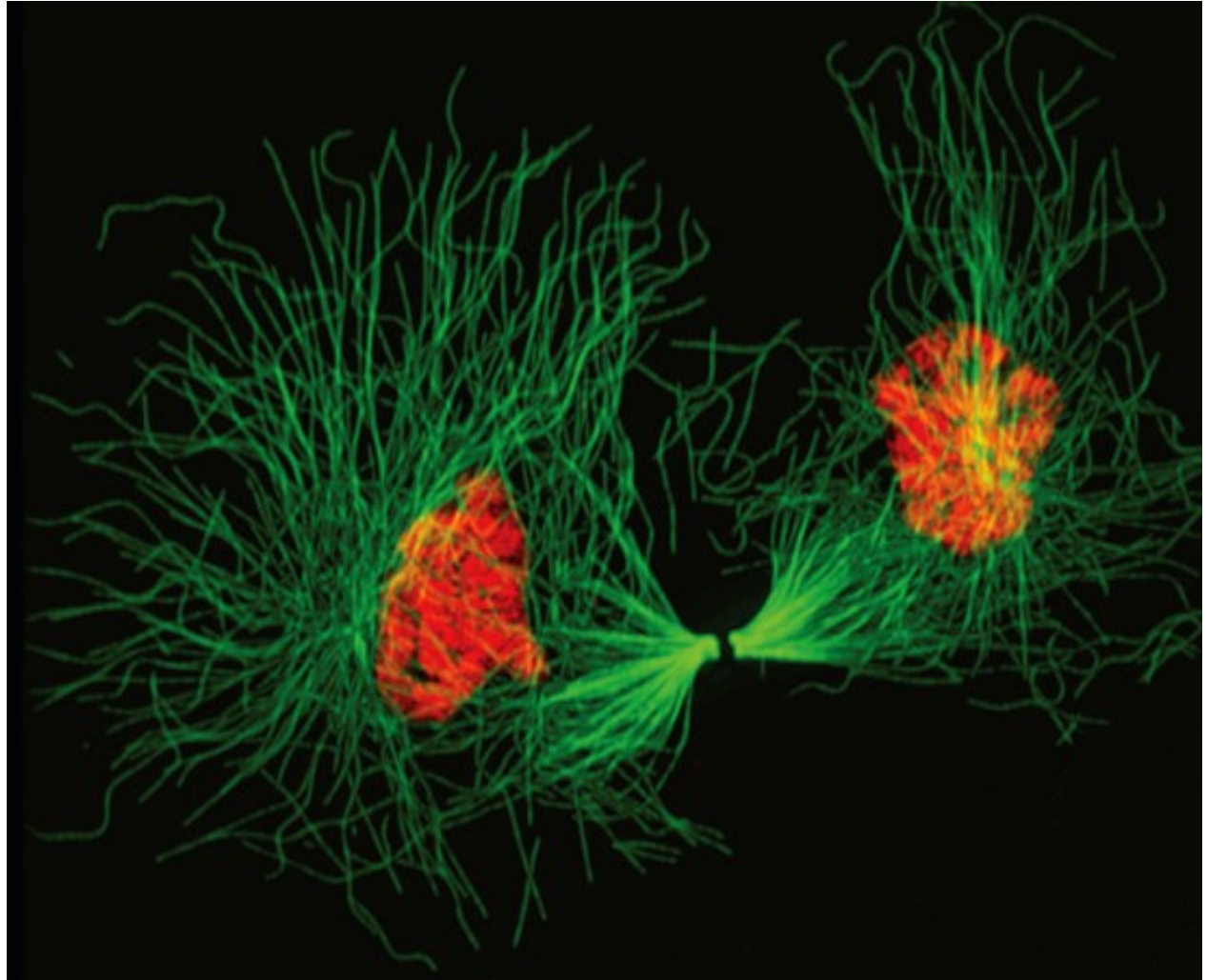

Mechanika buněčného dělení

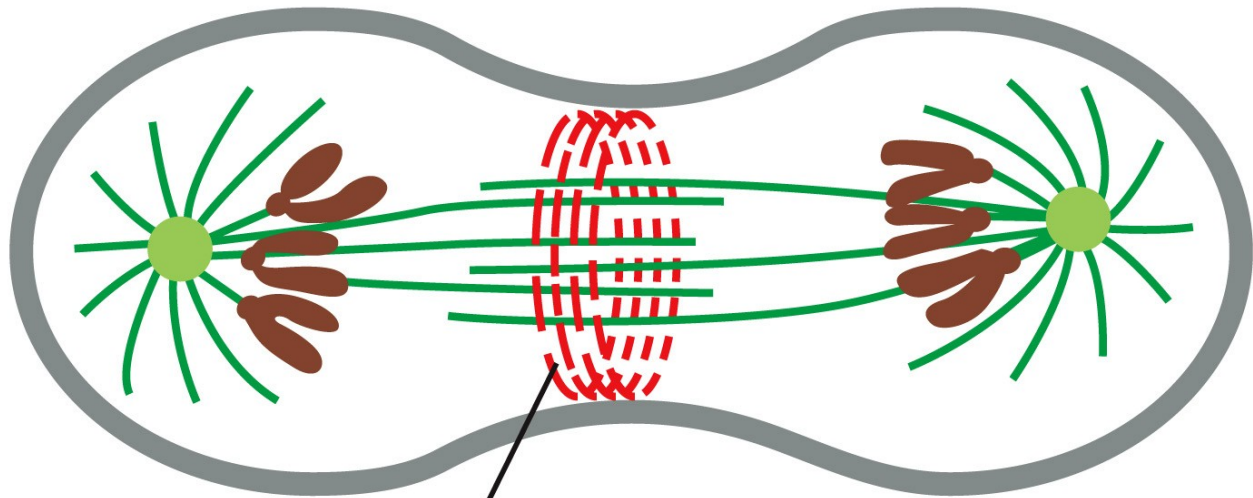

actin and myosin filaments of
the **contractile ring**

Mechanika buněčného dělení

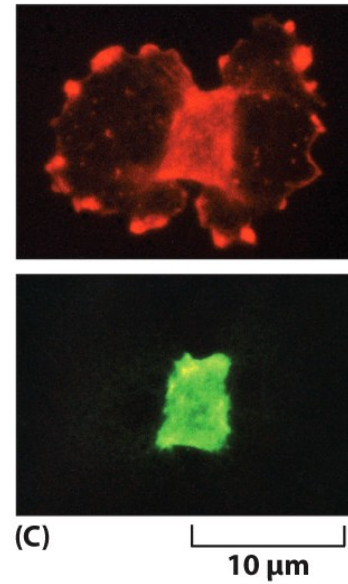
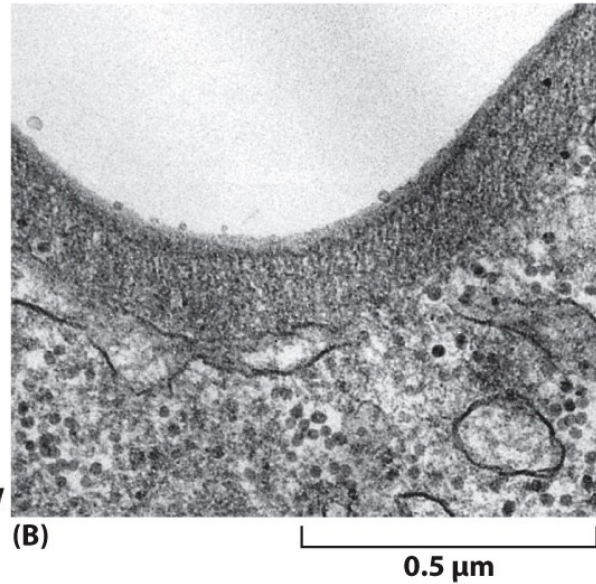
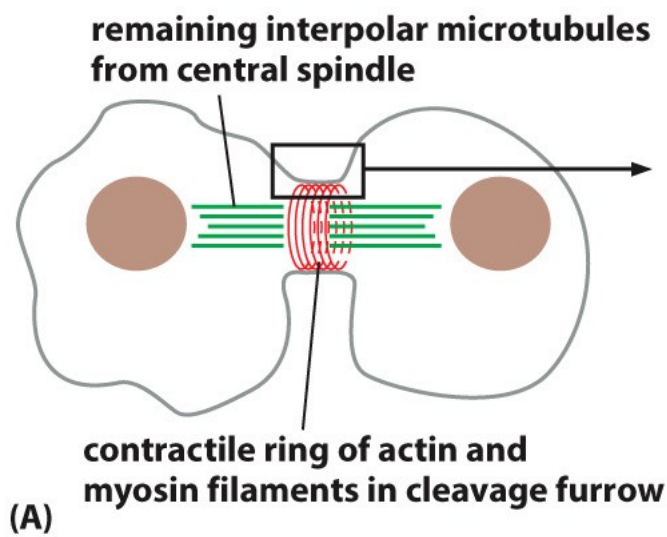

Mechanika buněčného dělení

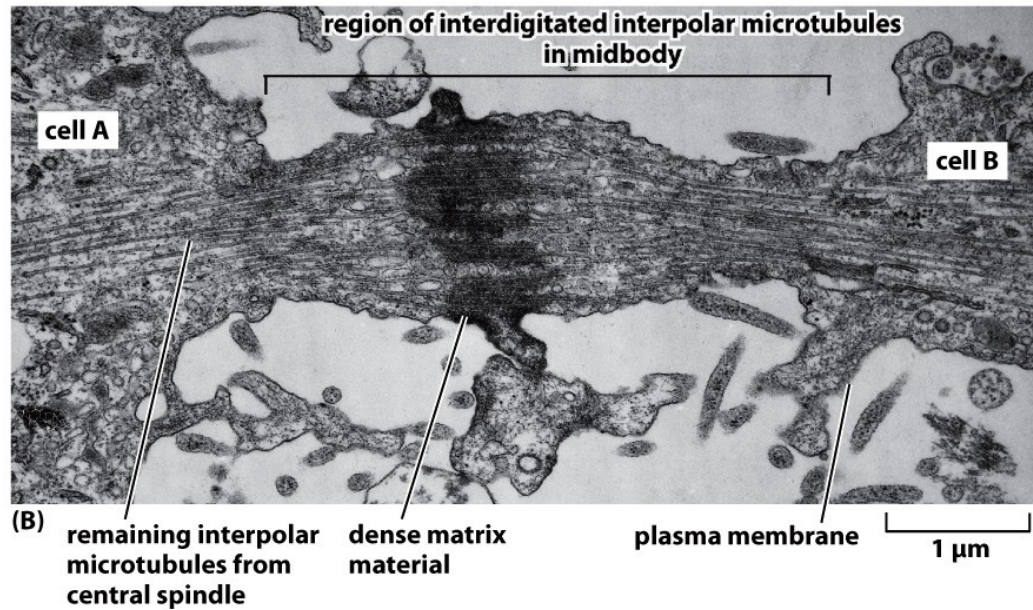
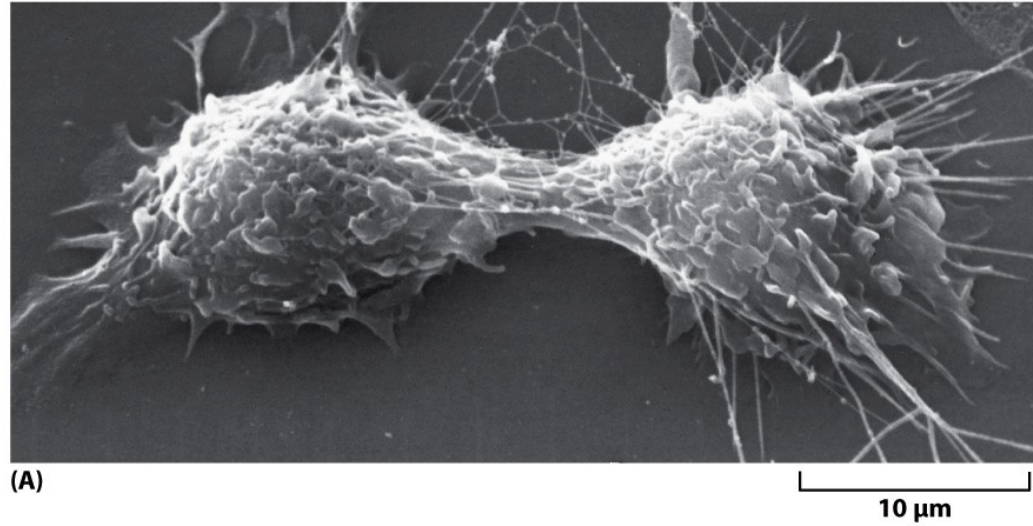

Figure 17-43 Molecular Biology of the Cell 6e (© Garland Science 2015)

Mechanika buněčného dělení

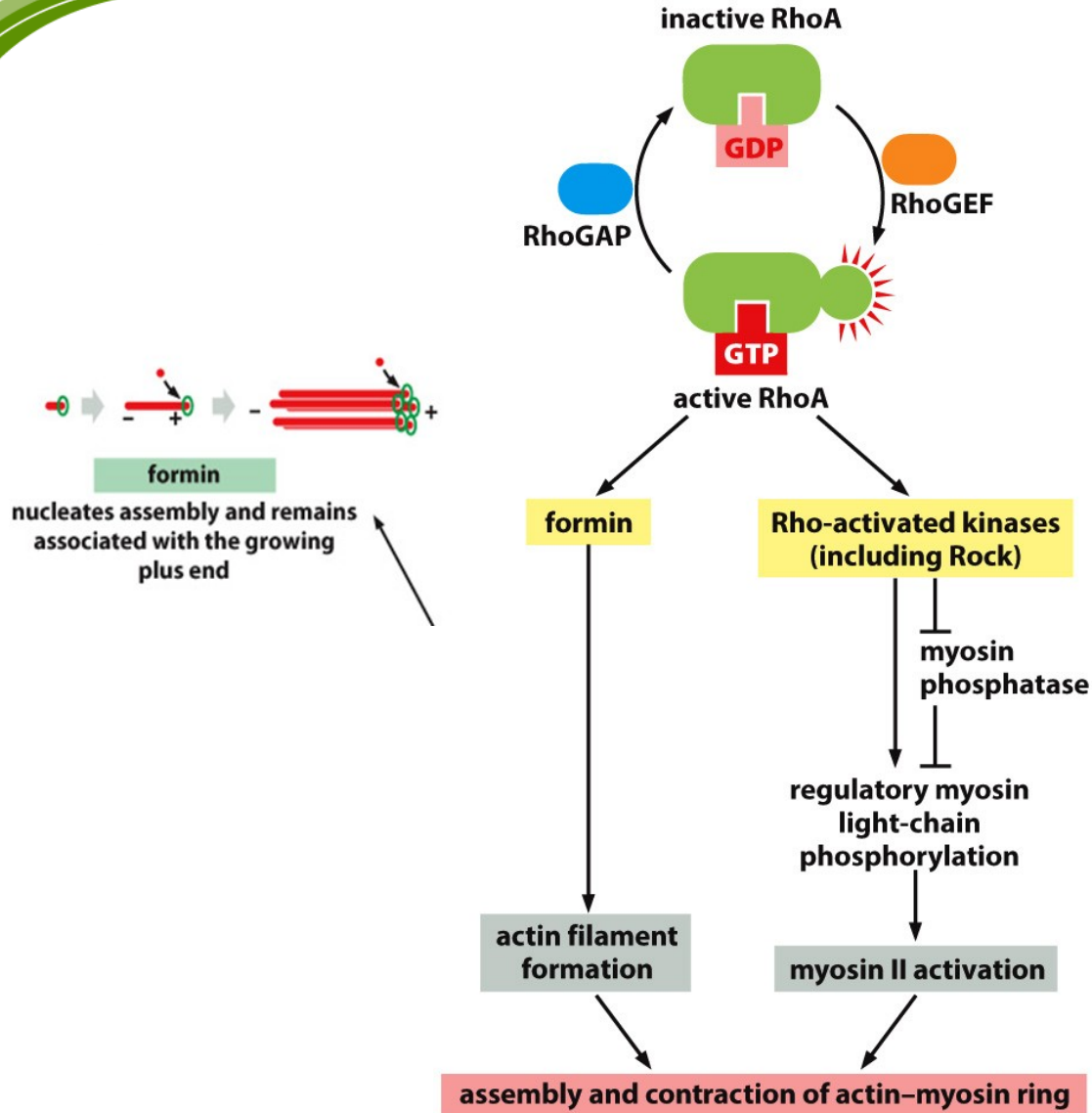

Figure 17-44 Molecular Biology of the Cell 6e (© Garland Science 2015)