

Elektroforetické separační metody



Elektroforéza patří v molekulární biologii k nejpoužívanějším separačním technikám při izolaci a analýze nukleových kyselin a proteinů

- **Princip**

- Pohyb nabitých molekul nukleových kyselin v elektrickém poli
- Hlavním nositelem náboje nukleových kyselin jsou záporně nabitě fosfátové skupiny

- **Cíl**

- Dělení molekul na základě rozdílných elektroforetických pohyblivostí

Používané nosiče



- Elektroforetické gely používané pro separaci nukleových kyselin jsou nejčastěji tvořeny
 - agarózou
 - polyakrylamidem
- Vytvářejí složitou síťovou strukturu polymerních molekul s póry
- Velikost pórů lze ovlivnit složením roztoku a koncentrací polymeru
- Optimální velikost separovaných molekul
 - agarózové gely 100 bp až 50 000 bp
 - polyakrylamidové 10 až 1000 bp

Uspořádání gelové elektroforézy

- Horizontální

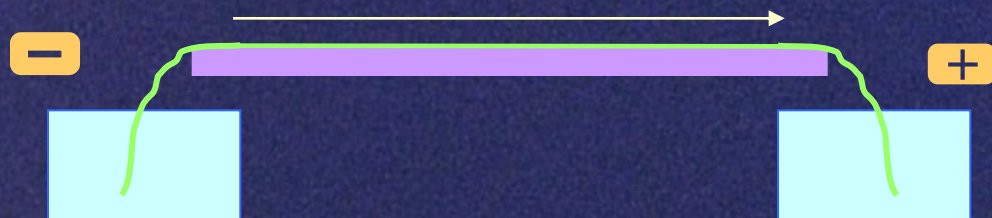

- Vertikální



Agarózové gely

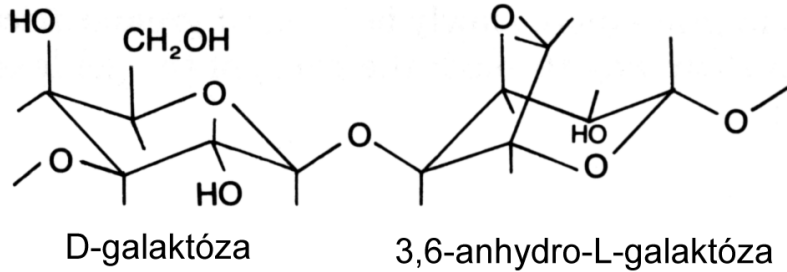

Separáční schopnosti gelu v závislosti na koncentraci agarózy

Koncentrace agarózy	Rozsah dělení ds DNA
0,3 %	5 – 60 kb
0,6 %	1 – 20 kb
0,7 %	0,8 – 10 kb
0,9 %	0,5 – 7 kb
1,2 %	0,4 – 4 kb
1,5 %	0,2 – 3 kb
2,0 %	0,1 – 2 kb

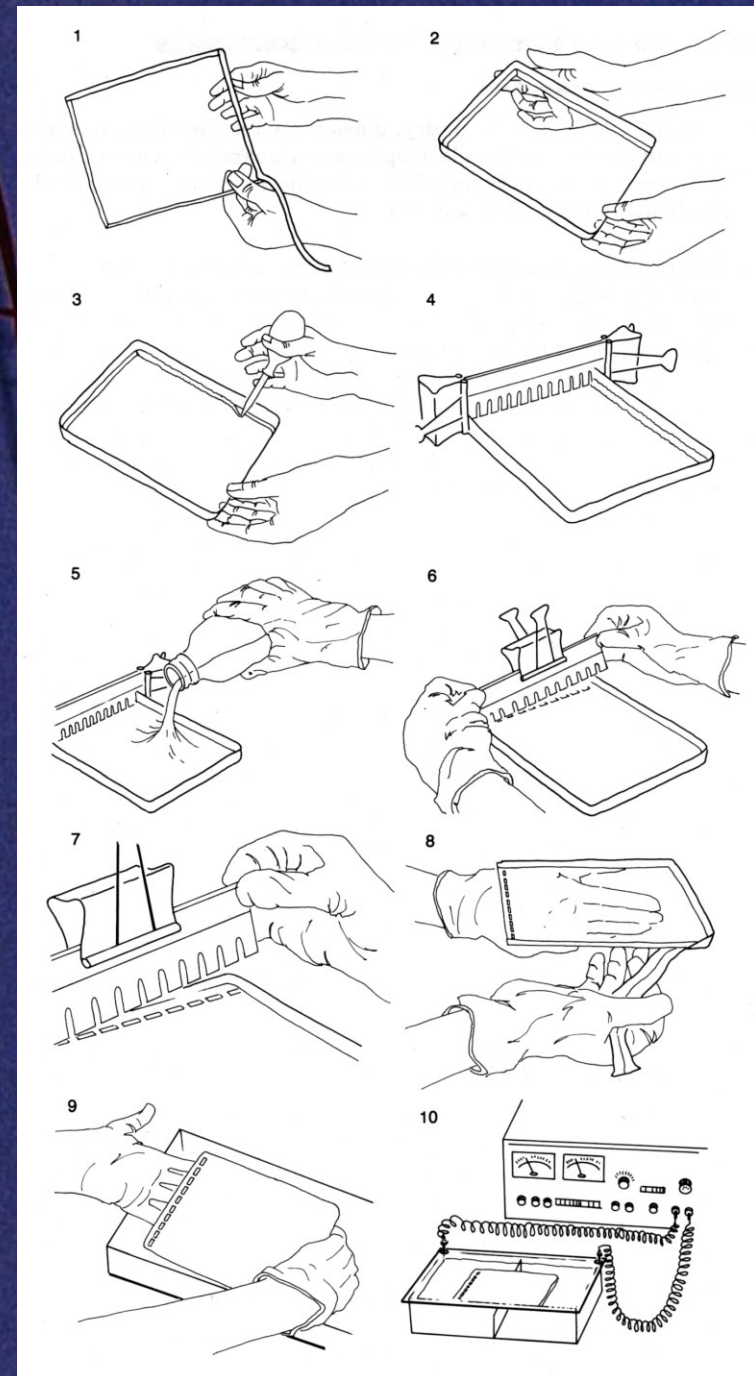
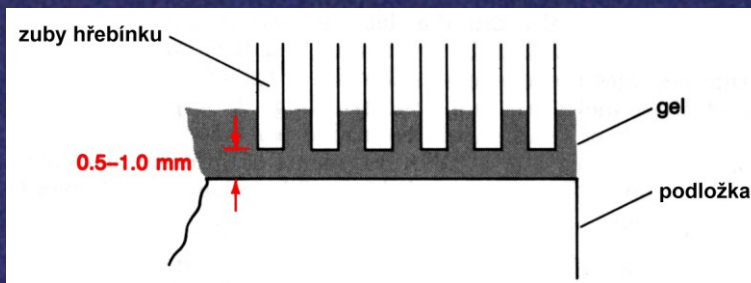

Příprava agaróзовého gelu

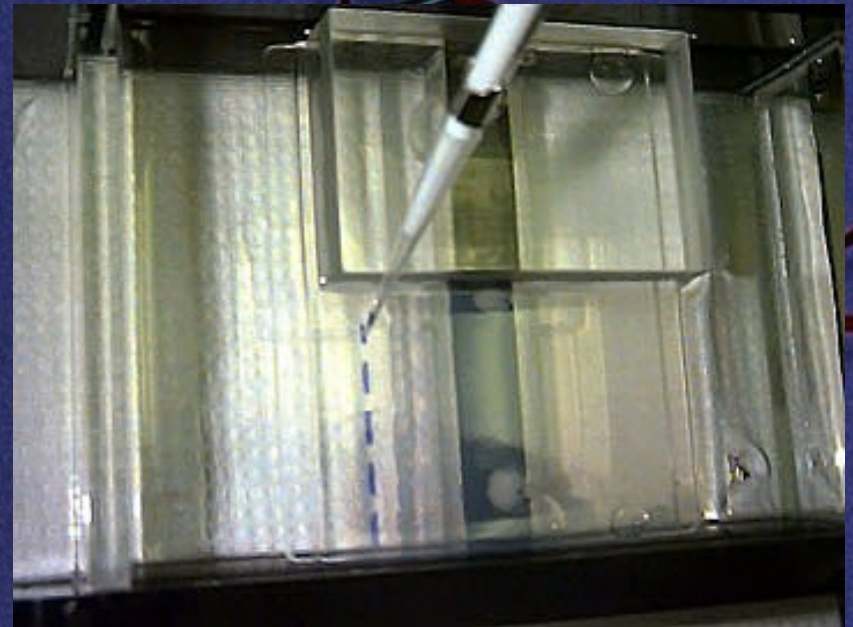
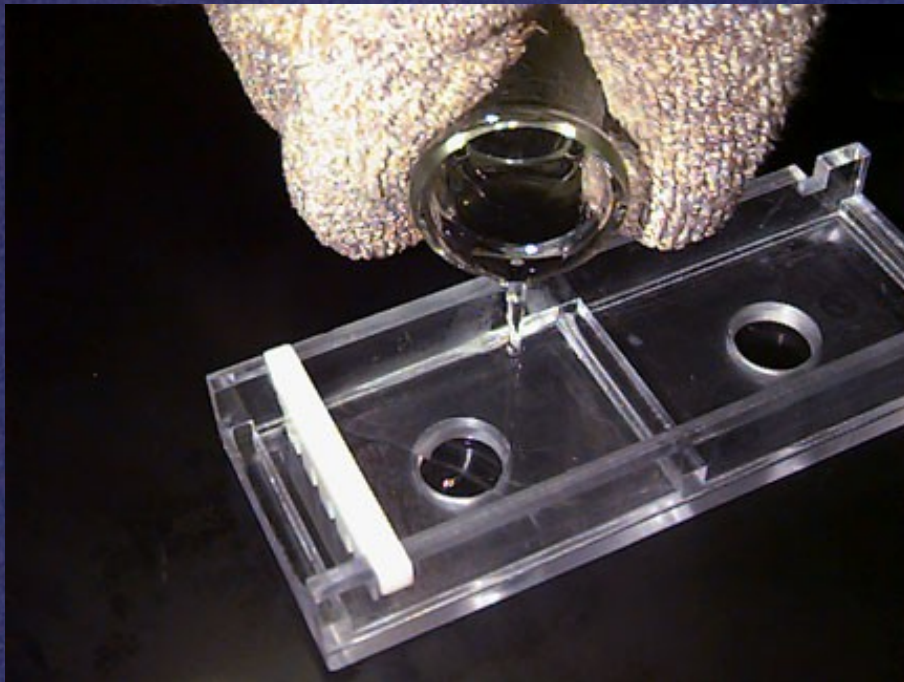
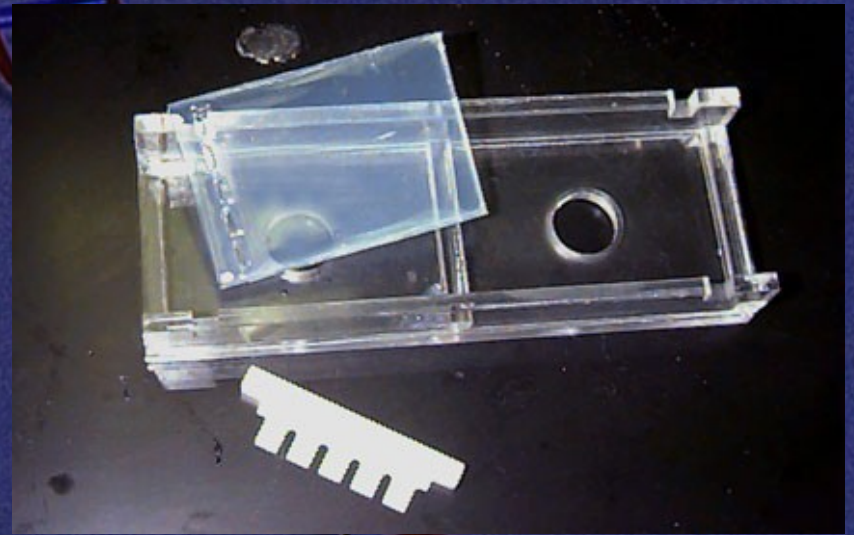
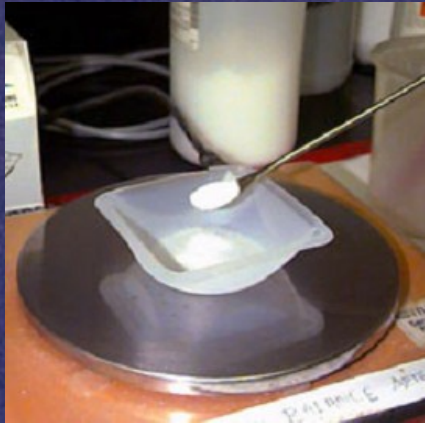

Aparatura pro horizontální elektroforézu



Příprava polyakrylamidových gelů

- Složení: kopolymer akrylamidu a N,N,- metylenbisakrylamidu
- Monomer je neurotoxin  a mutagen
- Katalyzátor – tetramethylethyldiamin (TEMED)
- Iniciátor – persíran amonný $(\text{NH}_4)_2\text{S}_2\text{O}_8$
- Radikálová polymerace
- V důsledku přítomnosti bifunkčního agens N,N,- metylenbisakrylamidu řetězce kroslinkují a vytvářejí gel

Separální schopnosti elektroforetických gelů v závislosti na koncentraci akrylamidu

Koncentrace polyakrylamidu v gelu	Rozsah dělení dsDNA
3,5 %	1000 – 2000 bp
5,0 %	80 – 500 bp
8,0 %	60 – 400 bp
12,0 %	40 – 200 bp
15 %	25 – 150 bp
20 %	6 – 100 bp

Polyakrylamid

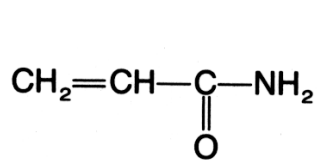

akrylamid

+

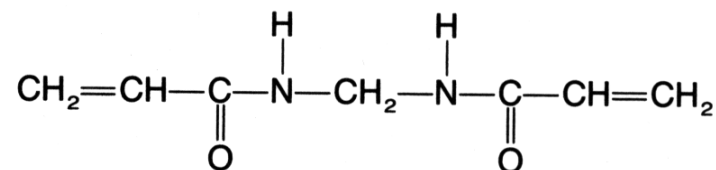

N,N'-metylenbisakrylamid

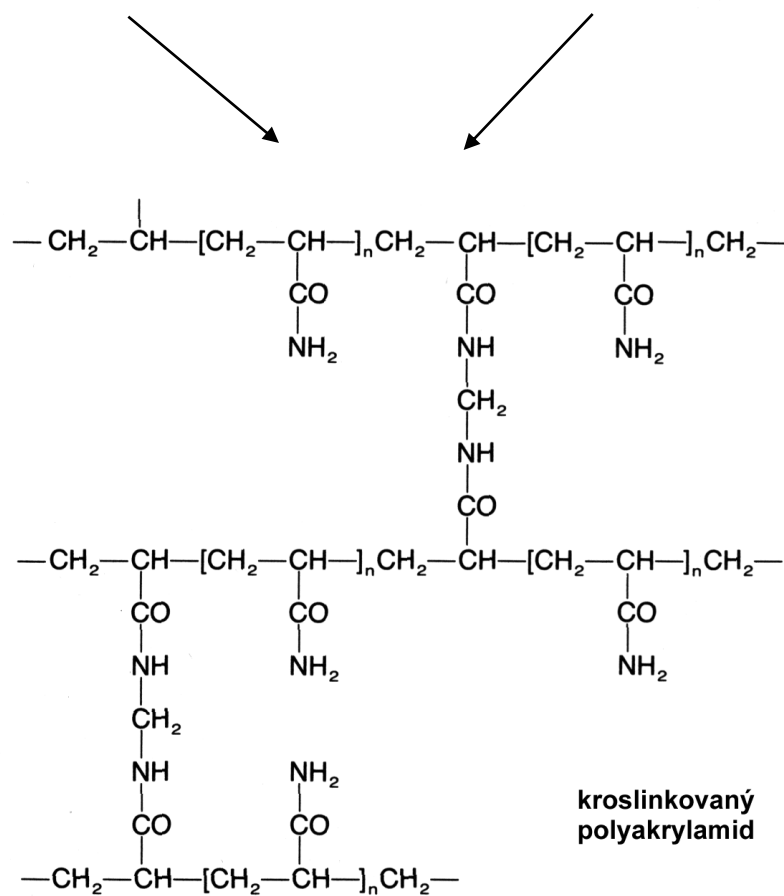

kroslinkovaný polyakrylamid

Aparatura pro vertikální elektroforézu

Polyakrylamidové gely se připravují obtížněji než agarózové.
Obvykle se lijí mezi dvě skla oddělená mezníky.

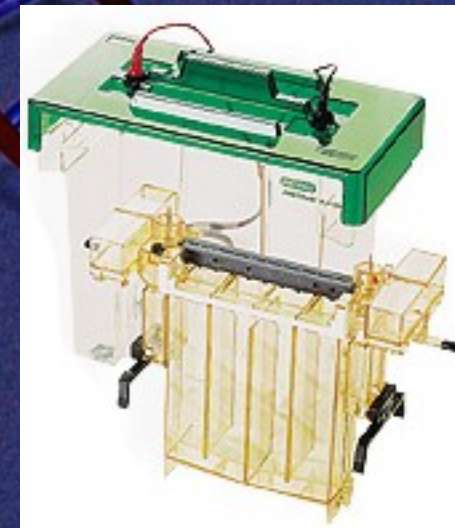
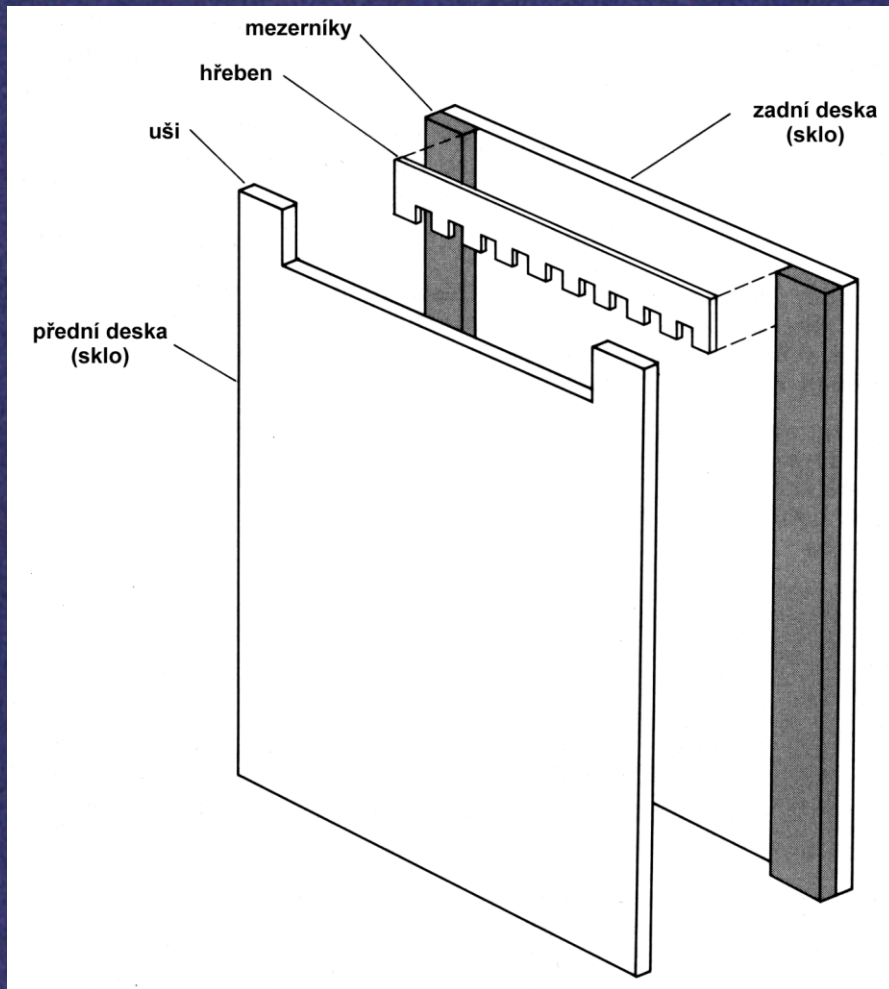

Pufry pro nanášení vzorků



- Nanášecí pufry slouží při elektroforéze NA
 - Zvýšení hustoty vzorku - to umožní, že DNA klesne na dno jamky
 - Obarvení vzorku pro snadnější nanášení
 - Přidání pohyblivého barviva do vzorku pro možnost sledování průběhu elektroforézy
- Rozdělení nanášecích pufků
 - Založené na sacharóze
 - Založené na glycerolu
 - Kombinované

Provedení elektroforézy

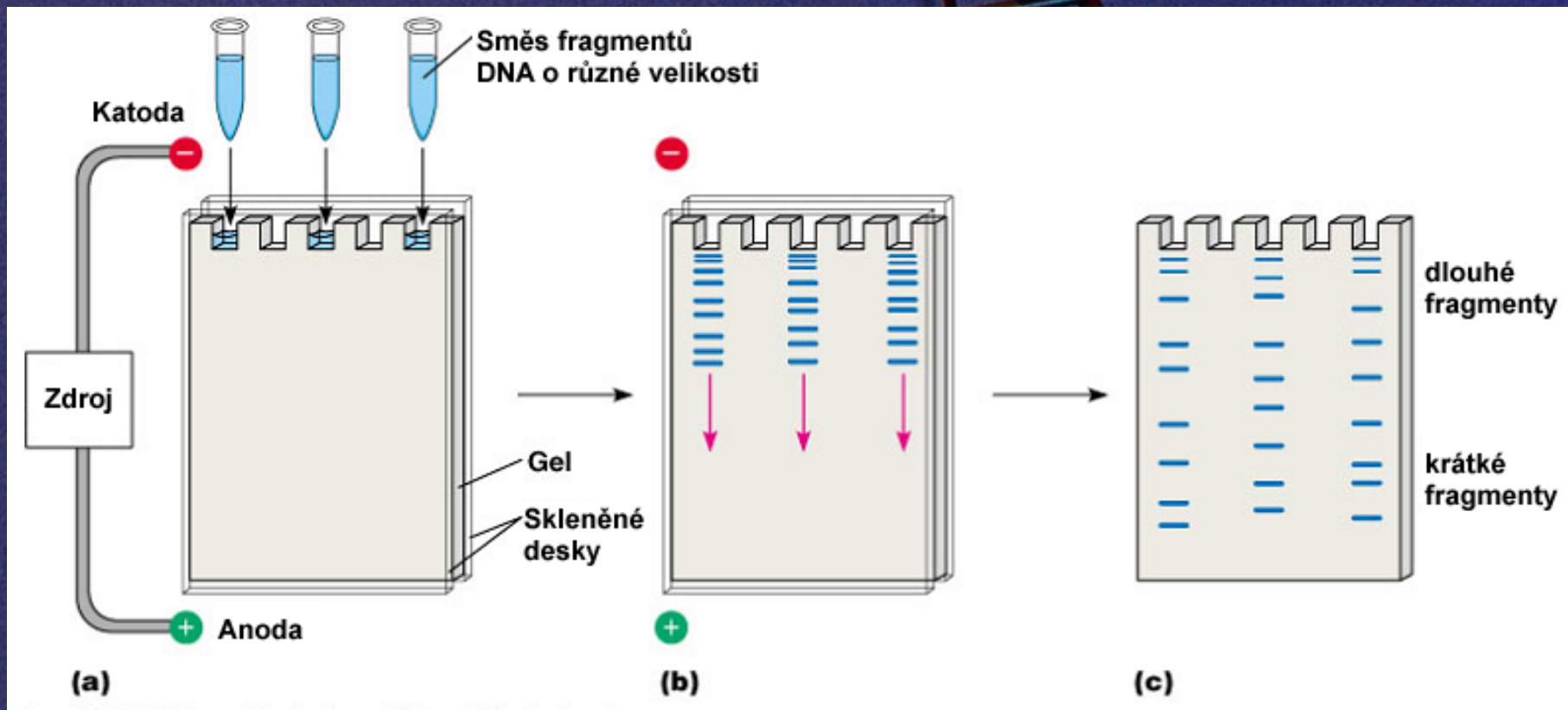

Elektroforetická pohyblivost DNA

- Rychlost pohybu molekul DNA v gelu označovaná jako **elektroforetická pohyblivost je nepřímo úměrná logaritmu jejich velikosti.**
- Velikost fragmentu DNA o neznámé velikosti lze proto stanovit srovnáním jeho elektroforetické pohyblivosti s elektroforetickou pohyblivostí fragmentů o známé velikosti, označovaných jako **standardy velikosti** nebo **hmotnostní standardy.**
- Těmi bývají většinou restriční fragmenty plazmidových molekul nebo genomu bakteriofágů, jejichž přesná velikost byla stanovena sekvencováním, např. fága lambda.

Vztah mezi velikostí DNA a její elektroforetickou pohyblivostí v agarózovém gelu

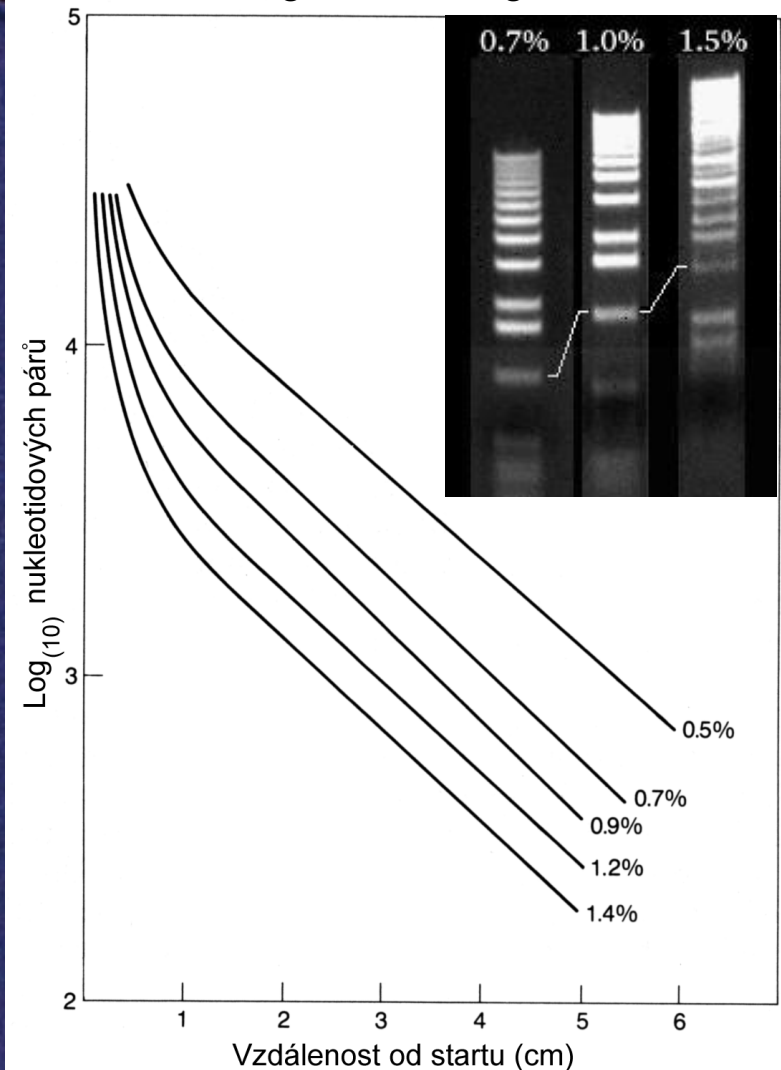

Metody detekce



- Po proběhnutí elektroforézy je třeba identifikovat polohy rozdělených molekul, které nejsou pouhým okem viditelné.
- Molekuly DNA lze snadno zviditelnit
 - Přímým barvením vhodným barvivem
 - Nejjednodušší a nejlevnější
 - Barvivo se váže na DNA
 - Zbarvení je proporcionální koncentraci DNA a tím i velikosti fragmentů
 - Příklad: Spolehlivě detekovatelné množství DNA v proužku na gelu je 1-2 ng. Aby byl detekován fragment o velikosti 200 bp pocházející ze sekvence dlouhé 20 kb, musí být do jamky na gel naneseo 200 ng DNA.
 - Koncovým značením ^{32}P označených dNTP připojených na konce fragmentů DNA
 - Lze aplikovat jen na vysoce přečištěné sekvence
 - Každý fragment má stejný počet konců, intenzita značky není závislá na délce fragmentu
 - Polohy proužků na gelu se znázorní autoradiograficky
 - Je citlivější než barvicí metody, ovšem dražší
 - Hybridizací se značenou sondou

Fenantridinová barviva – Etidium bromid

- Interkalační barviva vázající se bez sekvenční specifity na nukleové kyseliny s četností 1 molekula na 4–5 bp DNA
- Mutageny a karcinogeny
- EtBr a PI se váže jak na DNA, tak na RNA
- Po vytvoření komplexu EtBr-DNA je pozorována ~20 - 30 vyšší fluorescence
- Citlivost 1-5 ng DNA, 5 ng RNA (254 nm)
- Polyakrylamid zhasí fluorescenci EtBr, není možné detekovat méně jak 10 ng DNA

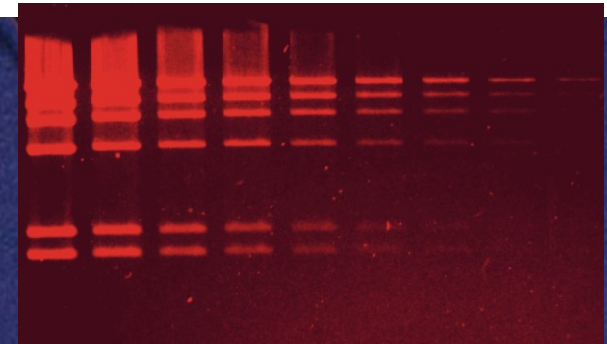
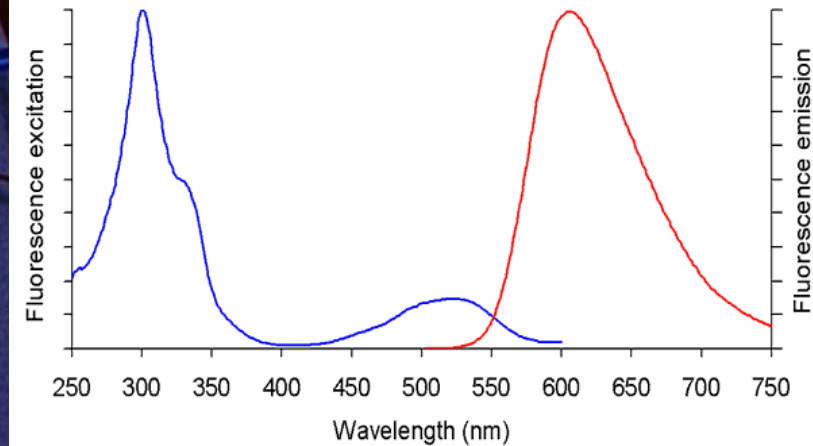

Etidium bromid (fenantridinium, 3,8-diamino-5-etyl-6-fenyl-bromid)

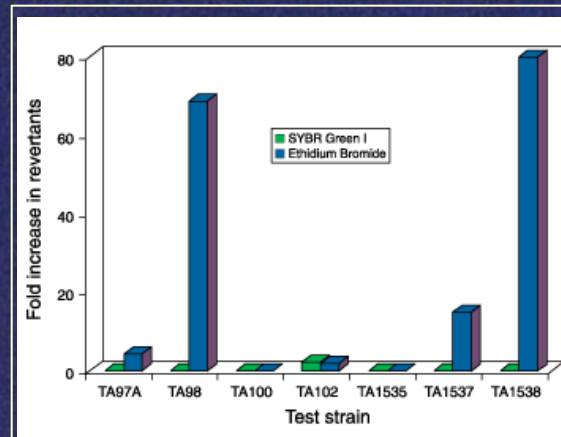
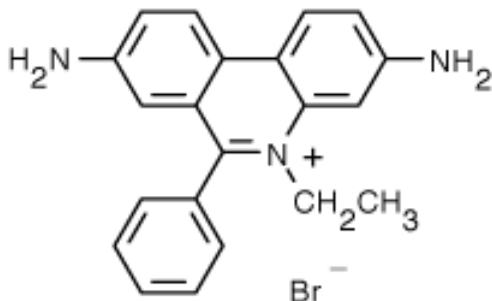

Srovnání výsledků
Amesova testu
u EtBr a SYBR

**Agarózový gel
obarvený etidiumbromidem
pozorovaný pod UV-světlem**

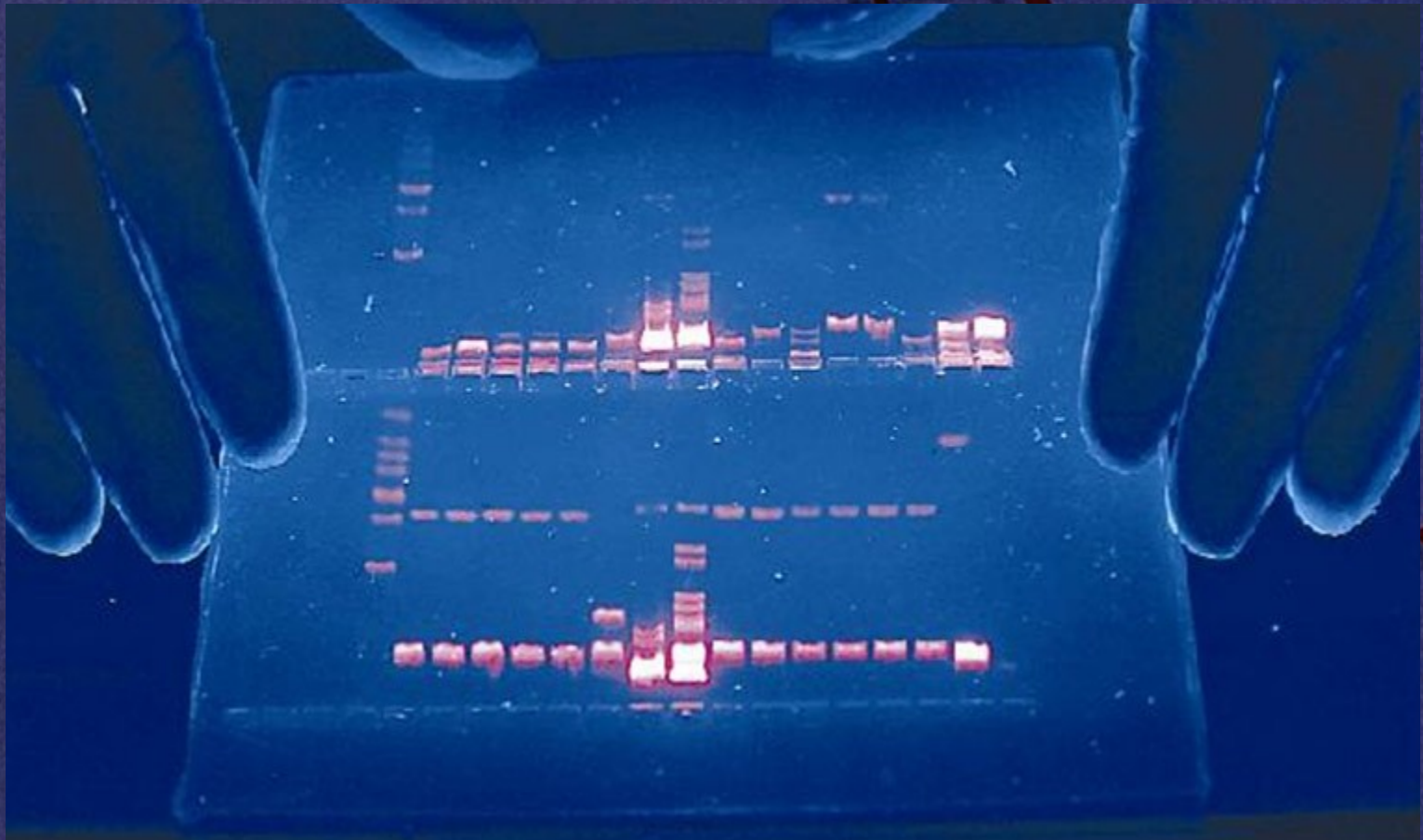

Komerční kyaninová barviva - SYBR® Green a SYBR® Gold

SYBR Green I

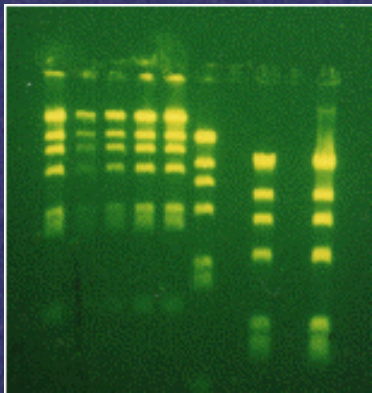

SYBR Gold

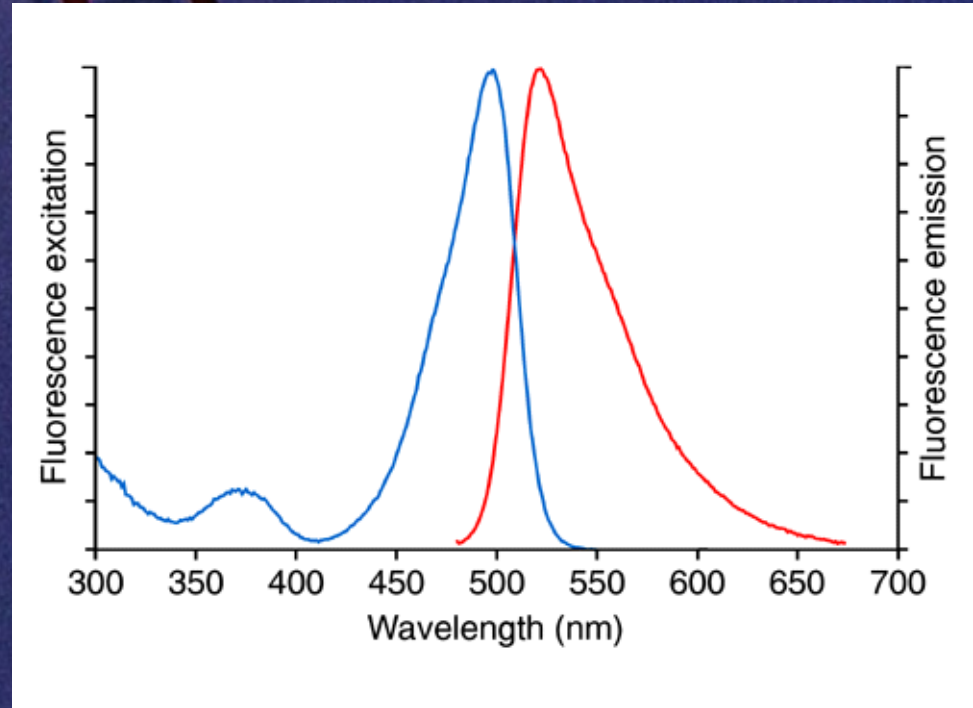
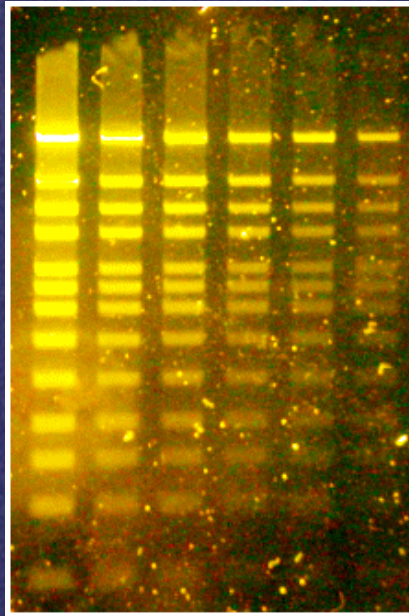

SYBR

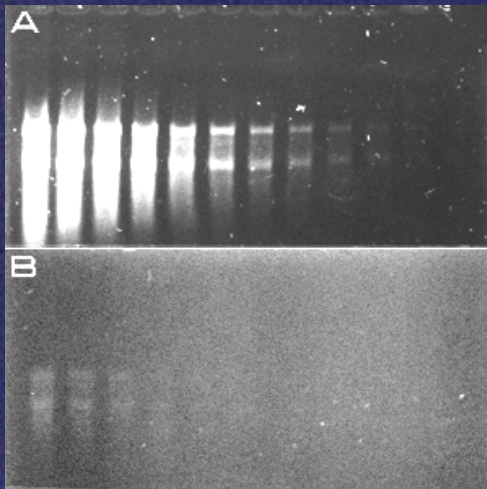

EtBr

- vysoká afinita k NA
- 1000x vyšší fluorescence po vazbě na NA
- 25 – 100x citlivější než EtBr
- Vhodná pro ds DNA, ssDNA a RNA
- 60 pg dsDNA nebo 1 ng RNA (při 300 nm)
- mnohem méně mutagenní než EtBr

Barvení stříbrem

- Barvení NA stříbrem má mírně vyšší citlivost než barvením EtBr
- Citlivost 100 pg DNA v PA
- dsDNA, ssDNA i RNA
- Lepší citlivost vykazuje u polyakrylamidových gelů než u agarózových
- Barvení zahrnuje 3 kroky:
 - Fixace (metanol, ledová kyselina octová a glycerol)
 - Barvení (uhličitan sodný, dusičnan amonný, **dusičnan stříbrný** a kyselina wolframovokřemičitá)
 - Zastavení (ledová kyselina octová)

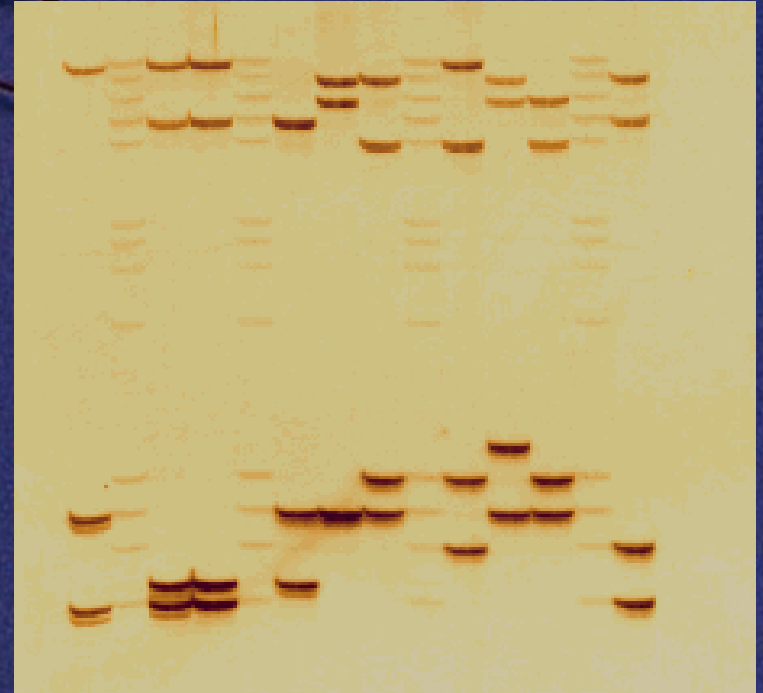

Dokumentace

- Používané vlnové délky UV-světla
 - 254 nm
 - 302 nm
 - 365 nm

