

# Konfokální mikroskopie a nové trendy ve fluorescenční mikroskopii

RNDr. Jan Škoda, Ph.D. (přednáší Mgr. Blanka Jančková, Ph.D.)  
Ústav experimentální biologie PŘF MU

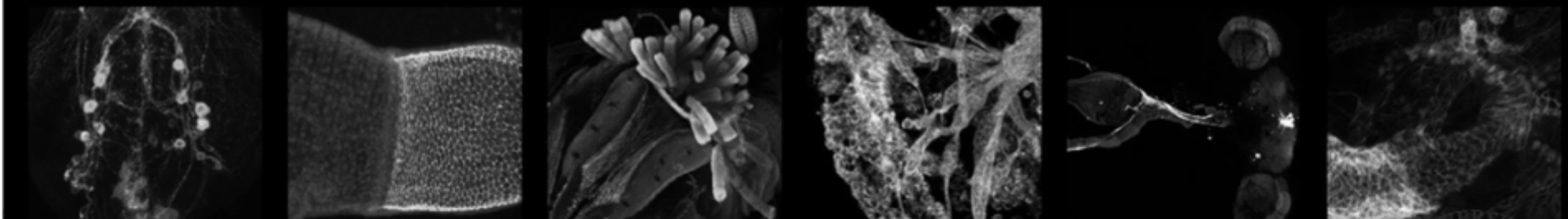

INVESTICE DO ROZVOJE VZDĚLÁVÁNÍ

Tato prezentace je spolufinancována  
Evropským sociálním fondem  
a státním rozpočtem České republiky

## Program přednášky

- Historie a princip konfokální mikroskopie
- Typy konfokálních mikroskopů
- Multifotonová mikroskopie
- Možnosti zobrazení
- Rozlišení a dekonvoluce
- Superrozlišovací mikroskopie
- Speciální metody ve fluorescenční mikroskopii

## Historie konfokální mikroskopie



**Marvin Lee Minsky**

(9. srpna 1927 – 24. ledna 2016)

- kognitivní vědec; studium umělé inteligence
- studium nervových sítí v mozku
- snaha zaznamenávat děje v živých tkáních

**ALE JAK?**

Standardní (widefield) fluorescenční mikroskop

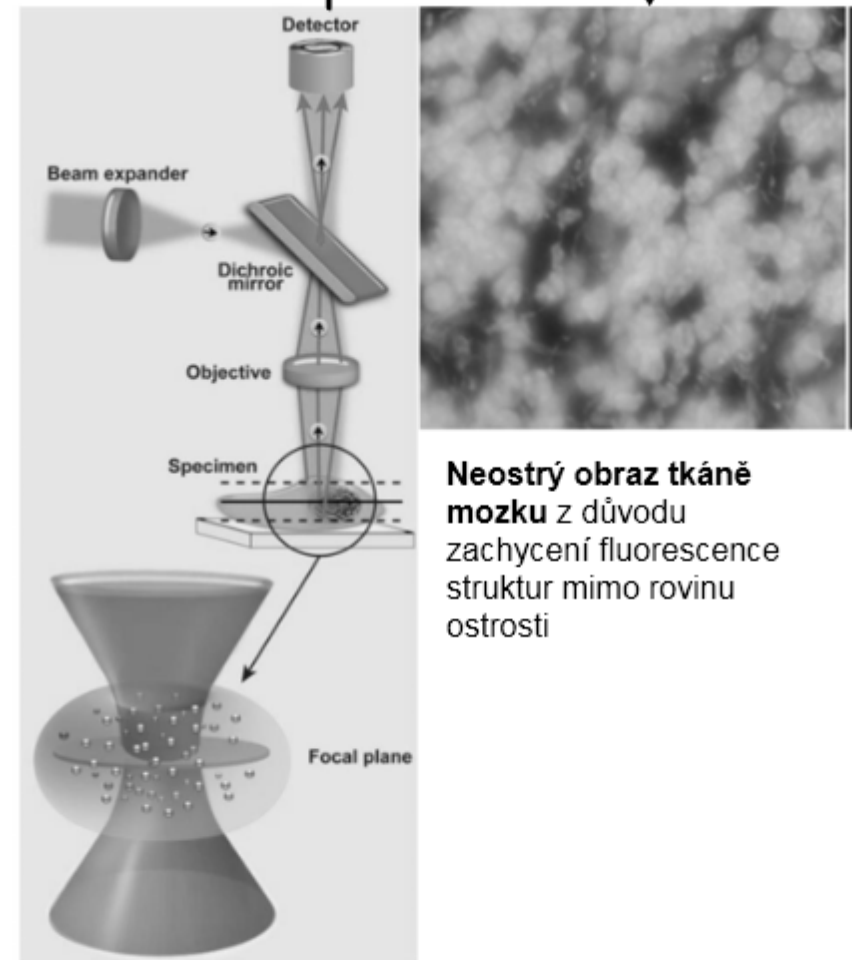

**Neostrý obraz tkáně mozku** z důvodu zachycení fluorescence struktur mimo rovinu ostrosti

## Historie konfokální mikroskopie

- Marvin Minsky sestrojil **první konfokální mikroskop** (1957 podal patent)
- navrhl konstrukci pro procházející i odražené světlo

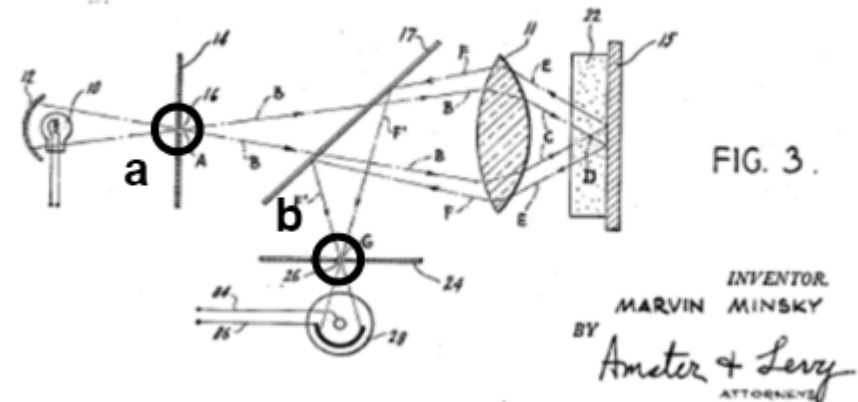
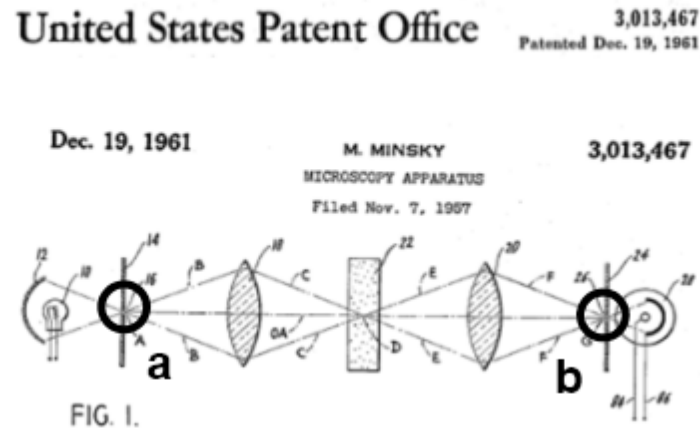

<http://www.google.com/patents/US3013467>

## Princip konfokálního mikroskopu

- Konstrukce konfokálního mikroskopu umožňuje odfiltrout fluorescenční signál z oblastí preparátu mimo rovinu ostrosti a detekovat fluorescenční signál pouze z úzké roviny ostrosti preparátu = umožňuje zobrazit optické řezy
- základem jsou **2 konfokální bodové clonky v dráze světla** (pinhole apertures)
  - a) před zdrojem světla → úzký paprsek světla do konkrétního bodu
  - b) před detektorem → propustí pouze světlo zaostřené na úzkou rovinu
- konfokální = konjugovaný + fokální (tj. sdružený s ohniskem); do stejného bodu je zaostřen paprsek osvětlující i paprsek zprostředkující pozorování = obě bodové clonky jsou v tzv. konjugovaných rovinách ostrosti (současně zaostřené)

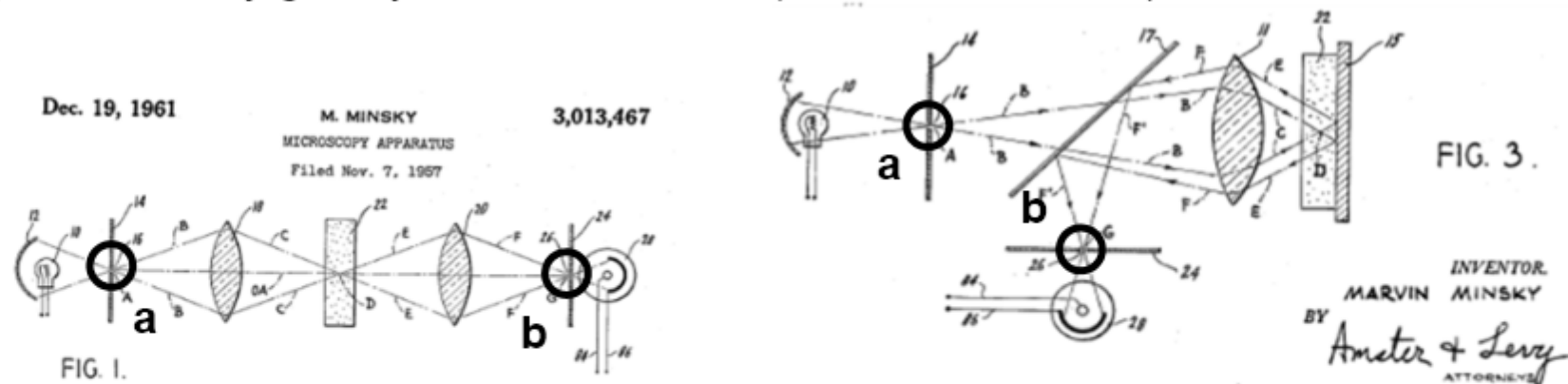

## Princip konfokálního mikroskopu

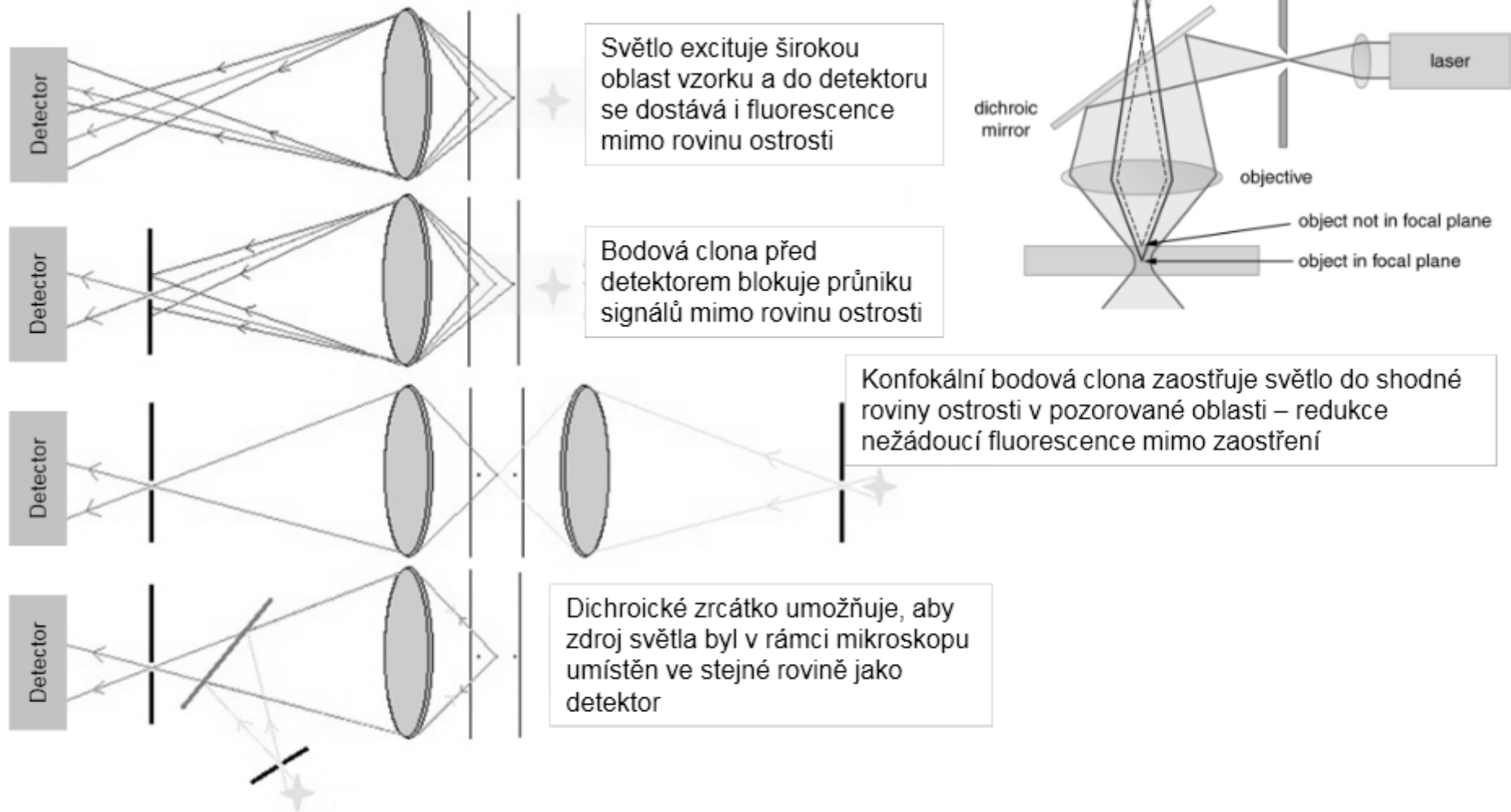

## Princip konfokálního mikroskopu - tloušťka optického řezu

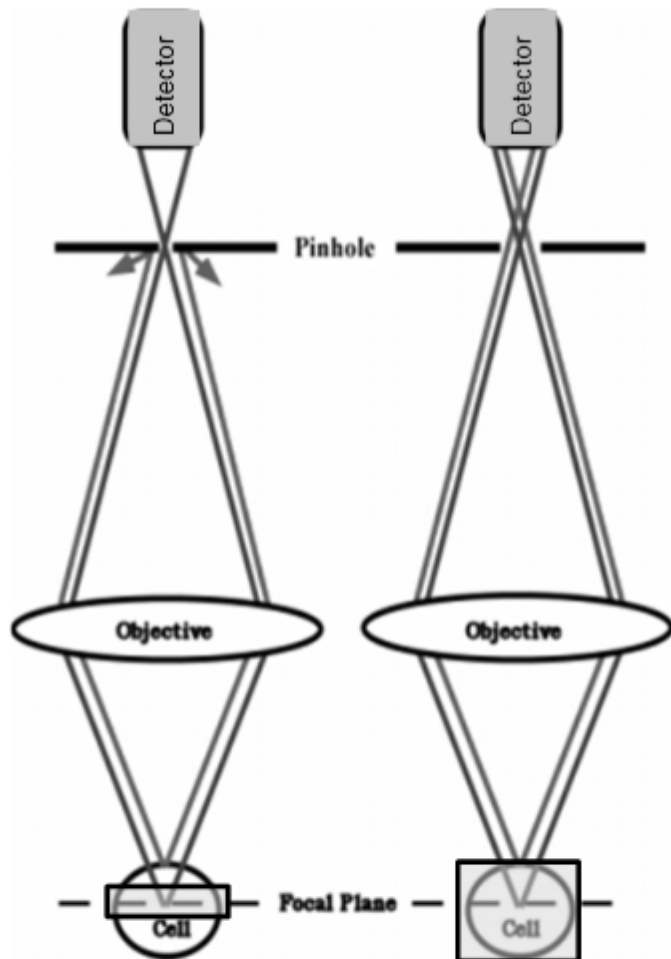

Rozlišení v ose Z = tloušťka optického řezu závisí na:

- vlnové délce excitace/emise ( $R_{x-y} = \lambda/2NA$ )
- numerické apertuře objektivu
- indexu lomu komponent v optické dráze
- průměru bodové clonky (pinhole) → ve většině konfokálních mikroskopů nastavitelná velikost clony
- $R_z \sim$  asi 2x větší než  $R_{x-y}$

Malý průměr bodové clonky – propouští signály z tenkého řezu → (+) z jiných rovin jsou signály odfiltrovány; (-) prochází minimum světla

Velký průměr bodové clonky – (+) vyšší intenzita signálu; (-) propouští signály v rovině ostrosti i mimo ni

## Princip konfokálního mikroskopu - tvorba výsledného obrazu

- bodová clonka umístěná před zdroj světla určuje velikost bodu, který bude v jednom momentu osvětlen
- uspořádání mikroskopu tak umožňuje v jednom kroku získat informaci pouze o jednom bodu (velmi omezené oblasti)
- pro sestavení obrazu celé roviny je nutné postupně nasnímat signál z dostatečného množství bodů dané roviny.

### 3 možnosti snímání vzorku

a) pohybuje se vzorek (Minsky)

b) pohybuje se objektiv (David Egger a Paul Davidovits; doi:10.1038/223831a0)

c) **pohybuje se paprsek světla** – (skenování, rastrování)

- multiple-beam scanning – konfokální mikroskop na bázi Nipkowova disku
- single-beam scanning – laserový skenovací konfokální mikroskop



## Konfokální mikroskop dle Marvina Minsky

Memoár Marvina Minsky: <http://web.media.mit.edu/~minsky/papers/ConfocalMemoir.html>

- omezení neostrého signálu
  - zvýšení signálu proti pozadí
  - zvýšení rozlišení
  - mikroskopie silných a členitých preparátů s dostatečným rozlišením
- × ve své době tento pokrok zůstal bez odezvy, neboť Minsky nenašel vhodný (dostatečně výkonný) zdroj světla pro konstrukci funkčního

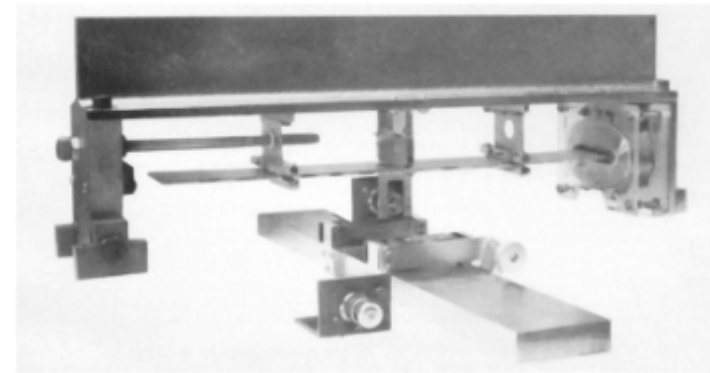
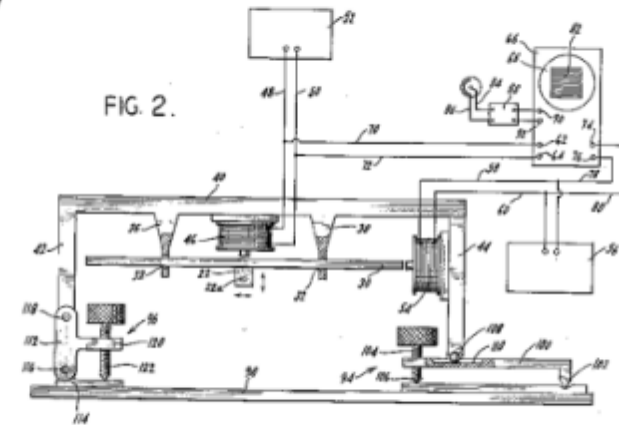

- × celkový obraz (složení jednotlivých bodů) vytvářen pomocí pohybu stolku s preparátem
- × počítače nebyly dostatečně výkonné a dostupné – obraz byl promítán skrze armádní radar (bez záznamu; snímek zobrazen 10s, pak nový sken)

## Konfokální mikroskop na bázi rotujícího Nipkowa disku

**prof. Mojmir Petráň** (28. března 1923) [shlédnout dokument ČT](#)

- profesor biofyziky; působil na Lékařské fakultě UK v Plzni
- modifikace Nipkowa disku pro optickou mikroskopii a zároveň zajišťující konfokální efekt → Tandem Scanning Confocal Microscope
- v roce 1967 patentoval v USA se spolupracovníkem Milanem Hadravským
- 1968 – výroba v rámci JZD Komorno u Plzně v jednotkách kusů

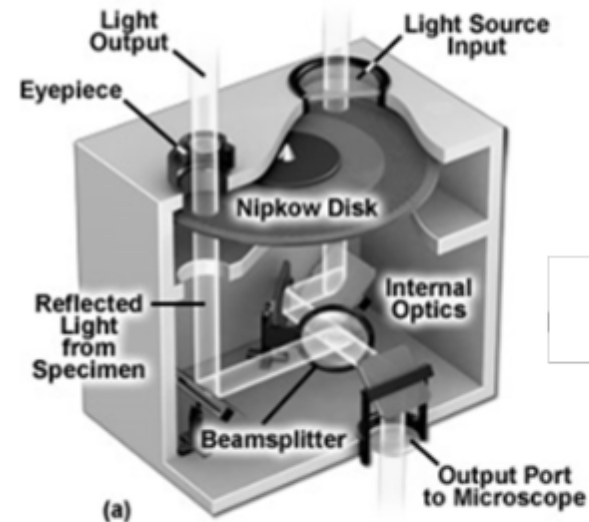
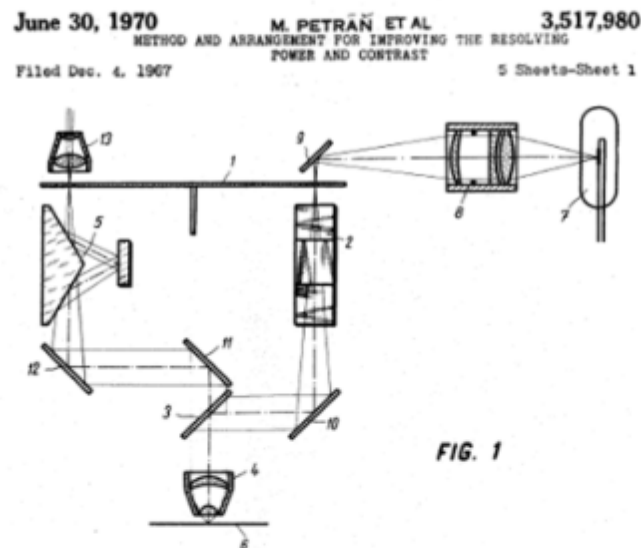

## Nipkowův disk

- **Paul Nipkow** (1860–1940) - německý inženýr polského původu
- mechanické zařízení, které umožnilo přenos obrazu na dálku, (rychle rotující perforovaná destička, na které je mnoho vzájemně oddělených clonek (pinhole) a přes kterou je světlo zaměřováno na studovaný objekt)
- obsah obrazu převádí řádkováním na jeden světelný a elektrický průběh
- snímání a rozklad obrazu pomocí rotujícího disku po obvodu opatřeného otvory umístěnými ve spirále, vyžaduje 1 snímací fotočlánek, 1884 patentoval
- 1925 byl Nipkowův disk použit pro první (mechanickou) třicetirádkovou televizi (5 snímků/s)

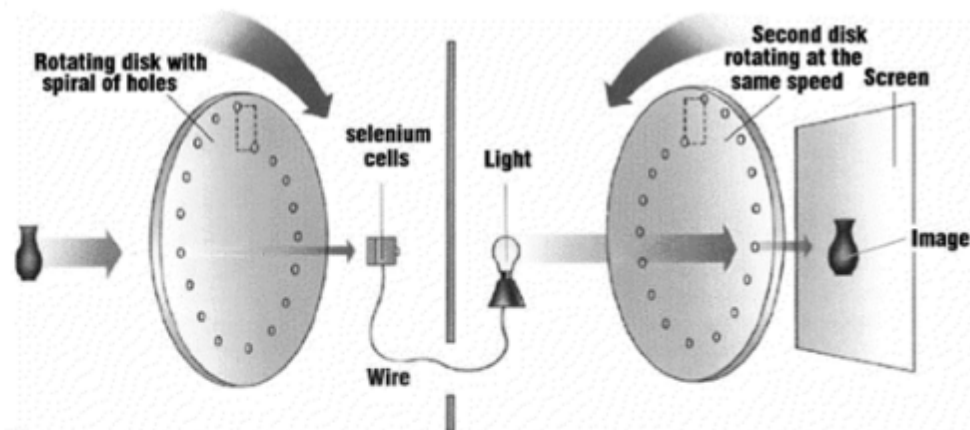

## Konfokální mikroskop na bázi rotujícího Nipkowa disku

Spinning Disk Confocal Microscopy (SDCM)

- redukce velikost disku i otvorů; zvýšení počtu otvorů z desítek na tisíce
- na zorné pole prochází světlo asi z 1000 otvorů
- při rotaci jsou pokryty prostory původně neosvícené → vykrytí celého zorného pole
- rychlost až 1000 (2000) snímků/s

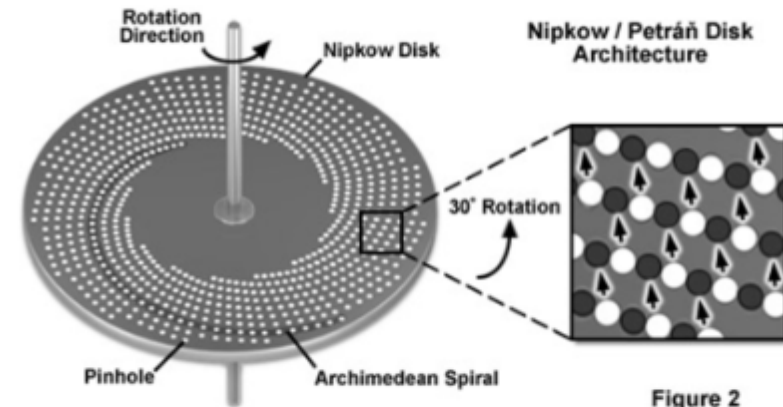
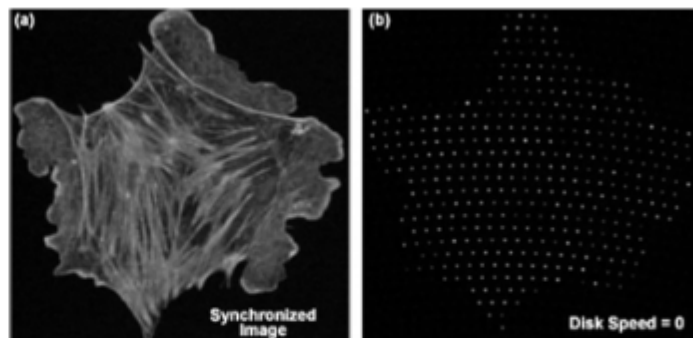
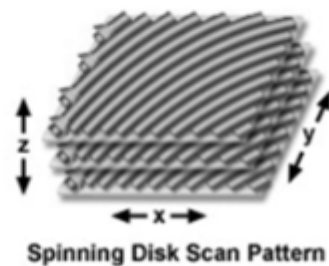

Figure 2

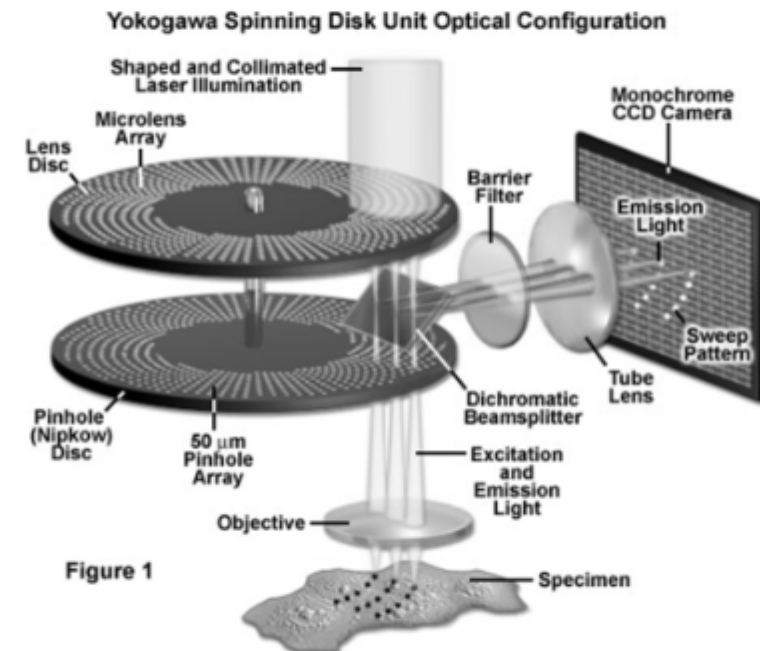
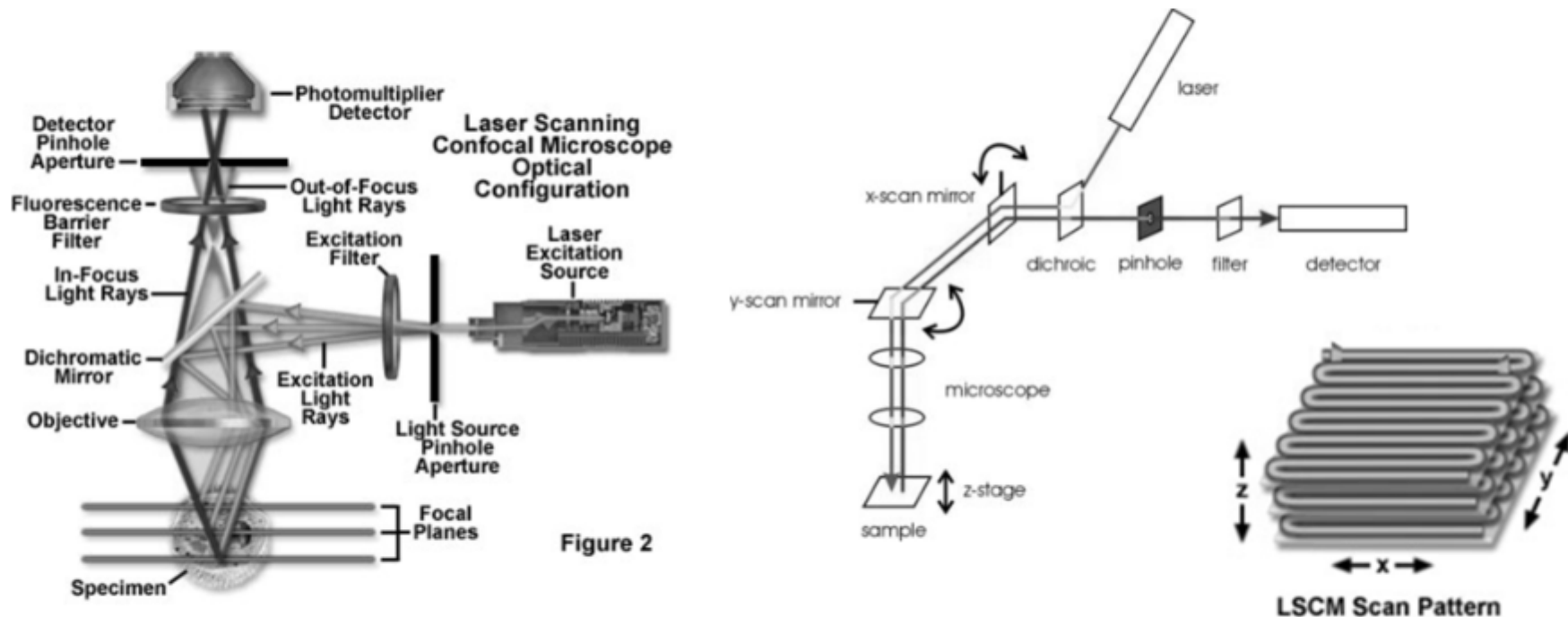

Figure 1

## Laserový skenovací (rastrovací) konfokální mikroskop

Laser Scanning Confocal Microscope (LSCM)

- rozvoj od konce 70. let 20. století
- rastrování probíhá rozmítáním (posunem) paprsku pomocí natáčecích zrcadel – umístěny mezi dichroické zrcadlo a objektiv
- snímání všech bodů roviny (princip jako pohyb po stínítku televize)
- rychlost maximálně 30 snímků/s



## Detekce signálu u LSCM

Laserový skenovací konfokální mikroskop snímá vždy intenzitu signálu jen z jednoho bodu v daném čase, nikoli z plochy.

**Fotonásobič** (photo-multiplier tube, PMT)

- citlivý detektor světla (UV, VIS, near IR)
- zesiluje signál přinášený světelným paprskem (fluorescence z preparátu)

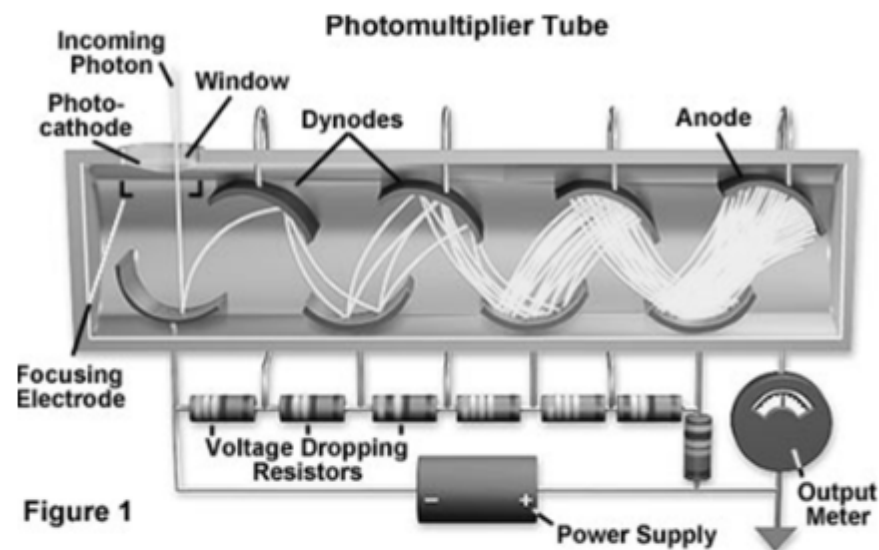
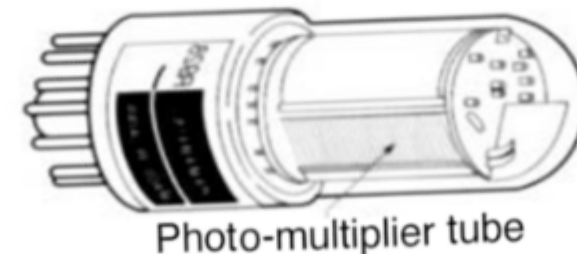

Princip fotonásobiče

- konverze fotonu na elektron (fotokatoda)
- znásobení elektronů (dynody)
- detekce signálu – proudu (anoda)
- signál z fotonásobiče je registrován počítačem spolu s informací o x-y souřadnicích analyzovaných bodů

## Moderní konfokální mikroskopie

- zdroj světla – laser
- detektor: CCD kamera (SDCM), fotonásobič (LSCM)
- obraz tvořen v PC
  - zaznamená intenzitu signálu a polohu bodu
  - v rastru naskenována jedna rovina preparátu, posun do jiné roviny
  - software umožňuje skládání obrazů (velké objekty v ose X-Y; tlusté objekty v ose Z)
  - 3D a 4D projekce



Konfokální mikroskop Nikon A1+



Konfokální mikroskop Olympus FluoView FV1200

## Srovnání LSCM a SDCM

Laser Scanning Confocal Microscopy	Spinning Disk Confocal Microscopy
Nutnost snímat obraz bod po bodu → delší doba rastrování = max. 30 snímků/s	V jednom okamžiku snímáno více bodů → obraz rastrován 100–1000krát rychleji
Fotonásobič schopný detekovat pouze 15–45 % fluorescence = zvýšení rychlosti skenování snižuje množství fotonů, které dopadnou na fotonásobič a tím zvyšuje šum ve výsledném obrazu → nutno využít vyšší excitační energii laseru	Obraz rastrován otvory v disku paralelně – ve stejném čase (v porovnání s LSCM) je naskenováno více bodů obrazu (i opakovaně) → lze využít nižší intenzity osvětlení = nižší vysvícení (photobleaching) preparátu, nižší fototoxicita
Postupné snímání bodů → lepší axiální rozlišení (v ose Z)	„Pinhole crosstalk“ – průchod odraženého světla skrze sousední otvory v disku → zvýšené pozadí pro tlusté vzorky a snížení axiálního rozlišení
Snadno lze využít metody FRAP, fotoaktivace a fotokonverze	Nutno zabudovat přídatný polohovatelný laser pro lokální vysvícení/aktivaci fluoroforů
→ Výhodné pro kolokalizační studie	→ Výhodné pro life imaging, zejména rychlých dynamických procesů



## Schéma principu skenování u konfokálních mikroskopů

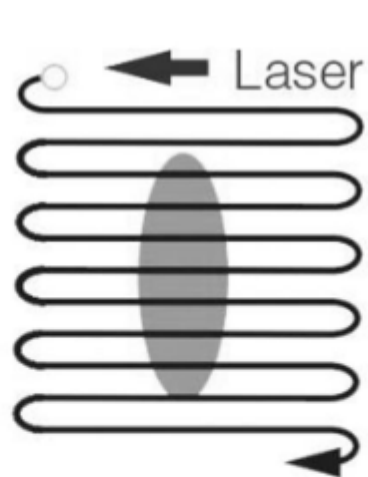

Laser scanning  
confocal

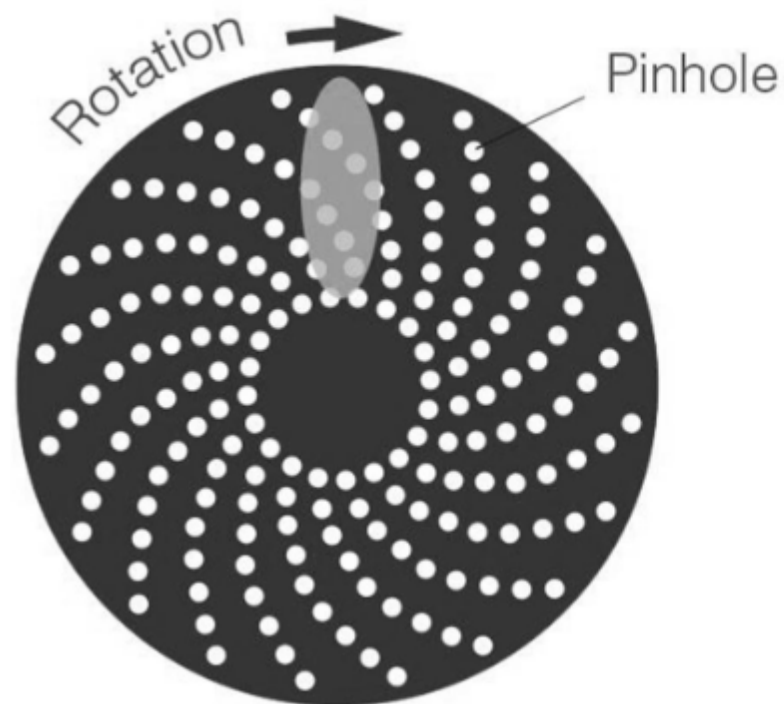

Nipkow disk  
confocal

[http://www.olympusamerica.com/seg\\_section/images/product/detail\\_full/1009\\_secondary\\_lg.jpg](http://www.olympusamerica.com/seg_section/images/product/detail_full/1009_secondary_lg.jpg)

## Srovnání standardního (widefield) a konfokálního mikroskopu

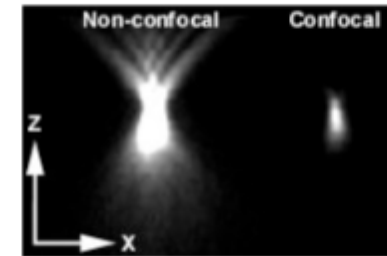

### Standarní fluorescenční mikroskop

- vznik fluorescence i v oblastech vzorku, který je mimo zaostření – interferuje s fluorescencí v místě zájmu
- platí pro preparáty tlustější jak  $2\mu\text{m}$
- celý vzorek ozářen – celé zorné pole lze sledovat nebo zaznamenat (kamera)
- rozlišení v ose Z:  $2\text{-}3\ \mu\text{m}$

### Konfokální fluorescenční mikroskop

- omezení signálu který je mimo rovinu ostrosti → zvýšení rozlišení
- jeden nebo více světelných paprsků „skenuje“ plochu zorného pole
- získání optického řezu = 1 obrázek z dané roviny zaostření
- lze tedy zaostřit do jakékoliv roviny buňky (objektu) bez fyzického řezání
- automatické získání obrazů z více rovin - tvorba 3D obrazu
- optické rozlišení v ose Z:  $0,5\mu\text{m}$

## Srovnání konfokálního a standardního (widefield) mikroskopu

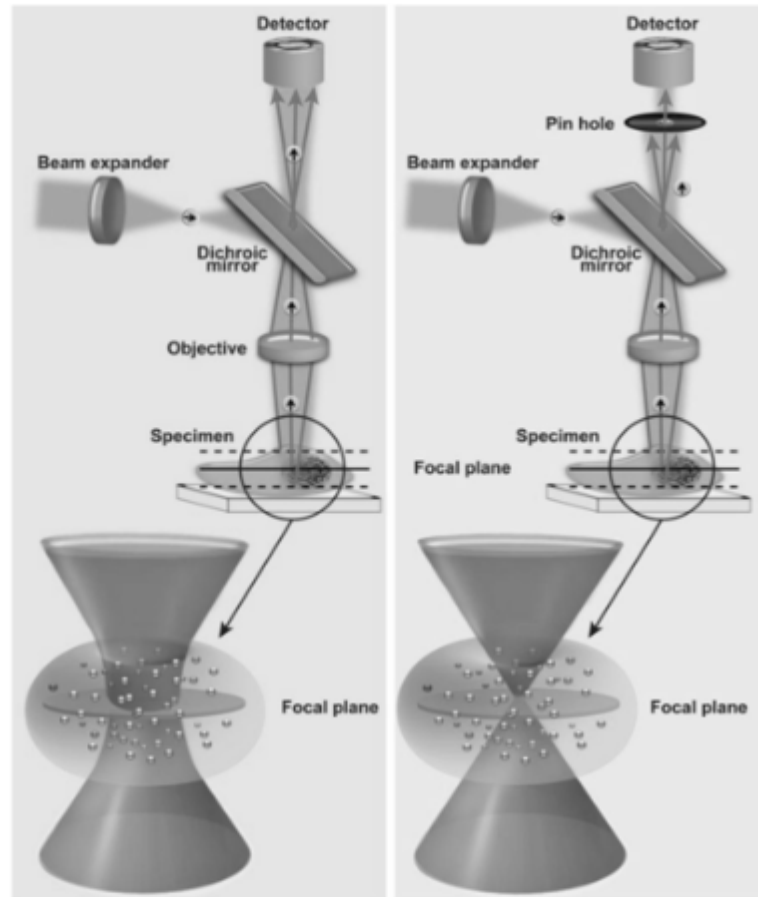

**Standardní  
fluorescenční  
mikroskop**

**Konfokální  
mikroskop**

Myší mozková tkáň

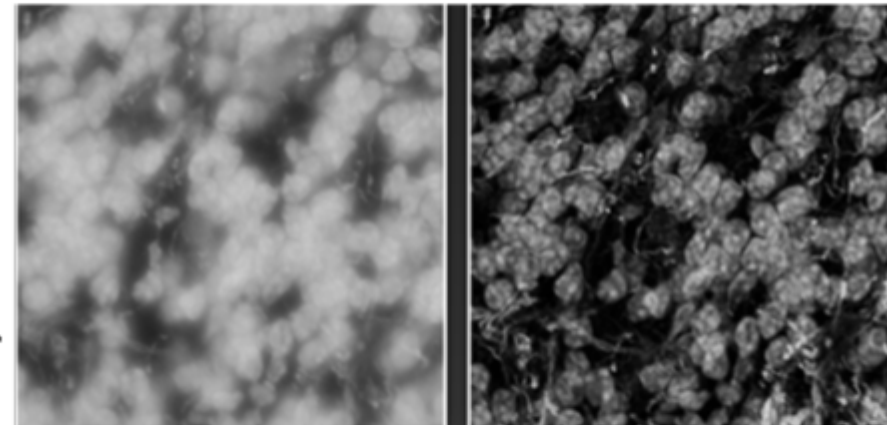

**Standardní  
fluorescenční  
mikroskop**

**Konfokální  
mikroskop**

### Výhody konfokální mikroskopie

- vymezená hloubka ostrosti – možnost snímání optických řezů vzorkem
- eliminace signálu (jasu) z rovin mimo zaostření
- lze snímat objemnější živé objekty

[Online tutoriál 1](#)

## Multifotonová fluorescenční mikroskopie

Multiphotom microscopy (MPM)

- Metoda podobná LSCM (hardware, detektor)
- **Pozorování vzorků s velkou optickou hloubkou *in vivo*** (Pozorování nervových sítí, mikrovaskulatury atp., *in vivo* studie, excitace jednotlivých organel)
- Infračervený pulsní laser - **excitace fotony s nižší energií** (větší vlnová délka světla) = **menší poškození vzorku**
- Biologický materiál lépe absorbuje světlo o větší vlnové délce – fotony pronikají hlouběji
- dvoufotonová: využívá současné absorpce 2 fotonů k excitaci fluorochromu
- třífotonová: využívá současné absorpce 3 fotonů



<https://www.youtube.com/watch?v=MFeS5ZUECDU>

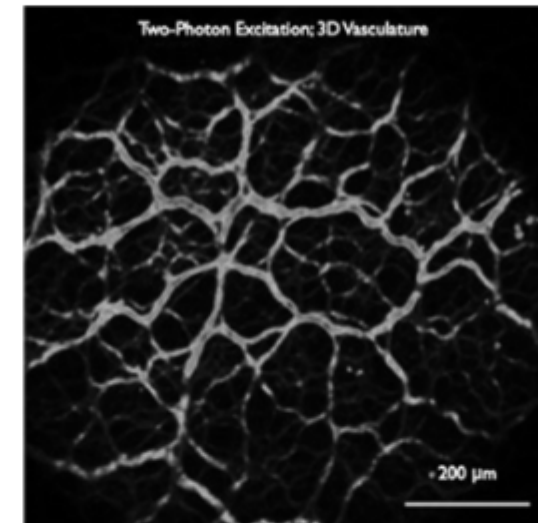

## Dvoufotonová fluorescenční mikroskopie

Základním principem je **excitace dvěma fotony** o větší vlnové délce a nižší energii

- energie dodaná fluorochromu současnou absorpcí dvou fotonů o dané vlnové délce → excitace 1 elektronu
- současně = v intervalu  $10^{-18}$  s
- **2 excitační fotony mají přibližně dvakrát větší vlnovou délku a poloviční energii** jako jednotlivý foton schopný vyvolat excitaci fluorochromu

- pravděpodobnost absorpce 2 fotonů fluoroforem je velmi nízká → nutná vysoká denzita fotonů (1.000.000x vyšší než současně = v intervalu  $10^{-18}$  s

- vyžaduje vysoce účinný pulsní IR laser (např. titan-safírový) = **drahé**

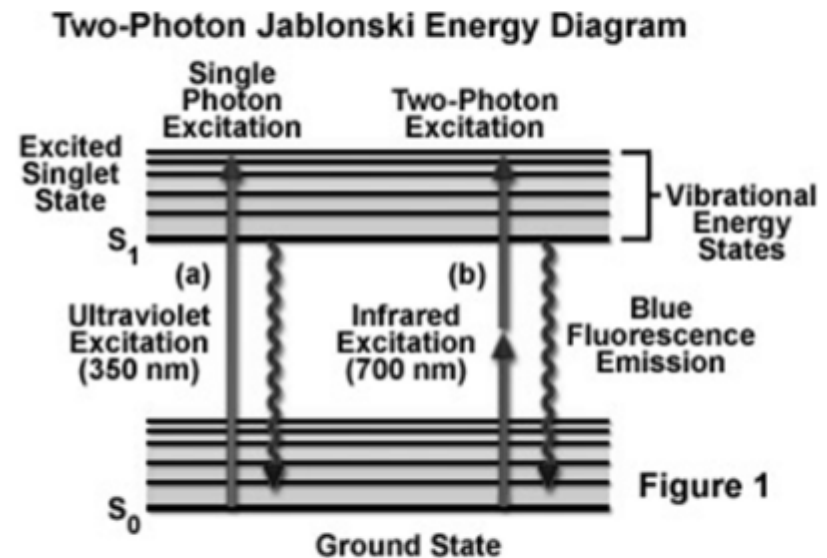

## Dvoufotonová fluorescenční mikroskopie

- excitace fluoroforu zejména v místě zaostření paprsku laseru (je zde vyšší pravděpodobnost absorpce 2 fotonů než v místech, kde je paprsek více rozptýlený)
- excitace je lokalizována do velmi malého bodu (1 femtolitr =  $10^{-15}$ l)
  - To snižuje fototoxicitu
  - nedochází tak k rychlému vysvícení v celé hloubce preparátu
- **omezení nezaostřeného obrazu = není potřeba bodová clona**
- snímání signálu pomocí fotonásobiče
- jeden snímaný bod = 1pixel (voxel)

Emise fluorescence v ose Z v rámci preparátu  
a) dvoufotonový mikroskop (v místě zaostření)  
b) konfokální mikroskop (v celé hloubce preparátu)

Fluorophore Excitation in Multiphoton Microscopy

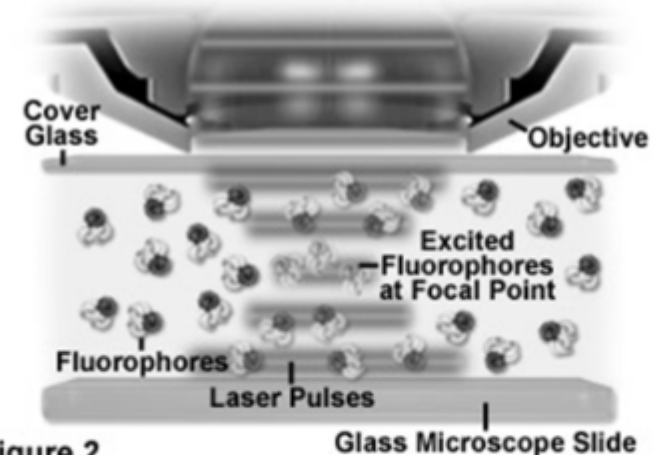
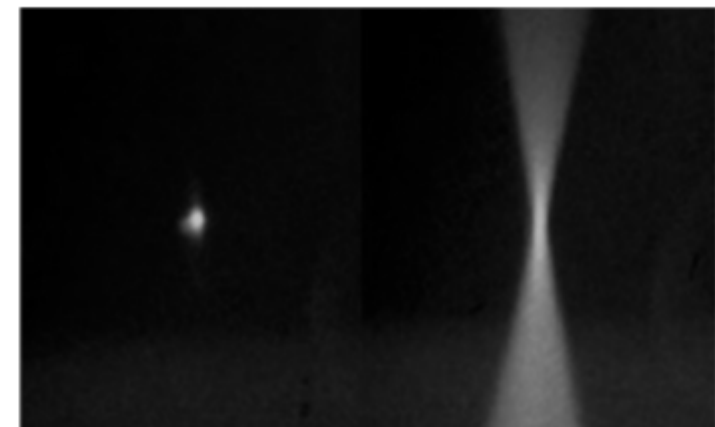
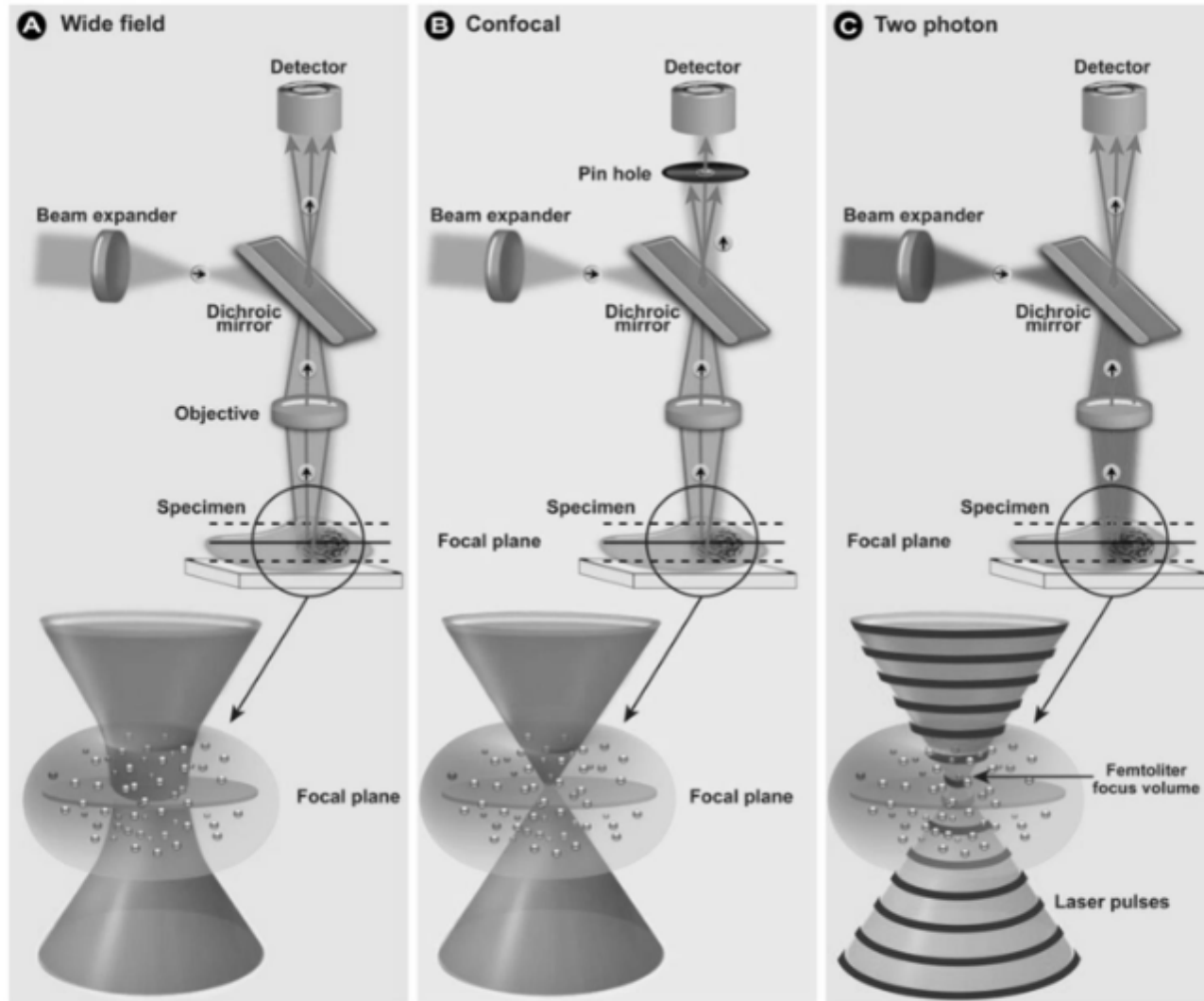

Figure 2



## Wide-field vs. Confocal vs. Multi-photon



## Možnosti zobrazení

- 1 optická rovina (řez)

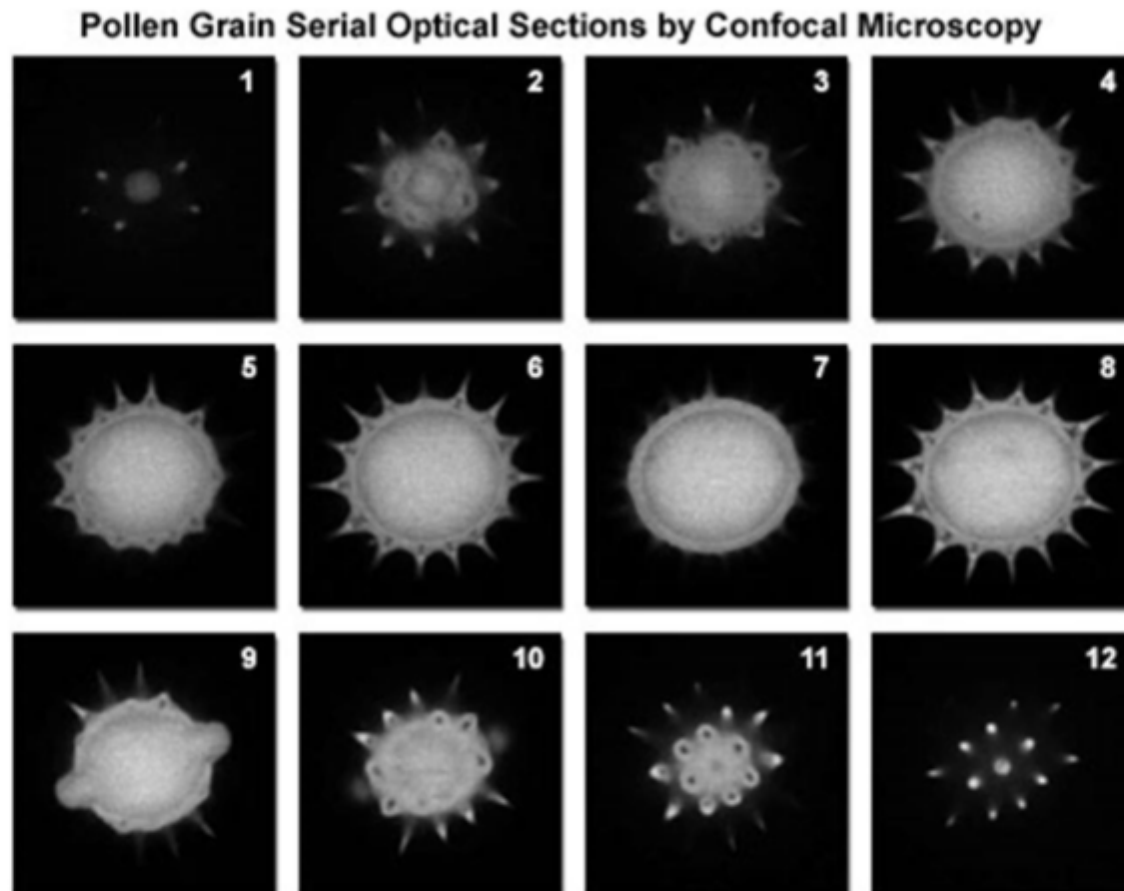



## Možnosti zobrazení

### Z-Serie a 3D zobrazení

- sekvence optických řezů z různých rovin kolmých na osu Z
- skládání řezů při postupném posouvání preparátu v ose Z
- krok a celkovou hloubku posunu lze navolit
- řezy lze softwarově sečíst nebo spojit v animaci

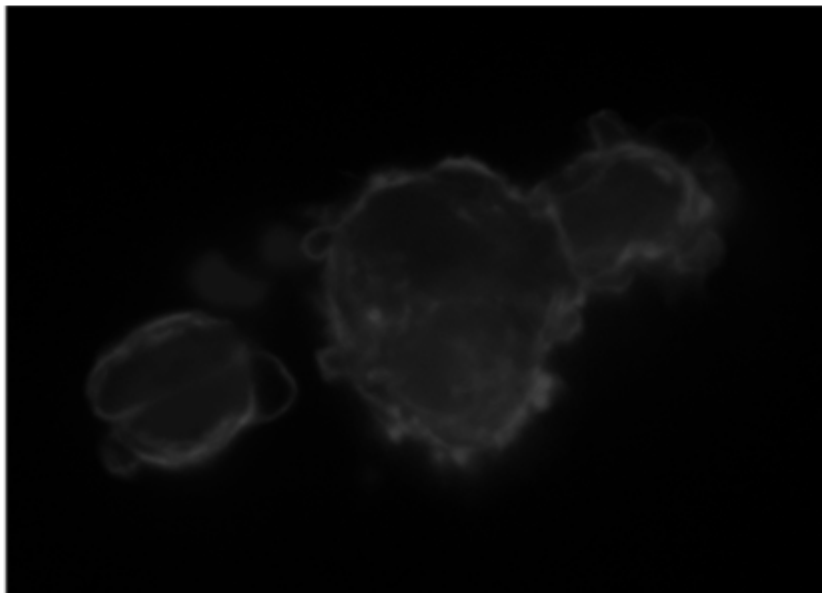

apoptotické buňky linie P19,  
modrá: DAPI; červená: phalloidin-TRITC



## Možnosti zobrazení

### 3D zobrazení

- optické řezy z různých rovin kolmých na osu Z
- tvorba 3D snímku

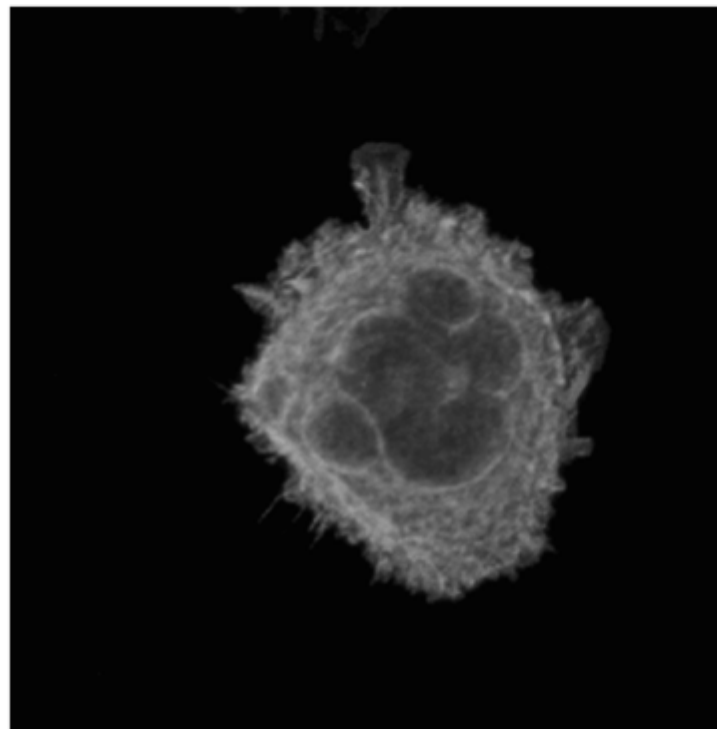
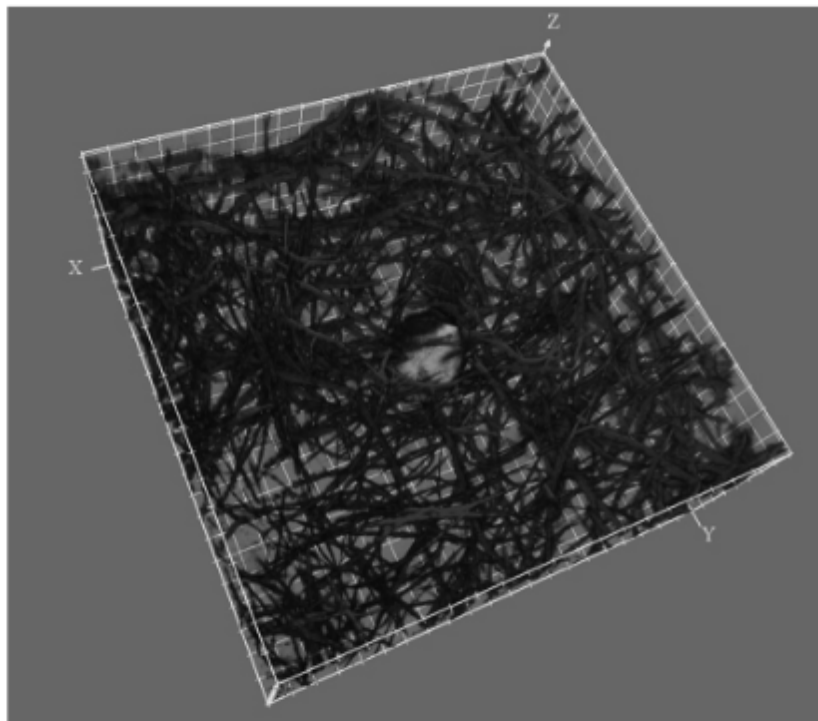

## Možnosti zobrazení

### X-Z, Y-Z zobrazení

- Ze souboru horizontálních řezů lze rekonstruovat vertikální optické řezy vzorkem - lze vidět preparát „z boku“

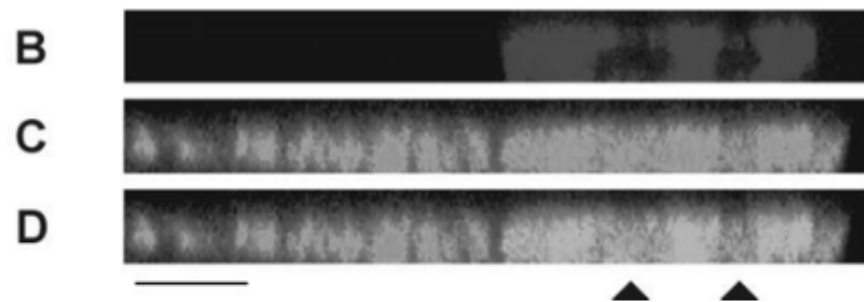
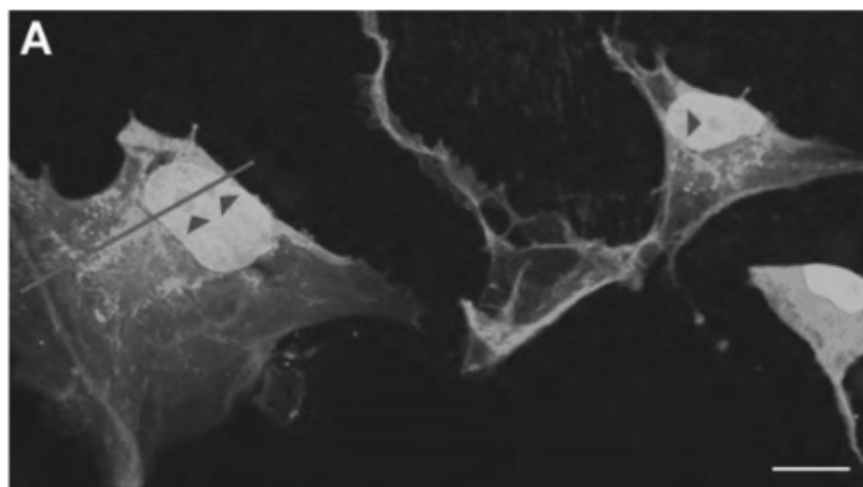

detekce nestinu v buňce glioblastomu

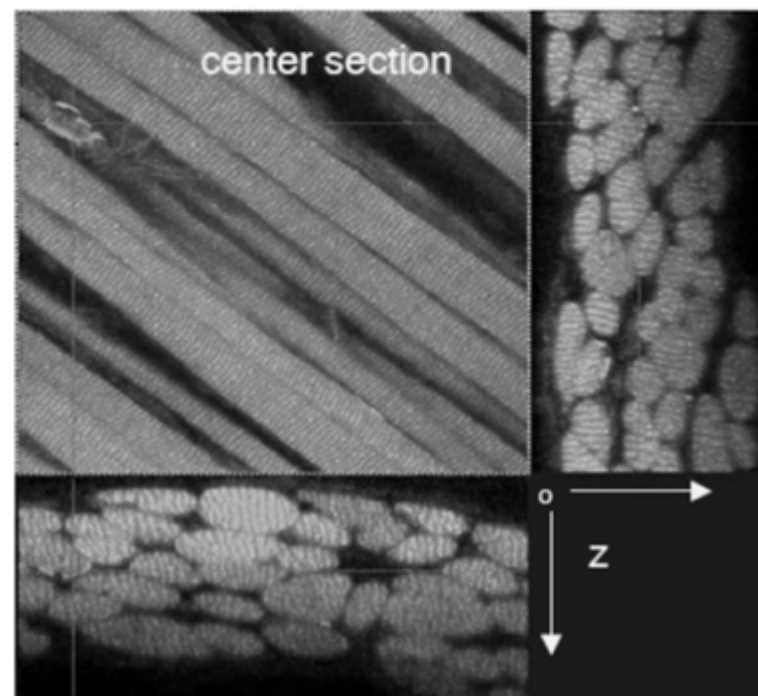

svalová vlákna

## Možnosti zobrazení

**Maximum intensity projection (MIP)** ze souboru horizontálních řezů

Gallery view of 3 color Z-stack

Maximum intensity projection

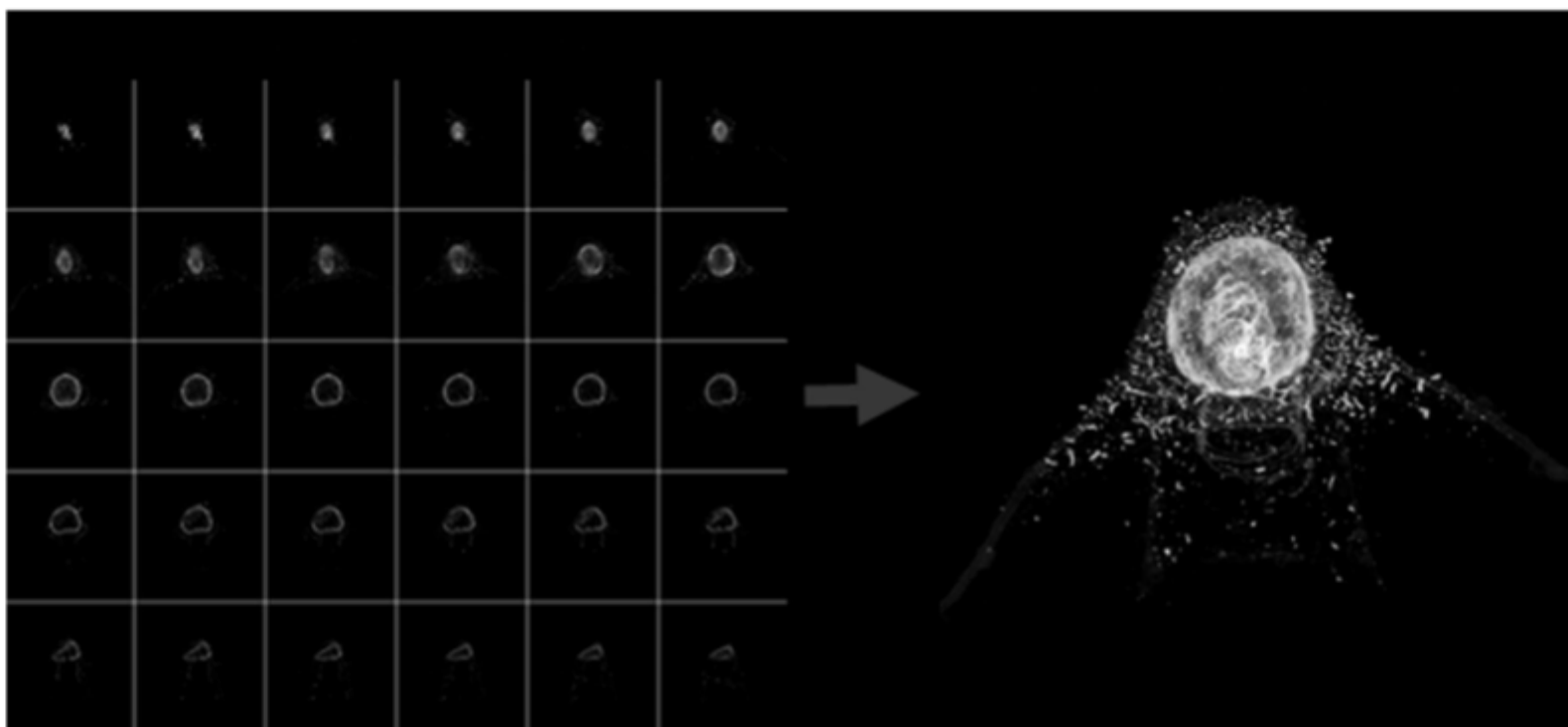

<http://microscopy.duke.edu/3D>

## Možnosti zobrazení

### Časoběrné snímání a zobrazení živých buněk (objektů), 4D

- rozdíly mezi živým a fixovaným objektem

Criteria	Fixed Cells	Living Cells
Limits of illumination	Fading of fluorophore	Phototoxicity and fading of dye
Antifade reagent	Phenylenediamine, etc.	NONE!
Mountant	Glycerol ( $n = 1.51$ )	Water ( $n = 1.33$ )
Highest NA lens	1.4	1.2
Time per image	Unlimited	Limited by speed of phenomenon; light sensitivity of specimen

#### Time-Lapse Imaging

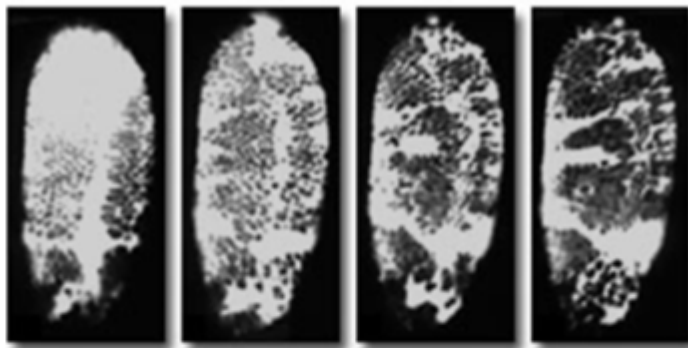

Živé embryo  
D. melanogaster po injekci  
calcium green – změny  
distribuce v čase

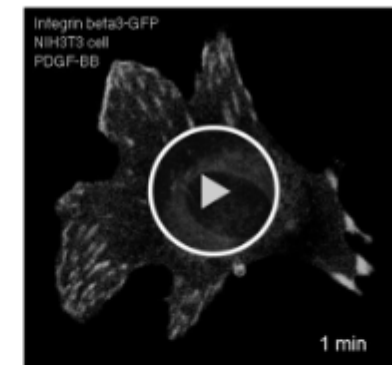

## Rozlišovací schopnost mikroskopu

- minimální vzdálenost dvou bodů objektu, které se ještě zobrazí jako navzájem oddělené, tzn. nesplynou v jeden bod

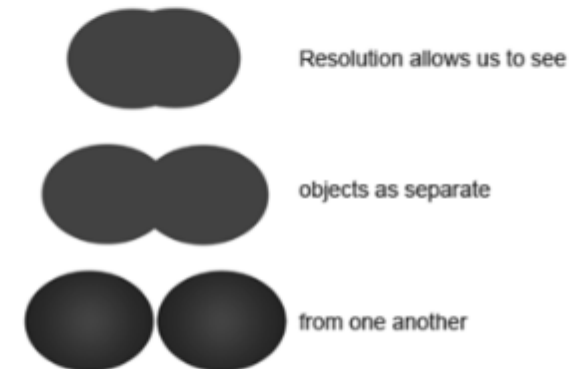

Rozlišovací schopnost mikroskopu ovlivňují:

- **difrakce světla** - ohyb světla na štěrbíně nebo překážce
- numerická apertura objektivu
- kondenzor
- vady čoček

### Difrakce světla

- jev odchýlení světla od přímočarého směru šíření, které není způsobeno odrazem, či lomem
- vzniká při průchodu světla optikou mikroskopu
- ovlivňuje výsledný obraz (**konvoluce**)
- optické rozlišení (difrakční limit) závisí na vlnové délce

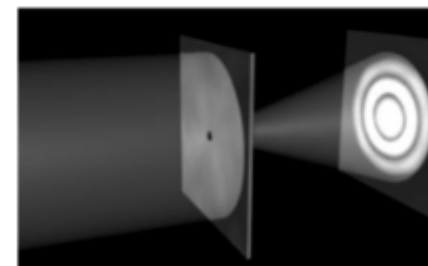

Diffraction of Coherent Laser Light

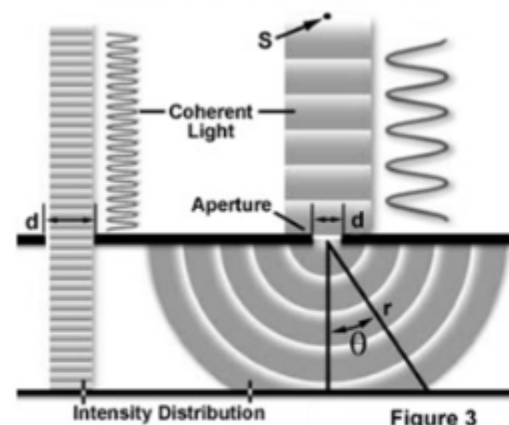
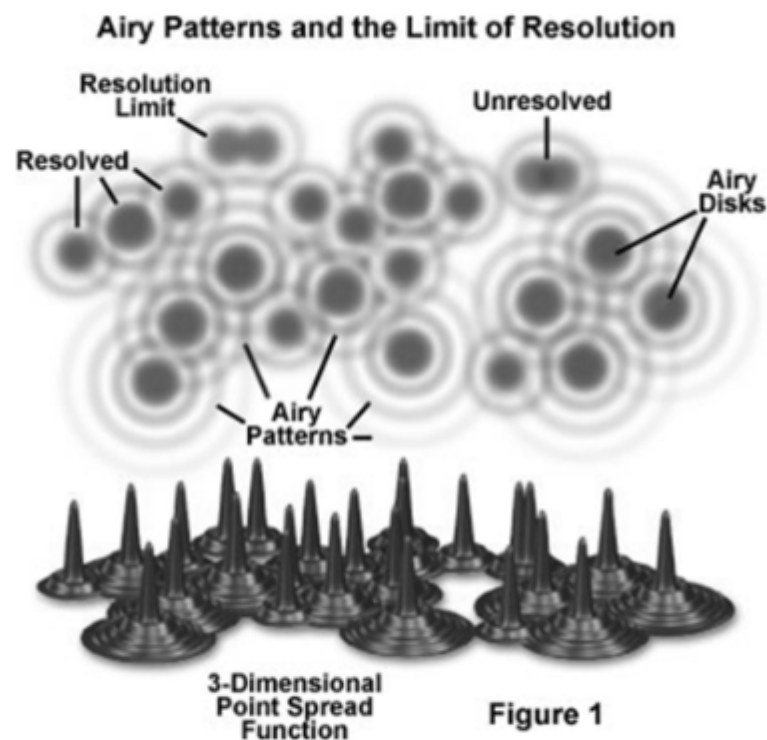

Table 2 - Resolution versus Wavelength

Wavelength (Nanometers)	Resolution (Micrometers)
360	.19
400	.21
450	.24
500	.26
550	.29
600	.32
650	.34
700	.37

## Konvoluce – praktické dopady

Žádný objektiv nemůže zobrazit bodový objekt opět jako bod. Obrazem bodu jsou Airyho kroužky/disky - difrakční obrazec vznikající ohybem zobrazujícího se světla na čočkách objektivu. Airyho kroužky limitují rozlišení jednotlivých bodů v mikroskopu.



### Vliv zaostření na velikost Airyho disku

Částice v rovině ostrosti



Nezaostřené částice

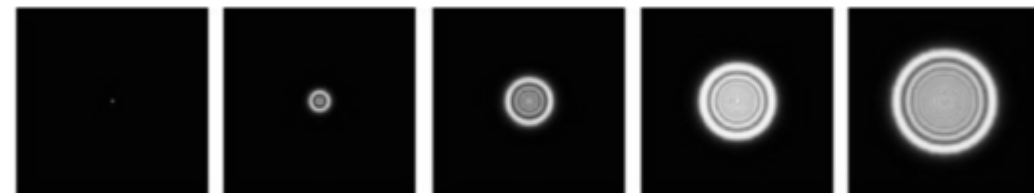
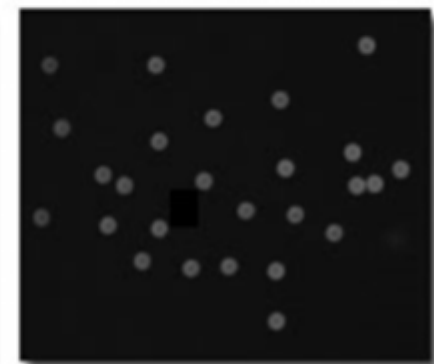

## Rozptylová funkce (point spread function, PSF)

- matematická funkce, která popisuje tvar, do něž se v mikroskopu vykreslí bodový zdroj světla
- při zobrazení v ploše ji popisuje Airyho funkce
- Sestává se z nejintenzivnějšího maxima prvního řádu, okolo něž jsou výrazně méně intenzivní maxima vyšších řádů, tzv Airyho disky
- Obraz, který pozorujeme v mikroskopu, je konvolucí („kombinací“) signálu pozorovaného objektu a rozptylové funkce, která je důsledkem difrakce světla

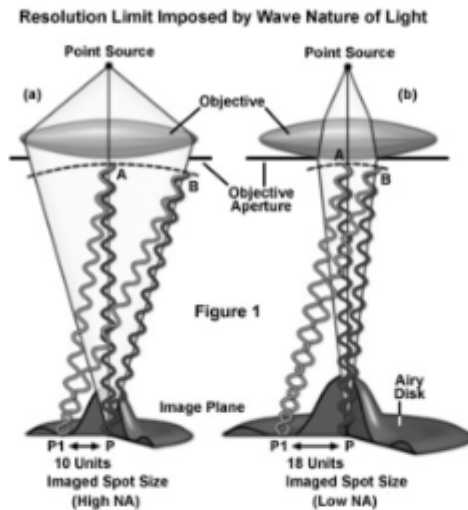

Airy Disk Patterns and PSFs from Diffraction

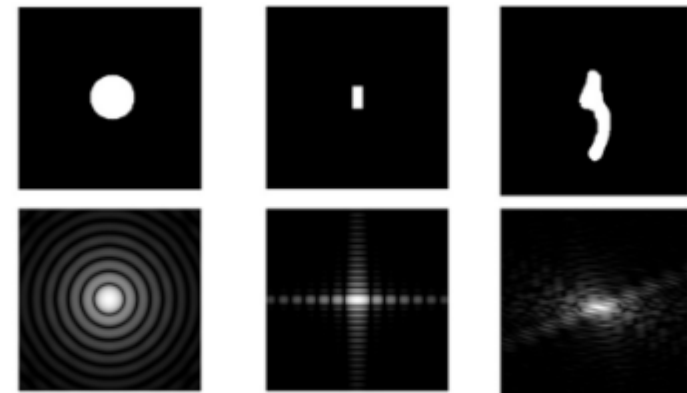
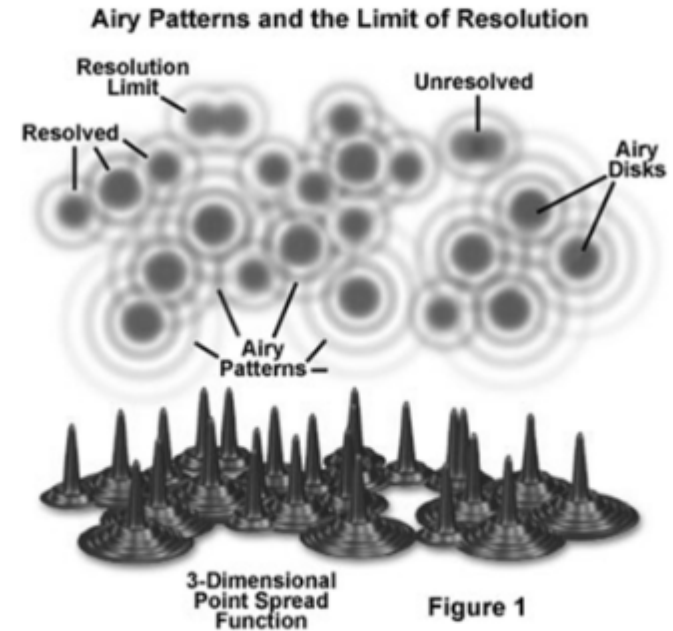
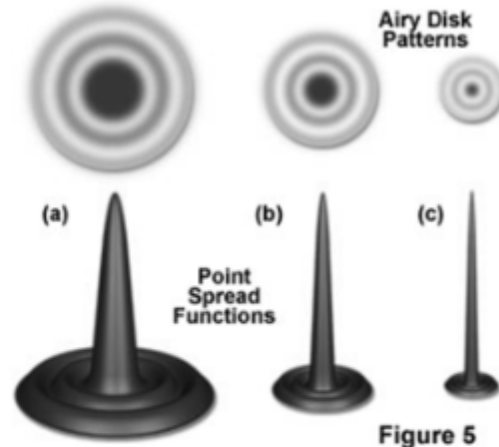



## Dekonvoluce

- počítačové zpracování obrazu
- SW na základě znalosti PSF odstraní signál vznikající difrakcí světla
- zvýšení kontrastu a rozlišení - odstranění neostrých částí obrazu
- 2D dekonvoluce - lze využít pro tvorbu 3D obrazu z jednotlivě upravených nasnímaných rovin
- 3D dekonvoluce – každý pixel 3D obrazu (náročná na čas a výkon počítače)
- <https://svi.nl/HuygensDeconvolution>

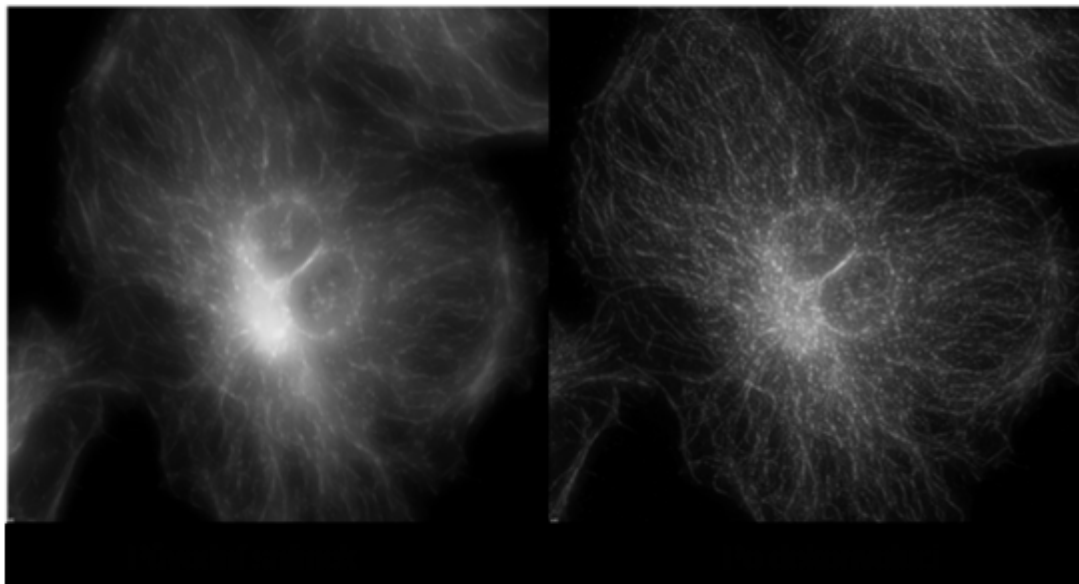

Acquisition of Optical Sections for Deconvolution

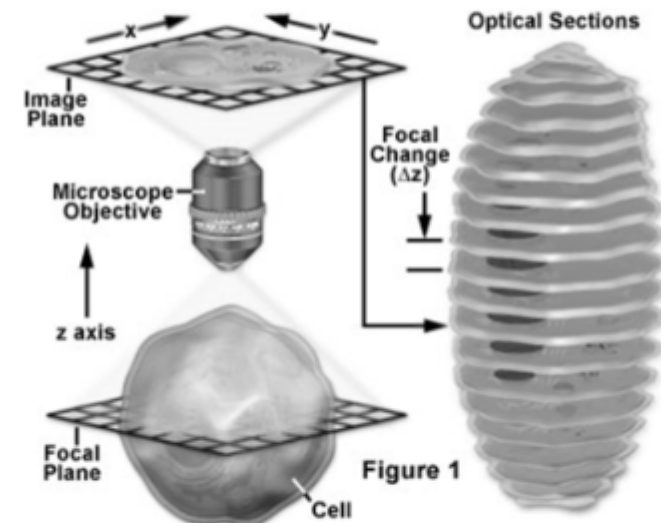

## Maximální rozlišení optického mikroskopu - difrakční limit

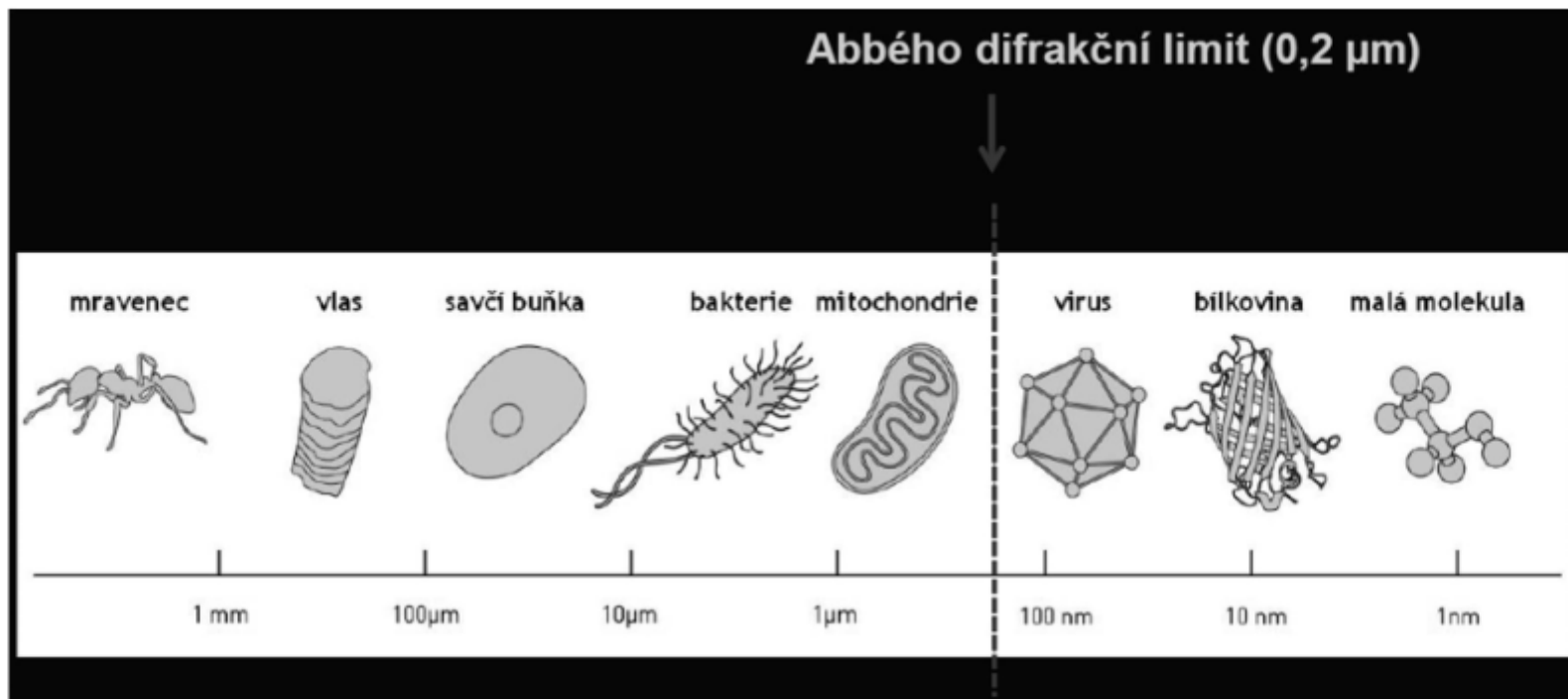

<http://e-svet.e15.cz/technika/nobelova-cena-za-chemii-patri-vynalezcum-nanoskopie-1125912>

## Superrozlišovací mikroskopie

- optická mikroskopie umožňující pozorovat objekty **s rozlišením vyšším než difrakční limit**



- **2014 – Eric Betzig, Stefan Hell a William Moerner  
Nobelova cena za chemii: "for the development of super-resolved  
fluorescence microscopy,,**
- Odůvodnění rozhodnutí Královské švédské akademie věd: "Vyvinutím fluorescenčního mikroskopu s velmi vysokým rozlišením přeměnili optickou mikroskopii do nanoskopie

## Superrozlišovací mikroskopie

- Nevýhody elektronové mikroskopie:
  - vzorek je vždy fixovaný
  - metoda je náchylná k tvorbě artefaktů
  - značení konkrétních molekul je složité
  
- Výhody superrezoluce:
  - vzorek může být živý
  - zpracování vzorku je jednoduché
  - (ko)lokalizujeme konkrétní molekuly
  
- Druhy rezoluce:
  - Vylepšená geometrie fluorescenčního mikroskopu (konfokální, SIM, 4Pi)
  - Stimulovaná deplece emise (STED)
  - Lokalizace jednotlivých molekul (PALM, STORM)

## Přehled superrozlišovacích metod

Metody dalekého pole (Far-field) (zobrazení vnitřních struktur vzorku)

- Konfokální zobrazování
  - 4Pi mikroskopie
  - STED - Stimulated Emission Depletion

- Celoplošné zobrazování (Wide-field)

Mikroskopie se strukturním osvětlením

- SIM - Structured Illumination Microscopy

Lokalizační mikroskopie (stochastická lokalizace):

- STORM - Stochastic Optical Reconstruction Microscopy
- PALM - Photoactivation Localization Microscopy
- FPALM - Fluorescence Photoactivation Localization Microscopy
- GSDIM - Ground State Depletion followed by Individual Molecule return (NC 2014, Eric Betzig a William Moerner)

Metody blízkého pole (Near-field) (zobrazení povrchu vzorku)

- NSOM - Near-field Scanning Optical Microscopy

## 4pi mikroskopie (1991 – vynalezl Stefan Hell)

- využívá **druhého objektivu**, který snímá opačnou stranu vzorku
- zaostřeny do stejného bodu → výsledný součet 2 signálů (vlnoploch) přináší až 7x lepší rozlišení v ose Z oproti běžnému konfokálnímu mikroskopu

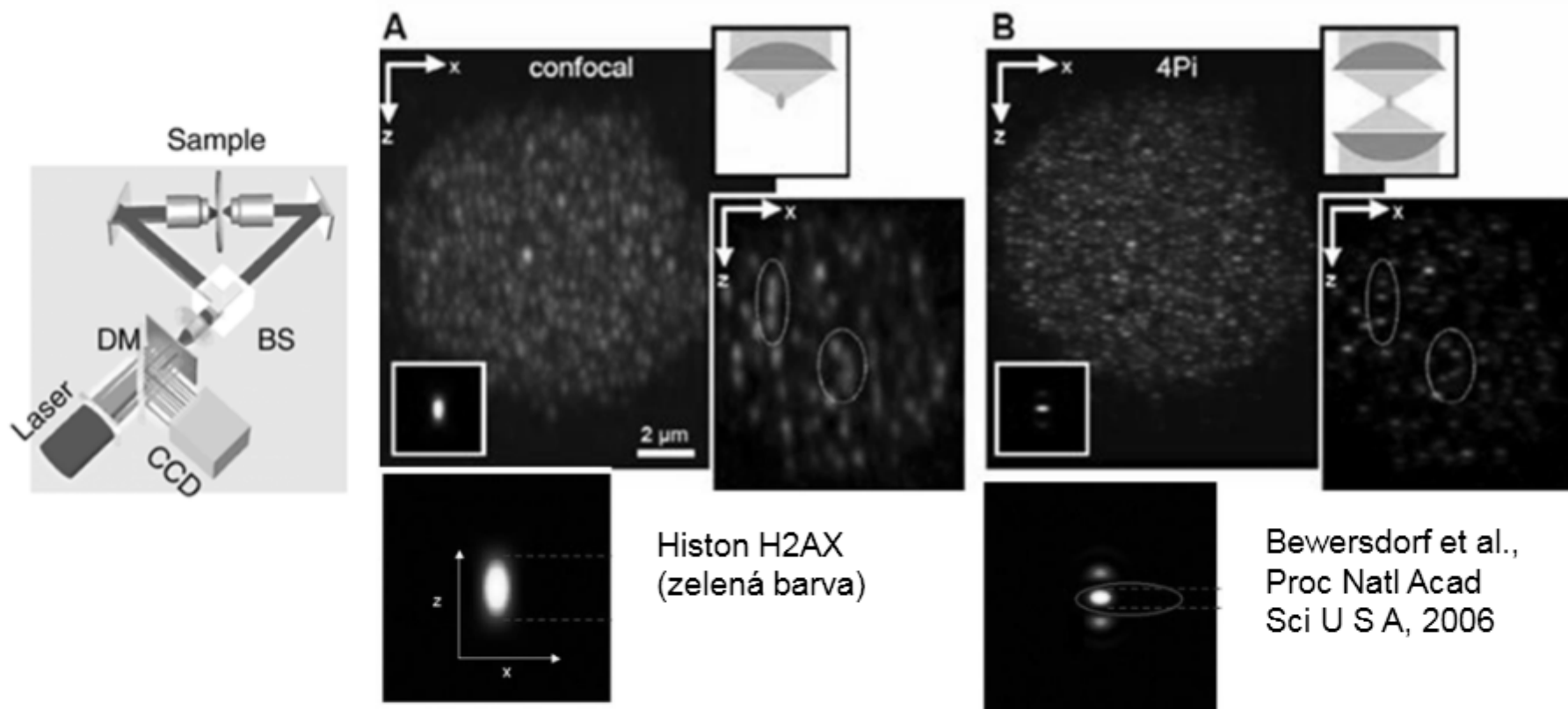

## Vyčerpání stimulovanou emisí (STED)

Stimulated Emission Depletion

- 1994 – vynalezl Stefan Hell a Jan Winchmann
- **spolu s excitačním světlem se oblast ozáří i světlem s delší vlnovou délkou** (tvar mezikruží; depletion donut, STED pattern)
- v oblasti STED dochází k vyzáření fluorescence o vlnové délce shodné s depletion beam = odfiltrováno
- **zůstává fluorescenční záření pouze v nezhášené oblasti** uvnitř mezikruží
- Výkonný pulsní laser - drahé

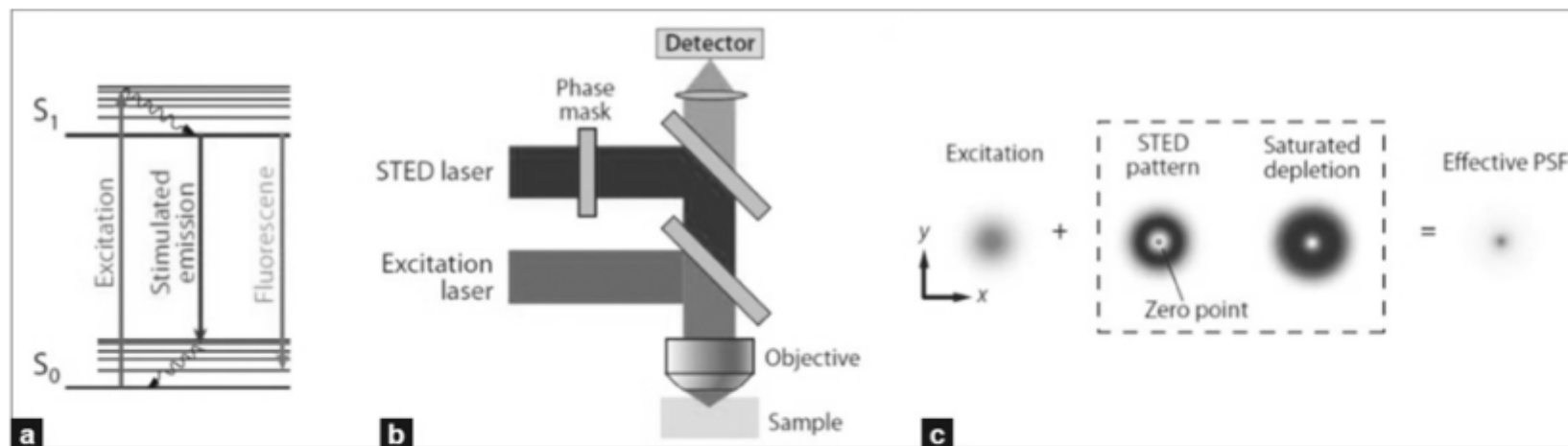

# STED

- laterální rozlišení (osy X-Y) obecně asi 20 nm, axiální (osa Z) 40-50 nm

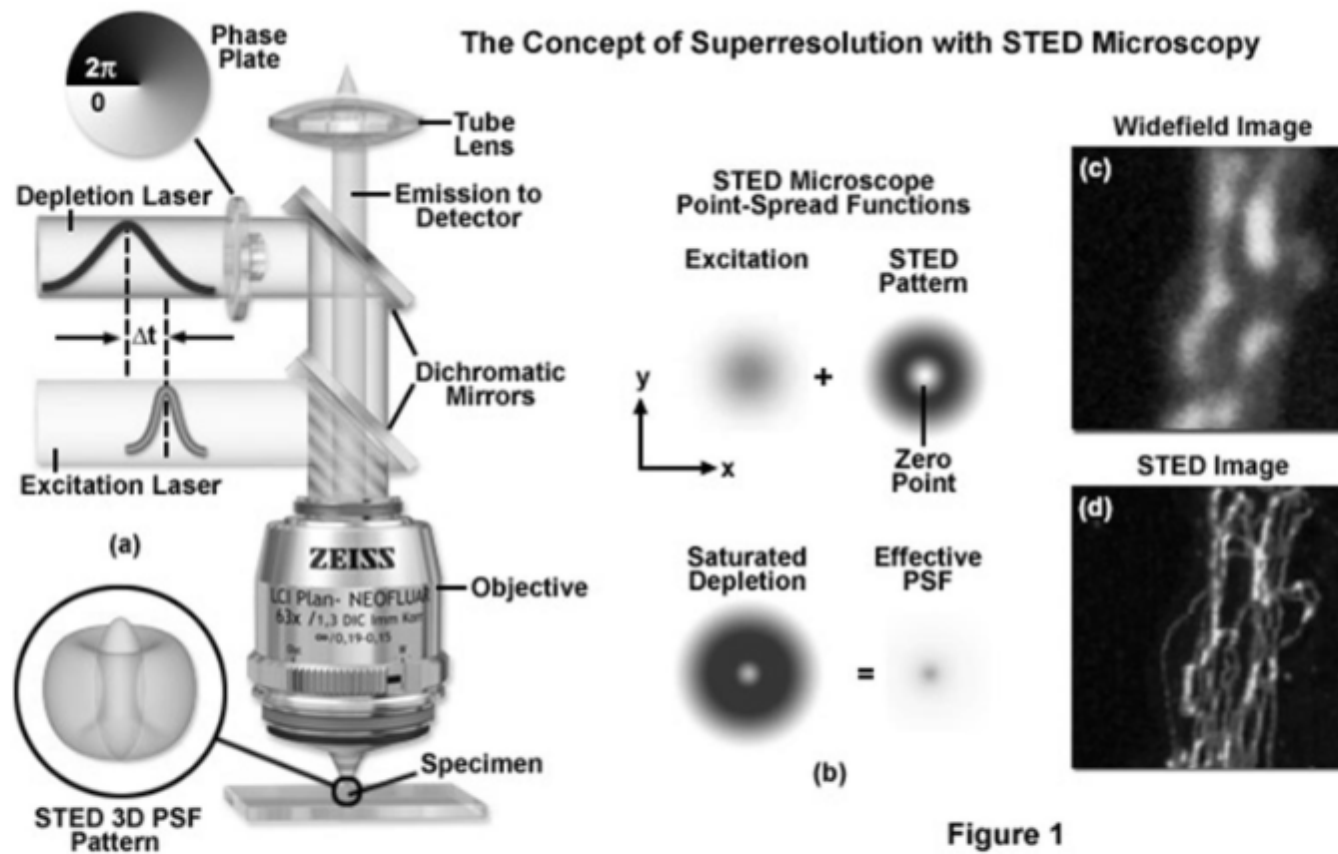



# STED

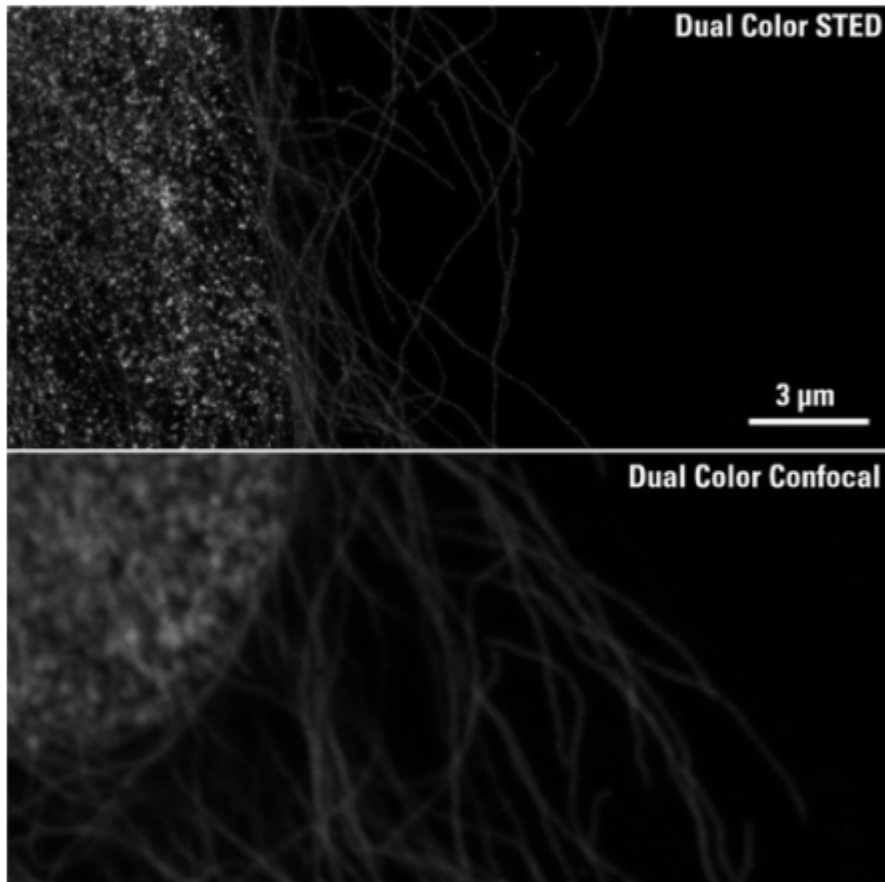

Histon H3 (zelená); mikrotubuly (červená)

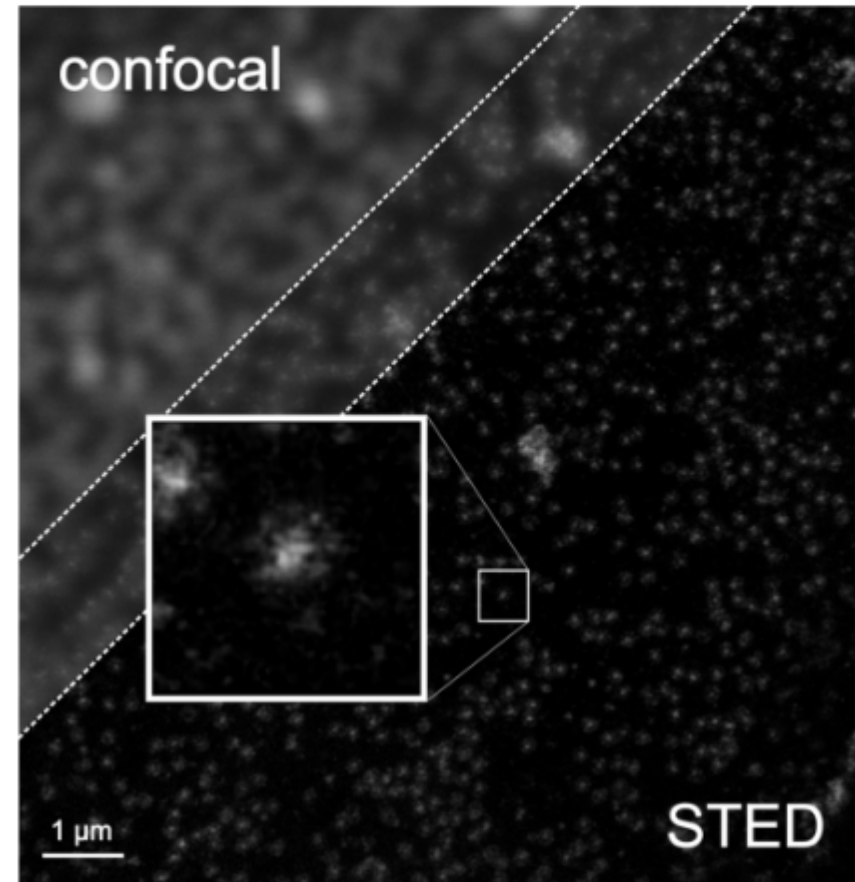

Proteinové komplexy jaderného póru

[https://www.youtube.com/watch?time\\_continue=4&v=B4m\\_Y747gzw](https://www.youtube.com/watch?time_continue=4&v=B4m_Y747gzw)

## Mikroskopie se strukturovaným osvětlením (SIM)

Structured Illumination Microscopy

- Levná a jednoduchá metoda pro získání optických řezů
- Využívá standartní wide-field mikroskop
- osvětlení vzorku světlem s pruhovaným vzorem vzniklým difrakcí na mřížce
- 5-7 snímků přes mřížku pro vytvoření obrazu
- Efekt vyvolaný osvětlením přes mřížku se používá k identifikaci fluoroforů, které se nachází v rovině zaostření jednotlivých snímků – složení obrazu

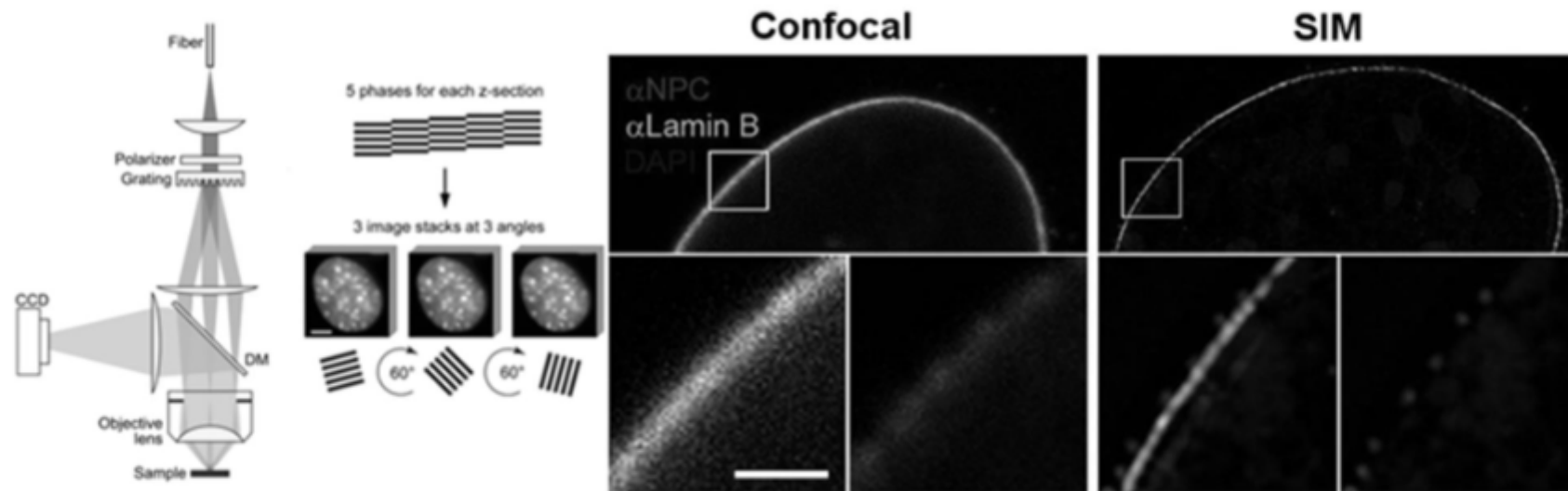

## Single-Molecule Superresolution Imaging

- **STORM** – stochastic optical reconstruction microscopy
- **PALM** – photoactivated localization microscopy (vynalezl Eric Betzig)
- **FPALM** – fluorescence photoactivation localization microscopy
- využívají wide-field mikroskopii
- vychází z **fluorescence jednotlivých (nepřekrývajících se) molekul fluorochromů** (single-molecule imaging)

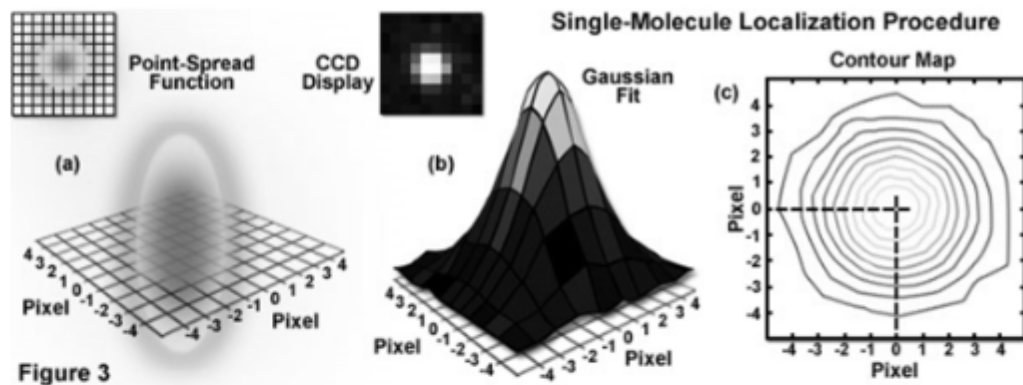

Velké množství fluorochromů (cílových molekul) a příliš blízko



→ nelze rozlišit jednotlivé molekuly

## Single-Molecule Superresolution Imaging

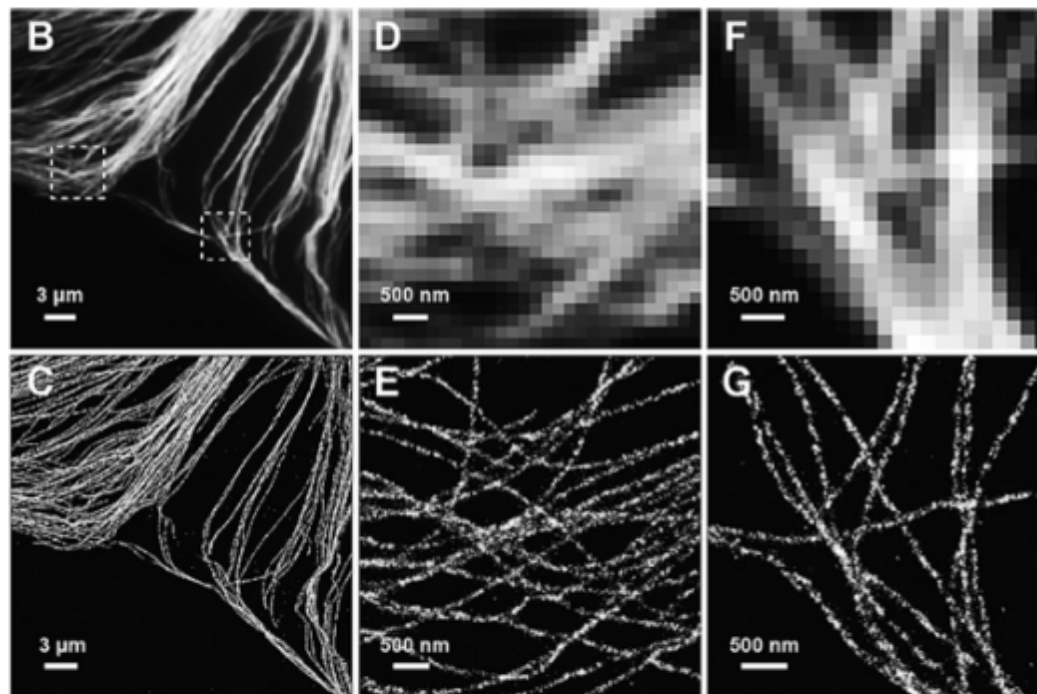
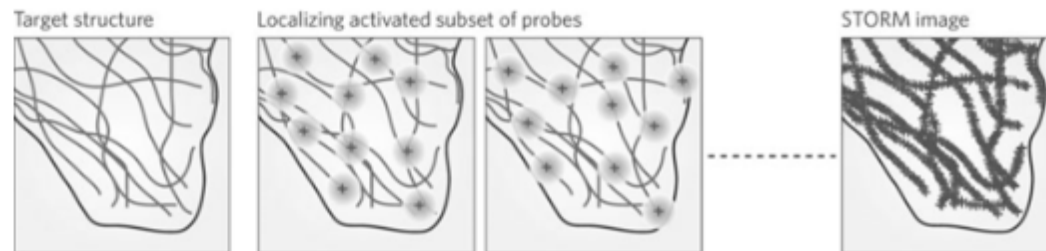

1. Snímek fluorescence jednotlivých molekul (nepřekrývajících se) fluochromů = **snímek obsahuje pouze omezený počet signálů**
2. **Softwarově určen střed (pozice) daných molekul**
3. Další snímek zaznamená jiné nepřekrývající se fluochromy
4. Softwarově určen střed (pozice) těchto molekul
5. **Výsledný obraz je tvořen složením (překryvem) tisíců takových snímků**

## Single-Molecule Superresolution Imaging

- William Moerner: „**photoswitchable**“ **značka** - eYFP lze reaktivovat modrým světlem (405 nm) → lze znovu excitovat světlem 488 nm
- značky** (fluorescenční proteiny, fluorochromy) **musí umožňovat změnu spektrálních vlastností** za pomoci světla o definované délce

(Chozinski et al., FEBS Lett, 2014)

- fotoaktivace (photoactivation)
- „fotopřepínání“ (photoswitching)
- fotokonverze (photoconversion)
- použití laseru s nízkou intenzitou**
- jednotlivé molekuly fluorochromů  
– nízká pravděpodobnost zásahu a změny stavu (off→on)

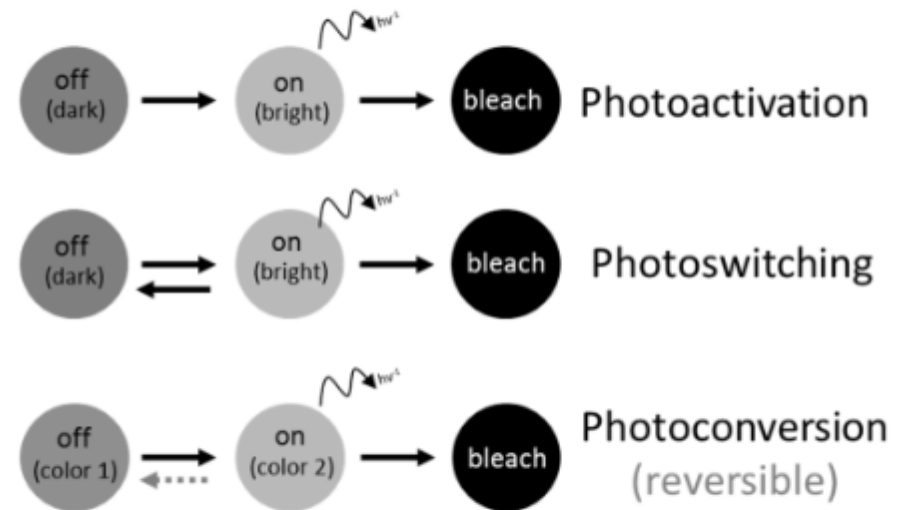

# Single-Molecule Superresolution Imaging

System dvojice fluorochromů: aktivátor + „photoswitchable“ reportér

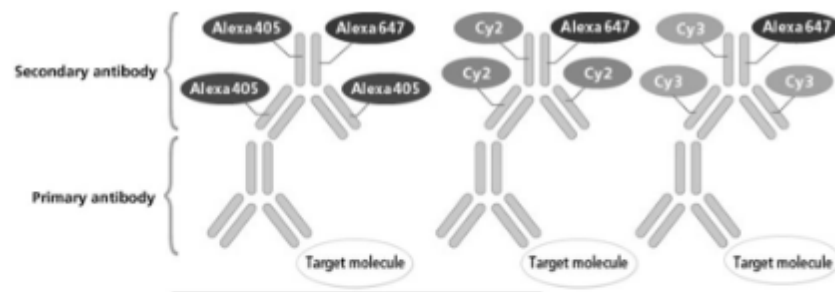

Dye for activation	Dye for image capturing
Alexa405	Alexa647
Cy2	Alexa647
Cy3	Alexa647



STEP 1 Inactivates all molecules

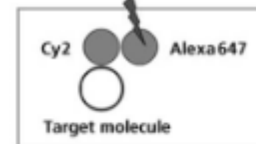

STEP 2 Alexa647 is randomly activated by irradiating Cy2 with low-intensity

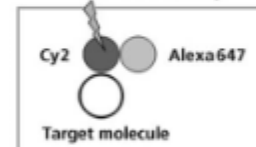

STEP 3 Excite Alexa647 with strong light and capture images of localization information



Repeat

<http://www.microscopyu.com/tutorials/flash/superresolution/storm/index.html>

## Stochastic optical reconstruction microscopy (STORM)

- laterální rozlišení  $<10$  nm, axiální rozlišení  $<20$  nm

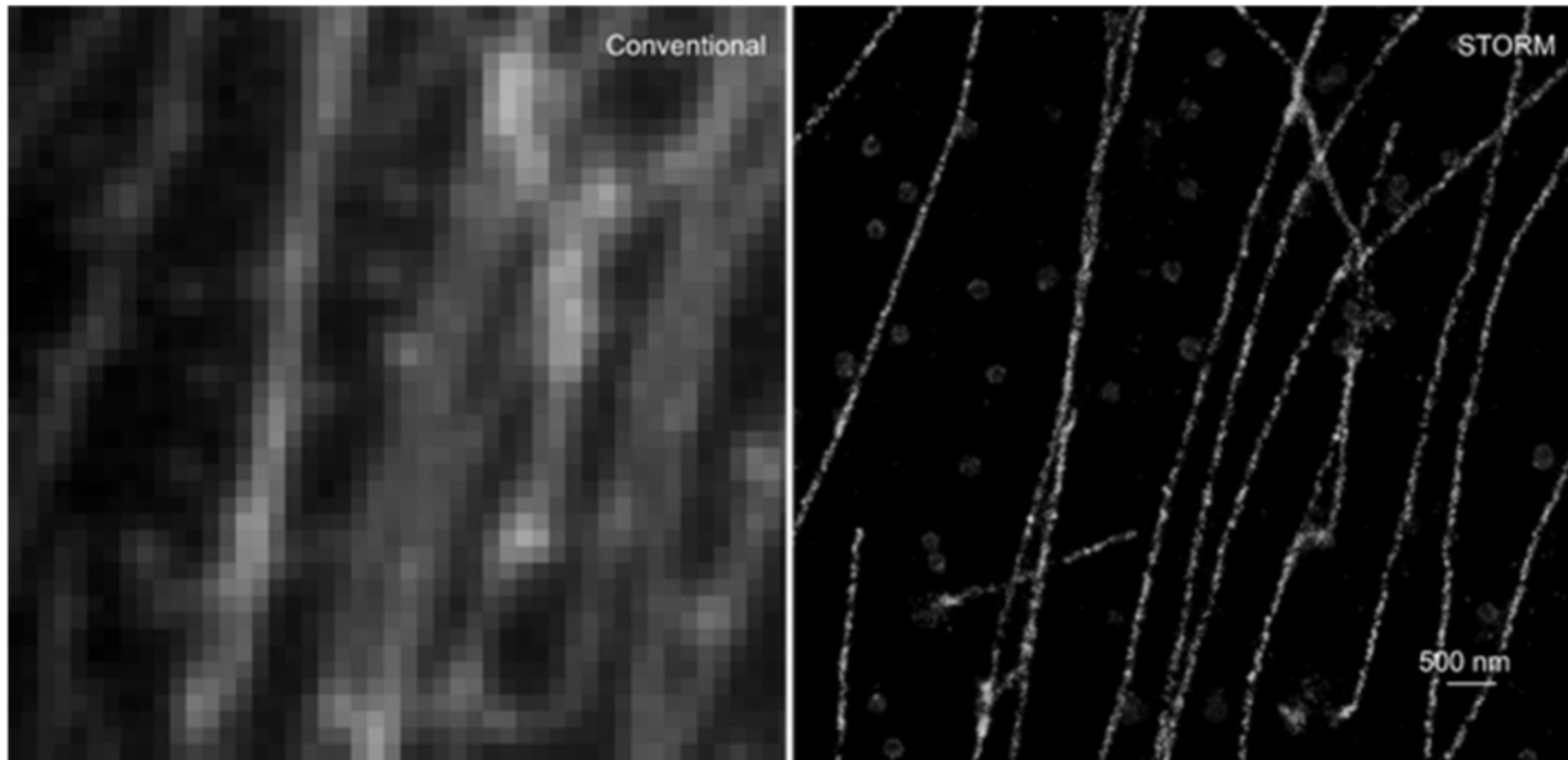

Mikrotubuly (zelená), klatrinem potažené jamky (červená; clathrin-coated pits)

## 3D-STORM

(Huang et al., Science, 2008)

- modifikace: do objektivu přidána **cylindrická čočka** – cílená změna PSF
- lze určit pozici v rovině Z a zobrazit v rámci snímku

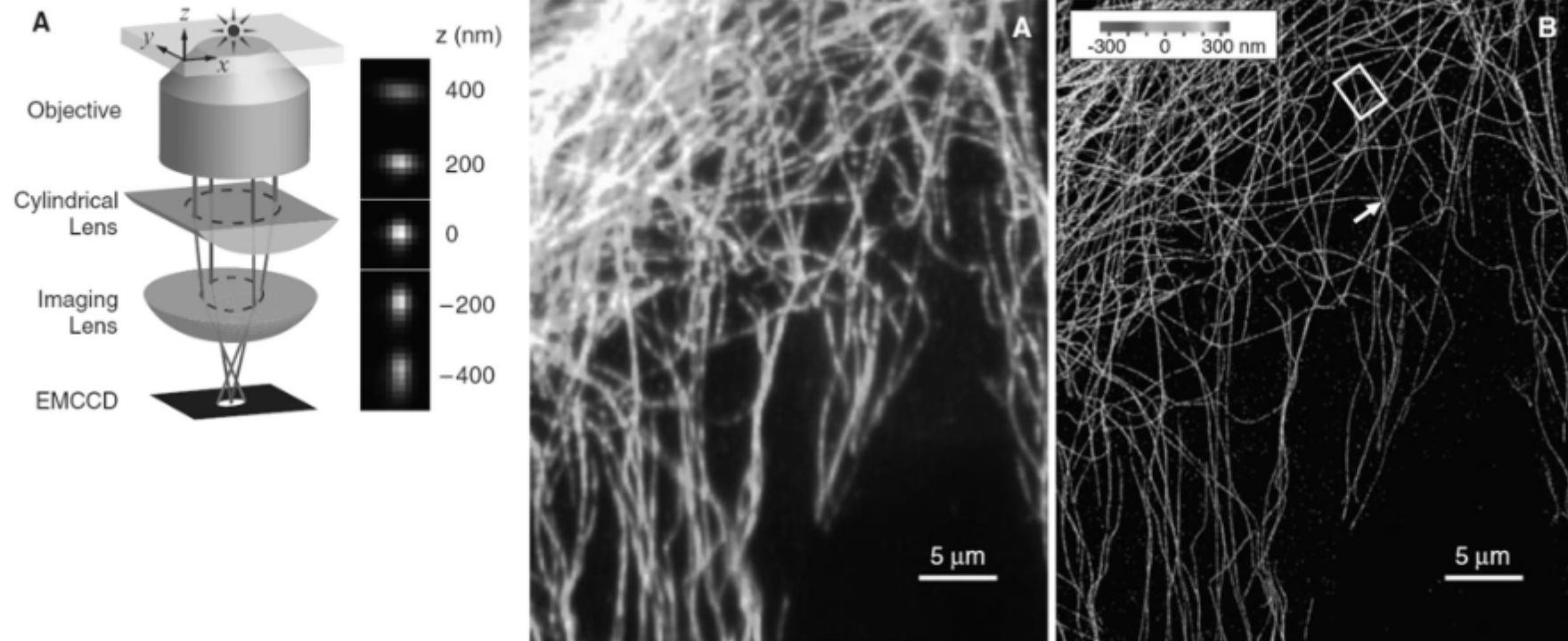

Mikrotubuly – pozice v Z rovině odpovídá barvě



## 3D-STORM

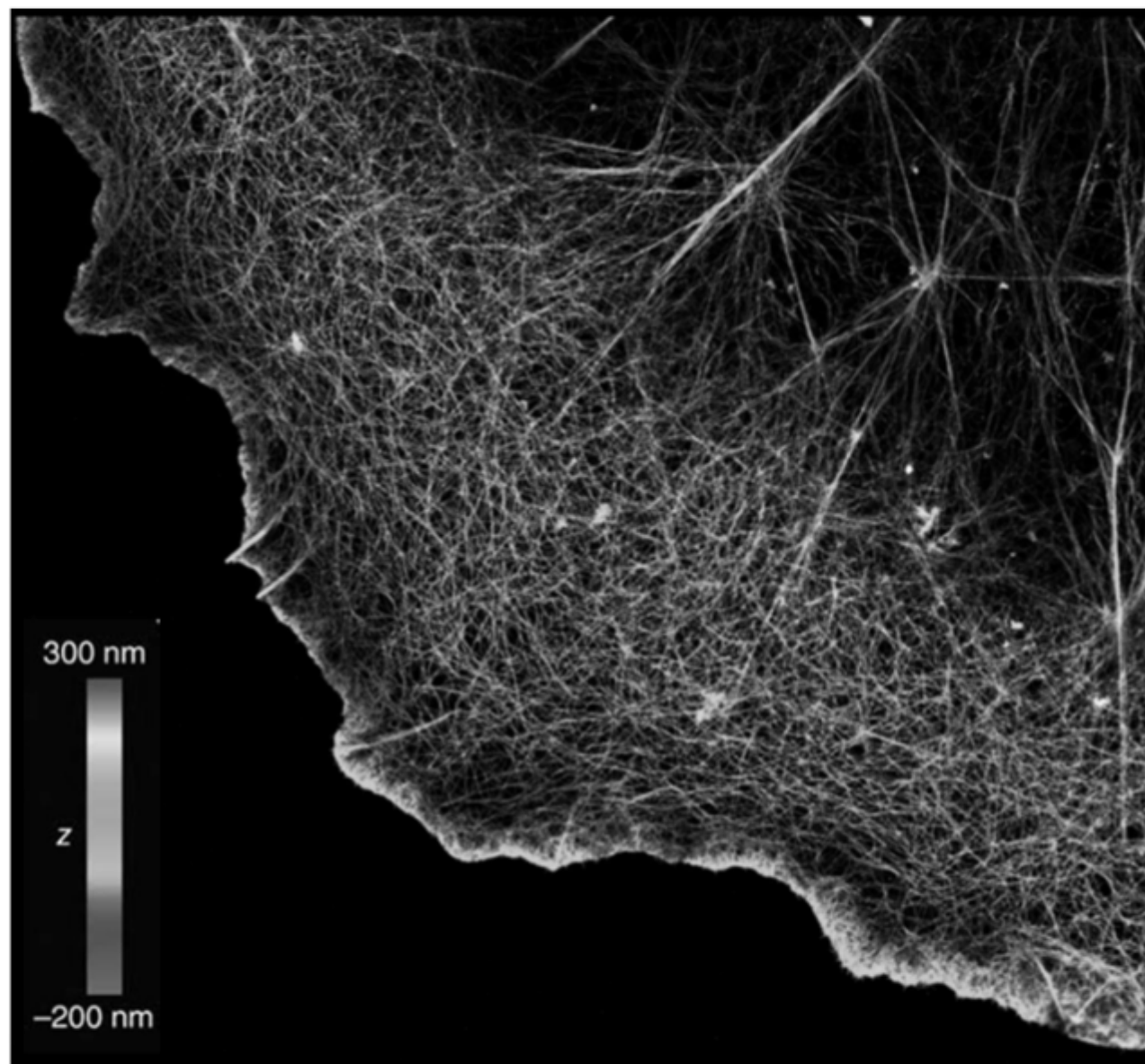

Aktin – pozice v Z rovině  
odpovídá barvě

# Porovnání rozlišení zobrazovacích technik

	x / y	z
• Wide-field fluorescenční MS:	230	1000 nm
• Konfokální a multiphoton MS :	180	500
• Superrezoluční MS: 4Pi	200	90
SIM:	100	250
STED, PALM, STORM:	20	50

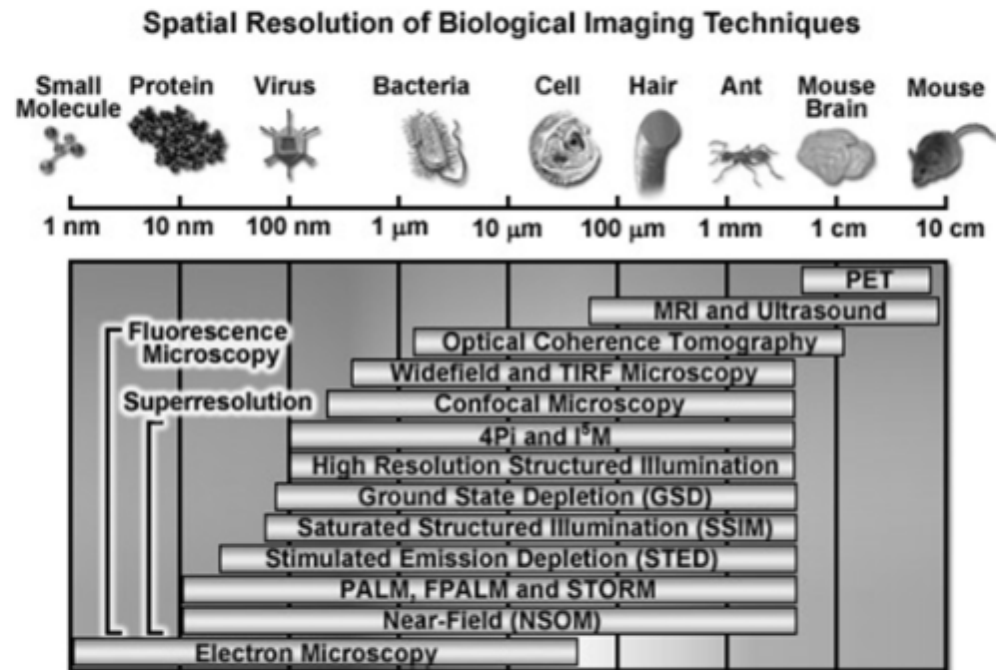

## Light Sheet Fluorescence Microscopy (LSFM)

- zdroj světla je umístěn kolmo k optické dráze
- osvětlení vzorku pomocí úzké roviny světla (light sheet)
- nedochází k excitaci fluoroforů mimo rovinu světla = vhodné pro optické řezy

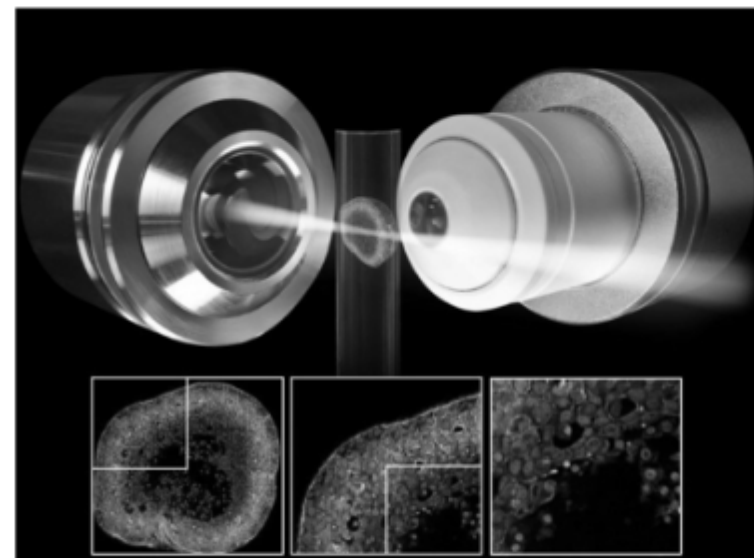
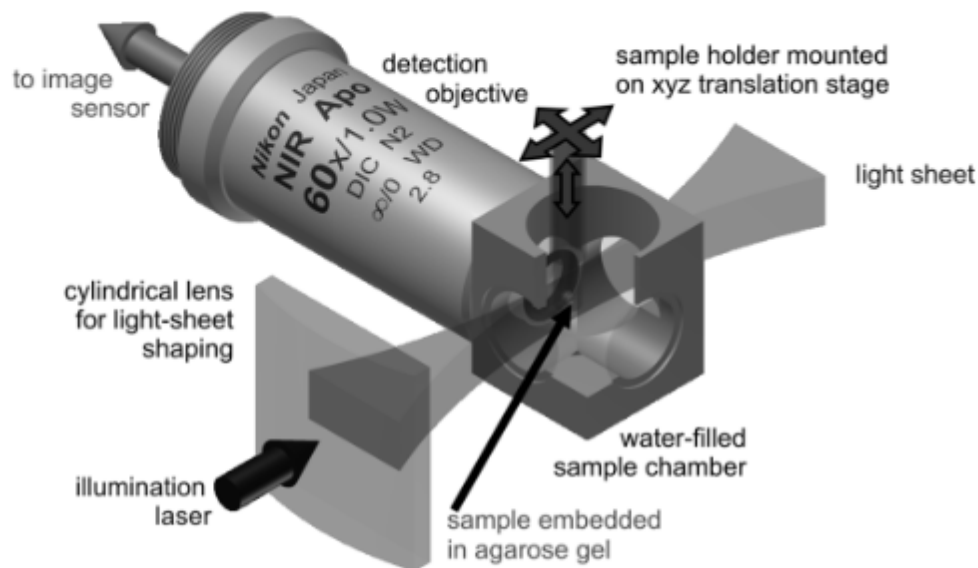

- vzorek uzavřen v agaróze, hydrogelu ve skleněné kapiláře (nedochází k deformacím objektu); posun objektu a otáčení → skládání 3D obrazu
- **výhodná zobrazovací metoda pro 3D zobrazování velkých objektů**

## Light Sheet Fluorescence Microscopy (LSFM)

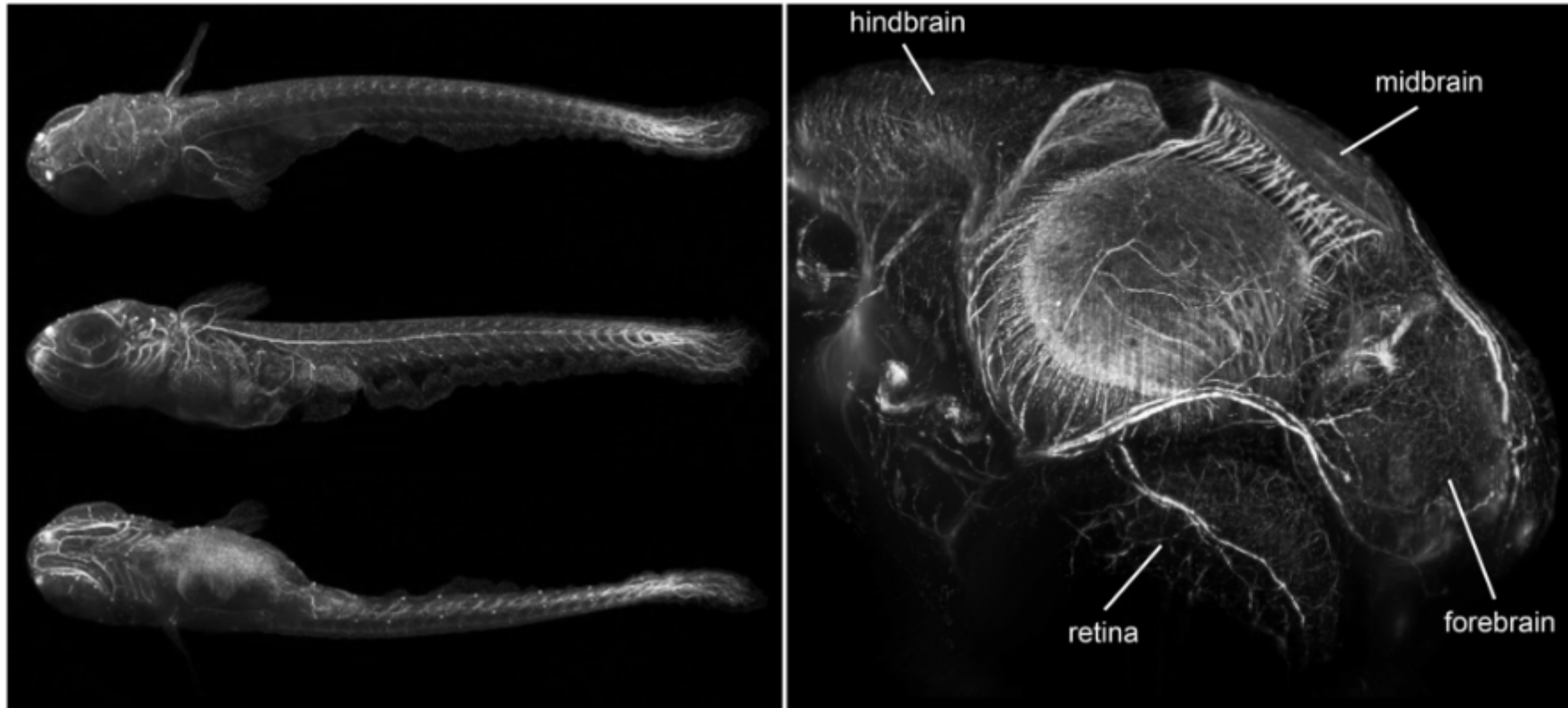

Medaka japonská – acetylovaný tubulin (zelená)

Hlava medaky – 20x zvětšeno

## Total internal reflection fluorescence (TIRF)

- velmi vhodná metoda pro studium dějů na membráně
- výborné axiální rozlišení
- „evanescent wave“ proniká v preparátu pouze do hloubky cca 100nm

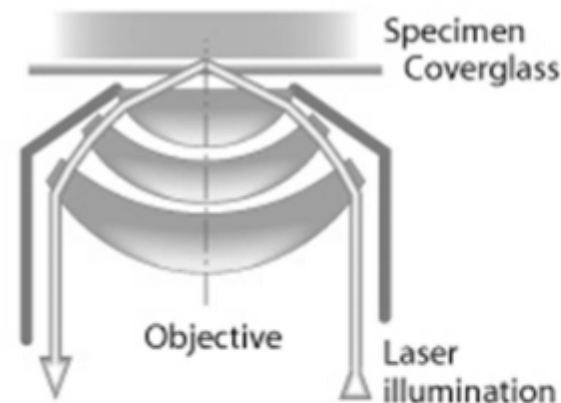
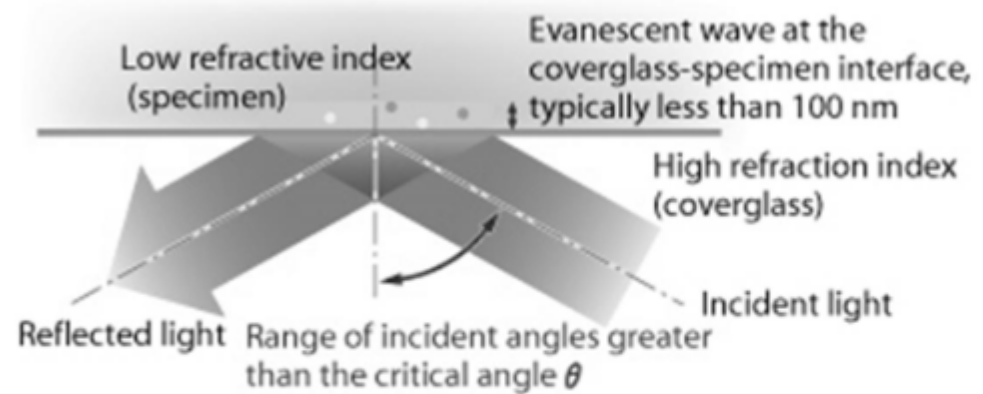

## Total internal reflection fluorescence (TIRF)

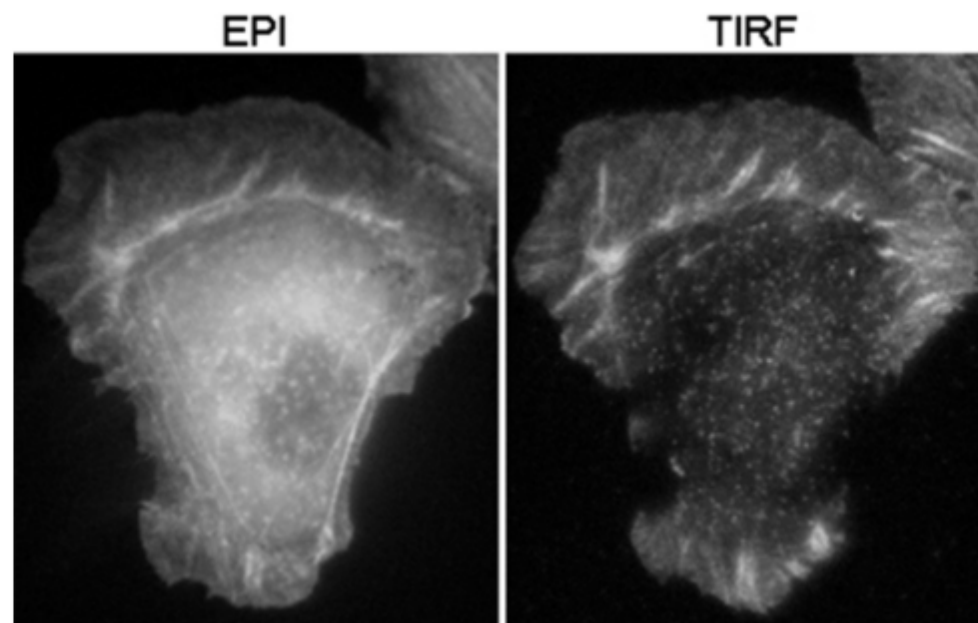

F-aktin (zelená) v nádorové buněčné linii