

25 Goniometrické rovnice – met.

Stručný přehled teorie

Goniometrické rovnice: - obsahují neznámou x nebo výraz s neznámou x jako argumenty jedné nebo více goniometrických funkcí:

$$f(\sin(g(x)), \cos(h(x)), \operatorname{tg}(j(x)), \operatorname{cotg}(k(x))) = 0$$

Velmi často se při řešení goniometrických rovnic využívá takových úprav, kterými se získá rovnice obsahující jen jediný typ goniometrické funkce.

Typy goniometrických rovnic:

a) základní

$\left. \begin{array}{l} \sin x = a \\ \cos x = a \end{array} \right\}$, kde $a \in (-1; 1)$... tyto rovnice mají nekonečně mnoho řešení lišících

se periodou $2k\pi$, kde $k \in Z$

Pozn. Pro $a \in \left\{0, \pm \frac{1}{2}, \pm \frac{\sqrt{2}}{2}, \pm \frac{\sqrt{3}}{2}, \pm 1\right\}$ musí zvládnout student gymnázia řešení těchto základních

rovnic bez kalkulačky, pouze s využitím jednotkové kružnice, případně grafu příslušné funkce

$\left. \begin{array}{l} \operatorname{tg} x = a \\ \operatorname{cotg} x = a \end{array} \right\}$, kde $a \in R$... tyto rovnice mají nekonečně mnoho řešení lišících

se periodou $k\pi$, kde $k \in Z$

Pozn. Pro $a \in \left\{0, \pm \frac{\sqrt{3}}{3}, \pm 1, \pm \sqrt{3}\right\}$ musí zvládnout student gymnázia řešení těchto základních rovnic

bez kalkulačky, pouze s využitím jednotkové kružnice, případně grafu příslušné funkce

Další příklady základních rovnic: $a \cdot \sin f(x) = b$, $a \cdot \cos f(x) = b$, $a \cdot \operatorname{tg} f(x) = b$, $a \cdot \operatorname{cotg} f(x) = b$

$$\left(\text{Např. } 2 \cdot \sin\left(3x - \frac{\pi}{4}\right) = -1\right)$$

b) vedoucí k algebraické rovnici – např. ke kvadratické či bikvadratické rovnici

- řeší se většinou užitím substituce

$$\left(\text{Např. } \sqrt{3} \cdot \operatorname{tg}^2 x + 2 \cdot \operatorname{tg} x - \sqrt{3} = 0, \quad \sin^2 x + 2 \cdot \sin x - 3 = 0, \dots\right)$$

c) využívající vztahů mezi goniometrickými funkcemi (většina goniometrických rovnic)

$$\left(\text{Např. } 6 \cdot \sin^2 x - 7 \cdot \cos x - 1 = 0, \quad \sqrt{3} \cdot \sin x - \cos x = \sqrt{2}, \quad \sin 2x + \cos 2x = 1 + \operatorname{tg} x, \dots\right)$$

d) využívající srovnání hodnot goniometrických funkcí

$$\left(\text{Např. } \sin\left(x + \frac{\pi}{2}\right) = -\cos(\pi - 3x), \dots\right)$$

Met.: Téma goniometrických rovnic patří ve středoškolské matematice k tématům velmi náročným. Goniometrických rovnic existuje nepřeberné množství. Jejich kategorizace je obtížná a problematická, protože drtivá většina goniometrických rovnic nespadá striktně pouze do jediné kategorie, ať už ji specifikujeme jakkoli. O to větší pozornost musí učitel věnovat tomu, aby studenty naučil postupům, které jsou optimální při řešení nejjednodušších základních goniometrických rovnic. Pokud budou studenti tyto postupy znát a s jistotou zvládat, budou se moci pustit i do řešení komplikovanějších rovnic, které často obsahují více goniometrických funkcí i více členů. Při úpravách takových rovnic se nejčastěji používá buď jejich převedení (za pomoci vzorců) do základního tvaru, ve kterém se vyskytuje jen jediná goniometrická funkce, nebo se rovnice anulují a jedna strana se převede na součin členů tak, aby v každém z nich byla jen jedna goniometrická funkce. Takto upravené rovnice lze pak zpravidla už bez větších potíží vyřešit.

Učitel samozřejmě musí obrátit pozornost studentů i na skutečnost, že před samotným řešením je nutné precizně zpracovat i podmínky, kterých v goniometrických rovnicích bývá často celá řada.

Goniometrické rovnice



$$2 \cos x = -\sqrt{2}$$

$$\cos x = -\frac{\sqrt{2}}{2}$$

$$x = \frac{3\pi}{4} + 2k\pi \vee x = \frac{5\pi}{4} + 2k\pi$$

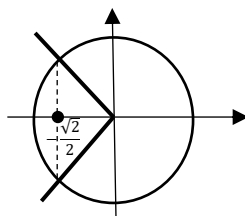

$$K = \bigcup_{k \in \mathbb{Z}} \left\{ \frac{3\pi}{4} + 2k\pi; \frac{5\pi}{4} + 2k\pi \right\}$$

$$\sqrt{5} + \sqrt{3} \cotg x = 3 + \sqrt{5}$$

$$\cotg x = \frac{3}{\sqrt{3}} = \sqrt{3}$$

$$x = \frac{\pi}{6} + k\pi$$

$$\text{Podm.: } \cotg x = \frac{\cos x}{\sin x} \rightarrow \sin x \neq 0 \rightarrow x \neq k\pi$$

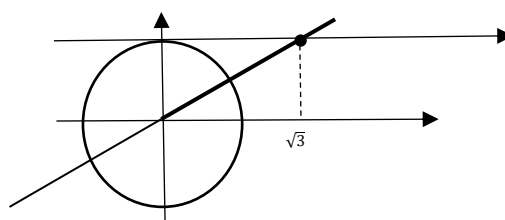

$$K = \bigcup_{k \in \mathbb{Z}} \left\{ \frac{\pi}{6} + k\pi \right\}$$

$$2 \sin \left(5x - \frac{\pi}{7} \right) = -\sqrt{3}$$

$$\sin y = -\frac{\sqrt{3}}{2}$$

$$\text{Subst.: } y = 5x - \frac{\pi}{7}$$

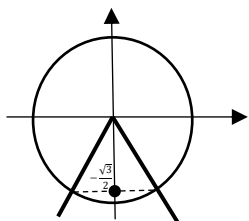

$$y = \frac{4\pi}{3} + 2k\pi \vee y = \frac{5\pi}{3} + 2k\pi$$

$$5x - \frac{\pi}{7} = \frac{4\pi}{3} + 2k\pi \vee 5x - \frac{\pi}{7} = \frac{5\pi}{3} + 2k\pi$$

$$5x = \frac{31\pi}{21} + 2k\pi \vee 5x = \frac{38\pi}{21} + 2k\pi$$

$$x = \frac{31\pi}{105} + \frac{2k\pi}{5} \vee x = \frac{38\pi}{105} + \frac{2k\pi}{5}$$

$$K = \bigcup_{k \in \mathbb{Z}} \left\{ \frac{31\pi}{105} + \frac{2k\pi}{5}; \frac{38\pi}{105} + \frac{2k\pi}{5} \right\}$$

$$\frac{\operatorname{tg} x + 1}{\operatorname{tg} x - 1} = 2 + \sqrt{3} \quad | \cdot (\operatorname{tg} x - 1)$$

$$\operatorname{tg} x + 1 = 2 \operatorname{tg} x + \sqrt{3} \cdot \operatorname{tg} x - 2 - \sqrt{3}$$

$$\operatorname{tg} x \cdot (\sqrt{3} + 1) = \sqrt{3} + 3$$

$$\operatorname{tg} x = \frac{\sqrt{3} + 3}{\sqrt{3} + 1} \cdot \frac{\sqrt{3} - 1}{\sqrt{3} - 1} = \frac{3 + 3\sqrt{3} - \sqrt{3} - 3}{2} = \sqrt{3} \rightarrow x = \frac{\pi}{3} + k\pi;$$

$$K = \bigcup_{k \in \mathbb{Z}} \left\{ \frac{\pi}{3} + k\pi \right\}$$

Podm.: 1) $\operatorname{tg} x = \frac{\sin x}{\cos x} \rightarrow \cos x \neq 0 \rightarrow x \neq (2k + 1) \cdot \frac{\pi}{2}$

2) $\operatorname{tg} x - 1 \neq 0 \rightarrow \operatorname{tg} x \neq 1 \rightarrow x \neq \frac{\pi}{4} + k\pi$

$$\cos x = \frac{2}{3}$$

① Přibližné řešení – s kalkulačkou

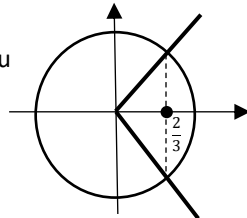

$$x_{z1} \sim 0,84 \dots \alpha_{z1} \sim 48^\circ 11'$$

$$x_{z2} \sim 5,44 \dots \alpha_{z2} \sim 311^\circ 49'$$

$$K = \bigcup_{k \in \mathbb{Z}} \{0,84 + 2k\pi; 5,44 + 2k\pi\}$$

$$K = \bigcup_{k \in \mathbb{Z}} \{48^\circ 11' + k \cdot 360^\circ; 311^\circ 49' + k \cdot 360^\circ\}$$

② Přesné řešení – s použitím **cyklometrických funkcí**

Pokud učiteli okolnosti dovolí zavést cyklometrické funkce, může je využít při řešení goniometrických rovnic a nerovnic. Je ovšem pravda, že čas na probírání těchto funkcí je velmi omezený a jejich používání při zápisech množin řešení goniometrických rovnic není bez úskalí. **Cyklometrické funkce** jsou **inverzní funkce** k odpovídajícím funkcím **goniometrickým**, jejichž definiční obory jsou omezeny tak, aby na nich byly funkce prosté (pozn. k funkcím, které nejsou prosté, inverzní funkce neexistují):

Goniometrické a cyklometrické funkce a jejich definiční obory:

Goniometrická funkce	Cyklometrická funkce
Sinus: $\sin x$ pro $x \in \langle -\frac{\pi}{2}; \frac{\pi}{2} \rangle$	Arkus sinus: $\arcsin x$ pro $x \in \langle -1; 1 \rangle$
Kosinus: $\cos x$ pro $x \in \langle 0; \pi \rangle$	Arkus kosinus: $\arccos x$ pro $x \in \langle -1; 1 \rangle$
Tangens: $\operatorname{tg} x$ pro $x \in \langle -\frac{\pi}{2}; \frac{\pi}{2} \rangle$	Arkus tangens: $\operatorname{arctg} x$ pro $x \in \mathbb{R}$
Kotangens: $\operatorname{cotg} x$ pro $x \in \langle 0; \pi \rangle$	Arkus kotangens: $\operatorname{arccotg} x$ pro $x \in \mathbb{R}$

Studenti, kterým je práce s cyklometrickými funkcemi jasná, si mohou dovolit zapsat množinu řešení rovnice e) takto:

$$K = \bigcup_{k \in \mathbb{Z}} \left\{ \arcsin \frac{2}{3} + 2k\pi; -\arcsin \frac{2}{3} + 2k\pi \right\}$$

$$2\cos^2 x = \cos x + 1$$

$$2\cos^2 x - \cos x - 1 = 0 \quad \text{Subst.: } \cos x = y$$

$$2y^2 - y - 1 = 0$$

$$y_{1,2} = \frac{1 \pm \sqrt{1+8}}{4} = < -\frac{1}{2}$$

$$\cos x = 1 \quad \vee \quad \cos x = -\frac{1}{2}$$

$$x = 2k\pi \quad \vee \quad x = \frac{2\pi}{3} + 2k\pi \quad \vee \quad x = \frac{4\pi}{3} + 2k\pi$$

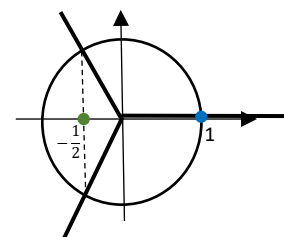

$$K = \bigcup_{k \in \mathbb{Z}} \left\{ 2k\pi; \frac{2\pi}{3} + 2k\pi; \frac{4\pi}{3} + 2k\pi \right\}$$

$$4\sin^4 x - 5\sin^2 x = -1$$

$$\text{Subst.: } \sin^2 x = y$$

$$4y^2 - 5y + 1 = 0$$

$$y_{1,2} = \frac{5 \pm \sqrt{25-16}}{8} = < \frac{1}{4}$$

$$\sin^2 x = 1 \quad \vee \quad \sin^2 x = \frac{1}{4}$$

$$\sin x = \pm 1 \quad \vee \quad \sin x = \pm \frac{1}{2}$$

$$x = \frac{\pi}{2} + k\pi \quad \vee \quad x = \frac{\pi}{6} + k\pi \quad \vee \quad x = \frac{5\pi}{6} + k\pi$$

$$K = \bigcup_{k \in \mathbb{Z}} \left\{ (2k+1)\frac{\pi}{2}; \frac{\pi}{6} + k\pi; \frac{5\pi}{6} + k\pi \right\}$$

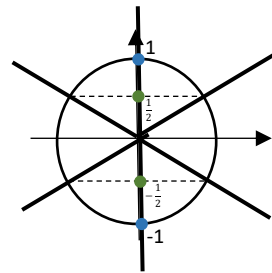

$$2\sin^2\left(x + \frac{\pi}{4}\right) - \sin\left(x + \frac{\pi}{4}\right) = 1$$

$$\text{Subst.: } \sin\left(x + \frac{\pi}{4}\right) = y$$

$$2y^2 - y - 1 = 0$$

$$y = \frac{1 \pm \sqrt{1+8}}{4} = < -\frac{1}{2}$$

$$\sin\left(x + \frac{\pi}{4}\right) = 1 \quad \vee \quad \sin\left(x + \frac{\pi}{4}\right) = -\frac{1}{2}$$

$$x + \frac{\pi}{4} = \frac{\pi}{2} + 2k\pi \quad \vee \quad x + \frac{\pi}{4} = \frac{7\pi}{6} + 2k\pi \quad \vee \quad x + \frac{\pi}{4} = \frac{11\pi}{6} + 2k\pi$$

$$x = \frac{\pi}{4} + 2k\pi \quad \vee \quad x = \frac{11\pi}{12} + 2k\pi \quad \vee \quad x = \frac{19\pi}{12} + 2k\pi$$

$$K = \bigcup_{k \in \mathbb{Z}} \left\{ \frac{\pi}{2} + 2k\pi; \frac{11\pi}{12} + 2k\pi; \frac{19\pi}{12} + 2k\pi \right\}$$

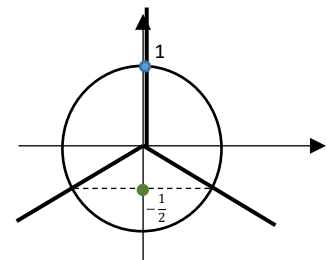

$$2\sin^2 x = 2 - \cotg^2 x$$

$$\text{Podm.: } \cotg x = \frac{\cos x}{\sin x} \rightarrow \sin x \neq 0 \rightarrow x \neq k\pi, k \in \mathbb{Z}$$

$$2\sin^2 x = 2 - \frac{\cos^2 x}{\sin^2 x} \cdot \sin^2 x$$

$$2\sin^4 x - 2\sin^2 x + \cos^2 x = 0$$

$$2\sin^4 x - 2\sin^2 x + 1 - \sin^2 x = 0$$

$$2\sin^4 x - 3\sin^2 x + 1 = 0$$

$$2y^2 - 3y + 1 = 0$$

$$y_{1,2} = \frac{3 \pm \sqrt{9-8}}{4} = < \frac{1}{2}$$

$$\sin^2 x = 1 \quad \vee \quad \sin^2 x = \frac{1}{2}$$

$$\sin x = \pm 1 \quad \vee \quad \sin x = \pm \frac{\sqrt{2}}{2}$$

$$x = (2k+1)\frac{\pi}{2} \quad \vee \quad x = \frac{\pi}{4} + k\frac{\pi}{2}, k \in \mathbb{Z}$$

$$K = \bigcup_{k \in \mathbb{Z}} \left\{ (2k+1)\frac{\pi}{2}; \frac{\pi}{4} + k\frac{\pi}{2} \right\}$$

$$\text{Subst.: } \sin^2 x = y$$

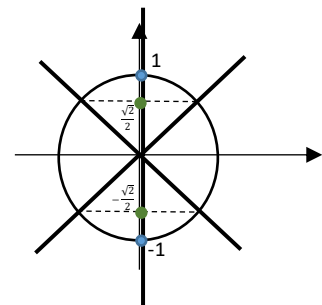

$$(\operatorname{tg} x + 1) \cdot (\operatorname{tg} x + 5) = 12$$

$$\operatorname{tg}^2 x + 6 \operatorname{tg} x - 7 = 0$$

$$y^2 + 6y - 7 = 0$$

Subst.: $\operatorname{tg} x = y$

$$(y + 7) \cdot (y - 1) = 0$$

$$y = -7 \quad \vee \quad y = 1$$

$$\operatorname{tg} x = -7 \quad \vee \quad \operatorname{tg} x = 1$$

$$x = \operatorname{arctg}(-7) + k\pi \quad \vee \quad x = \frac{\pi}{4} + k\pi$$

$$K = \bigcup_{k \in \mathbb{Z}} \left\{ \operatorname{arctg}(-7) + k\pi; \frac{\pi}{4} + k\pi \right\}$$

nebo

$$K = \bigcup_{k \in \mathbb{Z}} \{98^\circ 08' + k \cdot 180^\circ; 45^\circ + k \cdot 180^\circ\}$$

$$\text{Podm.: } \operatorname{tg} x = \frac{\sin x}{\cos x} \rightarrow \cos x \neq 0 \rightarrow x \neq (2k+1) \cdot \frac{\pi}{2}$$

$$2\sin^3 x - 3\sin x \cos x = 0$$

$$\sin x \cdot (2\sin^2 x - 3\cos x) = 0$$

$$\sin x = 0 \quad \vee \quad 2\sin^2 x - 3\cos x = 0$$

$$x = k\pi \quad \vee \quad 2 \cdot (1 - \cos^2 x) - 3\cos x = 0$$

$$2\cos^2 x + 3\cos x - 2 = 0$$

$$2y^2 + 3y - 2 = 0$$

$$y_{1,2} = \frac{-3 \pm \sqrt{9+16}}{4} = < \frac{1}{2}$$

$$y = -2 \quad \vee \quad y = \frac{1}{2}$$

$$\cos x = -2 \quad \vee \quad \cos x = \frac{1}{2}$$

NELZE

$$x = \frac{\pi}{3} + 2k\pi \quad \vee \quad x = \frac{5\pi}{3} + 2k\pi$$

Subst.: $\cos x = y$

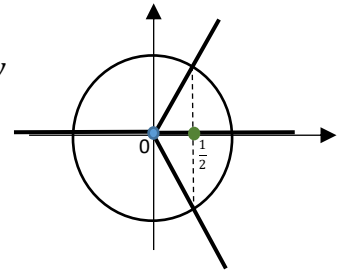

$$K = \bigcup_{k \in \mathbb{Z}} \left\{ k\pi; \frac{\pi}{3} + 2k\pi; \frac{5\pi}{3} + 2k\pi \right\}$$

$$\sqrt{3} \cdot \sin x - \cos x = 1$$

1. způsob řešení

- využívá vzorce pro goniometrickou funkci součtu argumentů;
- vyžaduje jistou dávku „zručnosti“ a zkušenosti;
- není univerzální, nelze jej použít pro tento typ zadání vždy;
- pokud jej lze použít, vede rychle k řešení.

$$\sqrt{3} \cdot \sin x - \cos x = 1 \quad \bigg/ \cdot \frac{1}{2} \quad \text{umělá úprava – finta ...}$$

$$\frac{\sqrt{3}}{2} \cdot \sin x - \frac{1}{2} \cdot \cos x = \frac{1}{2}$$

$$\frac{\sqrt{3}}{2} \cdot \sin x - \frac{1}{2} \cdot \cos x = \frac{1}{2}$$

$$\sin\left(x - \frac{\pi}{6}\right) = \frac{1}{2}$$

$$x - \frac{\pi}{6} = \frac{\pi}{6} + 2k\pi \quad \vee \quad x - \frac{\pi}{6} = \frac{5\pi}{6} + 2k\pi$$

$$x = \frac{\pi}{3} + 2k\pi \quad \vee \quad x = \pi + 2k\pi$$

$$K = \bigcup_{k \in \mathbb{Z}} \left\{ \frac{\pi}{3} + 2k\pi; (2k+1)\pi \right\}$$

2. způsob řešení (univerzální)

- vychází z toho, že se na zadanou rovnici díváme jako na rovnici o dvou neznámých $\sin x$ a $\cos x$;
- jako druhá rovnice o stejných neznámých poslouží základní vzorec $\sin^2 x + \cos^2 x = 1$;

$$\sqrt{3} \cdot \sin x - \cos x = 1$$

$$\sin^2 x + \cos^2 x = 1$$

$$\rightarrow \cos x = \sqrt{3} \cdot \sin x - 1$$

$$\sin^2 x + (\sqrt{3} \cdot \sin x - 1)^2 = 1$$

$$\sin^2 x + 3\sin^2 x - 2\sqrt{3} \sin x + 1 = 1$$

$$4\sin^2 x - 2\sqrt{3} \sin x = 0$$

$$\sin x \cdot (4 \sin x - 2\sqrt{3}) = 0$$



v

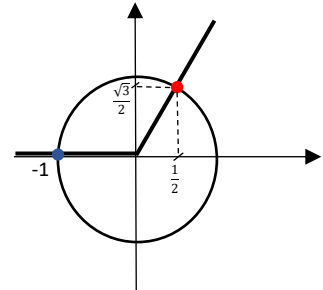
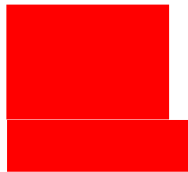

$$K = \bigcup_{k \in \mathbb{Z}} \left\{ \frac{\pi}{3} + 2k\pi; (2k+1)\pi \right\}$$

3. způsob řešení (univerzální)

- jde jen o jinou variantu předchozí metody

$$\sqrt{3} \cdot \sin x - \cos x = 1$$

$$\sqrt{3} \cdot \sin x = \cos x + 1 \quad /^2$$

$$3\sin^2 x = \cos^2 x + 2\cos x + 1$$

$$3(1 - \cos^2 x) = \cos^2 x + 2\cos x + 1$$

$$4\cos^2 x + 2\cos x - 2 = 0$$

$$2\cos^2 x + \cos x - 1 = 0 \quad \text{Subst.: } \cos x = y$$

$$2y^2 + y - 1 = 0$$

$$y_{1,2} = \frac{-1 \pm \sqrt{9}}{4} = \left\langle \frac{1}{2} \right.$$



v

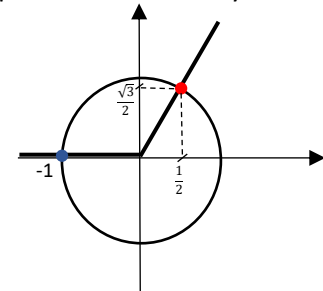

$$K = \bigcup_{k \in \mathbb{Z}} \left\{ \frac{\pi}{3} + 2k\pi; (2k+1)\pi \right\}$$

$$\sin \left(x - \frac{\pi}{3} \right) = 2 \cdot \sin x$$

$$\sin x \cdot \cos \frac{\pi}{3} - \cos x \cdot \sin \frac{\pi}{3} = 2 \cdot \sin x$$

$$\frac{1}{2} \sin x - \frac{\sqrt{3}}{2} \cos x = 2 \cdot \sin x$$

$$-\frac{\sqrt{3}}{2} \cos x = \frac{3}{2} \cdot \sin x \quad / \cdot \frac{2}{\cos x}$$

$$\text{tg } x = -\frac{\sqrt{3}}{3}$$

$$x = \frac{5\pi}{6} + k\pi$$

$$K = \bigcup_{k \in \mathbb{Z}} \left\{ \frac{5\pi}{6} + k\pi \right\}$$

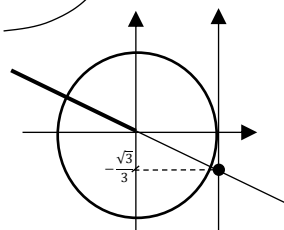

Podm.: $\cos x \neq 0 \rightarrow x \neq (2k+1)\frac{\pi}{2}$.
 Co kdyby $x = (2k+1)\frac{\pi}{2}$? Pak by
 $\sin x = \pm 1$ a zadaná rovnice by byla
 $\sin \left(x - \frac{\pi}{3} \right) = \pm 2$. To ovšem
 znamená, že by neměla řešení.

$$\sin\left(x + \frac{\pi}{6}\right) + \cos\left(x + \frac{\pi}{3}\right) = 1 + \cos 2x$$

$$\sin x \cdot \cos \frac{\pi}{6} + \cos x \cdot \sin \frac{\pi}{6} + \cos x \cdot \cos \frac{\pi}{3} - \sin x \cdot \sin \frac{\pi}{3} = 1 + \cos^2 x - \sin^2 x$$

$$\frac{\sqrt{3}}{2} \sin x + \frac{1}{2} \cos x + \frac{1}{2} \cos x - \frac{\sqrt{3}}{2} \sin x = 2 \cos^2 x$$

$$2 \cos^2 x - \cos x = 0$$

$$\cos x \cdot (2 \cos x - 1) = 0$$

$$\cos x = 0 \quad \vee \quad \cos x = \frac{1}{2}$$

$$x = (2k + 1) \frac{\pi}{2} \quad \vee \quad x = \frac{\pi}{3} + 2k\pi \quad \vee \quad x = \frac{5\pi}{3} + 2k\pi$$

$$K = \bigcup_{k \in \mathbb{Z}} \left\{ (2k + 1) \frac{\pi}{2}; \frac{\pi}{3} + 2k\pi; \frac{5\pi}{3} + 2k\pi \right\}$$

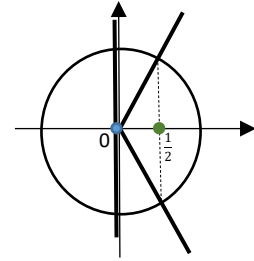

$$\cotg x - \operatorname{tg} 40^\circ = \sin(50^\circ - x)$$

$$\frac{\cos x}{\sin x} - \frac{\sin 40^\circ}{\cos 40^\circ} = \cos[90^\circ - (50^\circ - x)]$$

$$\frac{\cos x \cdot \cos 40^\circ - \sin x \cdot \sin 40^\circ}{\sin x \cdot \cos 40^\circ} = \cos(x + 40^\circ) / \sin x \cdot \cos 40^\circ$$

$$\cos(x + 40^\circ) = \cos(x + 40^\circ) \cdot \sin x \cdot \cos 40^\circ$$

$$\cos(x + 40^\circ) \cdot (1 - \sin x \cdot \cos 40^\circ) = 0$$

$$\cos(x + 40^\circ) = 0 \quad \vee \quad 1 - \sin x \cdot \cos 40^\circ = 0$$

$$x + 40^\circ = 90^\circ + k \cdot 180^\circ \quad \vee \quad \sin x = \frac{1}{\cos 40^\circ}$$

$$x = 50^\circ + k \cdot 180^\circ$$

NELZE, neboť $0 < \cos 40^\circ < 1$, proto $\frac{1}{\cos 40^\circ} > 1$

$$K = \bigcup_{k \in \mathbb{Z}} \{50^\circ + k \cdot 180^\circ\}$$

Podm.: $\cotg x = \frac{\cos x}{\sin x} \rightarrow \sin x \neq 0 \rightarrow x \neq k \cdot 180^\circ, k \in \mathbb{Z}$

$$\cos\left(x + \frac{2\pi}{3}\right) - \cos x = \sqrt{3}$$

$$-2 \cdot \sin \frac{x + \frac{2\pi}{3} + x}{2} \cdot \sin \frac{x + \frac{2\pi}{3} - x}{2} = \sqrt{3}$$

$$-2 \cdot \sin\left(x + \frac{\pi}{3}\right) \cdot \sin \frac{\pi}{3} = \sqrt{3}$$

$$-2 \cdot \sin\left(x + \frac{\pi}{3}\right) \cdot \frac{\sqrt{3}}{2} = \sqrt{3}$$

$$\sin\left(x + \frac{\pi}{3}\right) = -1$$

$$x + \frac{\pi}{3} = \frac{3\pi}{2} + 2k\pi$$

$$x = \frac{7\pi}{6} + 2k\pi$$

$$K = \bigcup_{k \in \mathbb{Z}} \left\{ \frac{7\pi}{6} + 2k\pi \right\}$$

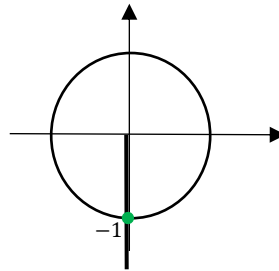

$$\sin\left(\frac{\pi}{4} + x\right) - \sin\left(\frac{\pi}{4} - x\right) = \sin 2x$$

$$2 \cdot \cos \frac{\frac{\pi}{4} + x + \frac{\pi}{4} - x}{2} \cdot \sin \frac{\frac{\pi}{4} + x - \frac{\pi}{4} + x}{2} = \sin 2x$$

$$2 \cdot \cos \frac{\pi}{4} \cdot \sin x = 2 \sin x \cdot \cos x$$

$$2 \cdot \frac{\sqrt{2}}{2} \cdot \sin x - 2 \sin x \cdot \cos x = 0$$

$$\sqrt{2} \sin x \cdot (1 - \sqrt{2} \cos x) = 0$$

$$\sin x = 0 \quad \vee \quad \cos x = \frac{\sqrt{2}}{2}$$

$$x = k\pi \quad \vee \quad x = \frac{\pi}{4} + 2k\pi \quad \vee \quad x = \frac{7\pi}{4} + 2k\pi$$

$$K = \bigcup_{k \in \mathbb{Z}} \left\{ k\pi; \frac{\pi}{4} + 2k\pi; \frac{7\pi}{4} + 2k\pi \right\}$$

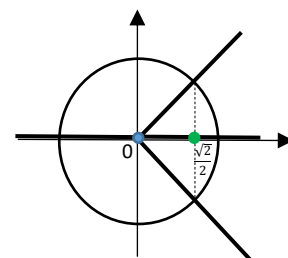

$$\sin\left(x + \frac{\pi}{6}\right) = \sin\left(4x - \frac{2\pi}{3}\right)$$

$$\text{Subst.: } x + \frac{\pi}{6} = \alpha, \quad 4x - \frac{2\pi}{3} = \beta$$

$$\sin \alpha = \sin \beta$$

$$1) \beta_1 = \alpha + 2k\pi \quad \vee \quad 2) \beta_2 = \pi - \alpha + 2k\pi$$

$$4x - \frac{2\pi}{3} = x + \frac{\pi}{6} + 2k\pi \quad \vee \quad 4x - \frac{2\pi}{3} = \pi - x - \frac{\pi}{6} + 2k\pi$$

$$3x = \frac{5\pi}{6} + 2k\pi \quad \vee \quad 5x = \frac{5\pi}{6} + \frac{2\pi}{3} + 2k\pi$$

$$x = \frac{5\pi}{18} + 2k\frac{\pi}{3} \quad \vee \quad x = \frac{3\pi}{10} + 2k\frac{\pi}{5}$$

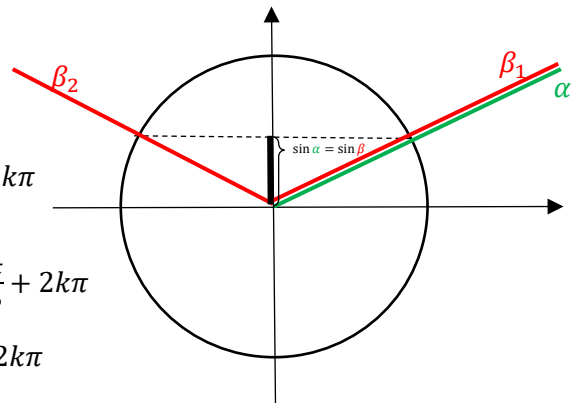

$$K = \bigcup_{k \in \mathbb{Z}} \left\{ \frac{5\pi}{18} + 2k\frac{\pi}{3}; \frac{3\pi}{10} + 2k\frac{\pi}{5} \right\}$$

Pozn.: Tuto úlohu by jistě bylo možné řešit rovněž třeba za použití součtových vzorců. Jednalo by se však o velmi komplikovaný a časově náročný postup.

$$\sin\left(3x + \frac{7\pi}{6}\right) = -\cos\left(x + \frac{\pi}{4}\right)$$

$$\text{Subst.: } 3x + \frac{7\pi}{6} = \alpha, \quad x + \frac{\pi}{4} = \beta$$

$$\sin \alpha = -\cos \beta$$

$$1) \beta_1 = \frac{\pi}{2} + \alpha + 2k\pi \quad \vee \quad 2) \beta_2 = \frac{3\pi}{2} - \alpha + 2k\pi$$

$$x + \frac{\pi}{4} = \frac{\pi}{2} + 3x + \frac{7\pi}{6} + 2k\pi \quad \vee \quad x + \frac{\pi}{4} = \frac{3\pi}{2} - 3x - \frac{7\pi}{6} + 2k\pi$$

$$-2x = \frac{17\pi}{12} + 2k\pi \quad \vee \quad 4x = \frac{\pi}{12} + 2k\pi$$

$$x = -\frac{17\pi}{24} + k\pi \quad \vee \quad x = \frac{\pi}{48} + k\frac{\pi}{2}$$

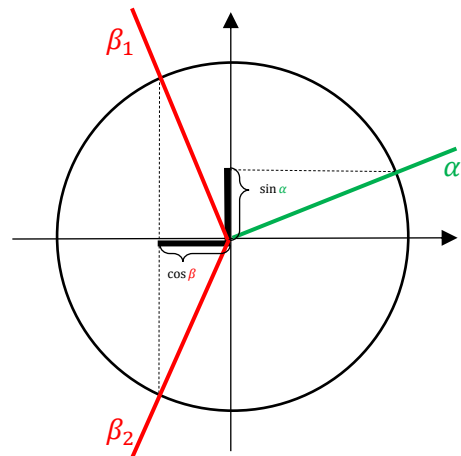
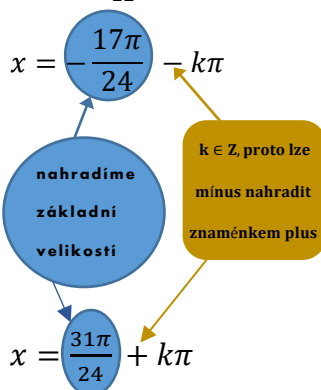

$$K = \bigcup_{k \in \mathbb{Z}} \left\{ \frac{31\pi}{24} + k\pi; \frac{\pi}{48} + k\frac{\pi}{2} \right\}$$

Goniometrické nerovnice

$$\sin x \geq \frac{\sqrt{3}}{2}$$

$$K = \bigcup_{k \in \mathbb{Z}} \left\langle \frac{\pi}{3} + 2k\pi; \frac{2\pi}{3} + 2k\pi \right\rangle$$

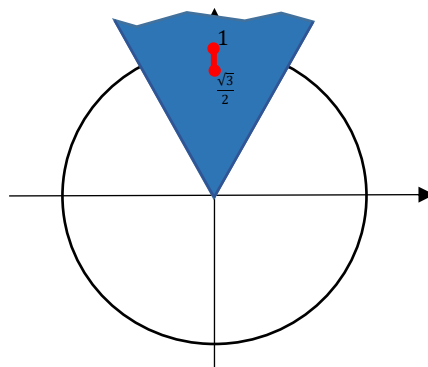

$$-\frac{1}{2} < \cos x \leq 0$$

$$K = \bigcup_{k \in \mathbb{Z}} \left\langle \frac{\pi}{2} + 2k\pi; \frac{2\pi}{3} + 2k\pi \right\rangle, \left\langle \frac{4\pi}{3} + 2k\pi; \frac{3\pi}{2} + 2k\pi \right\rangle$$

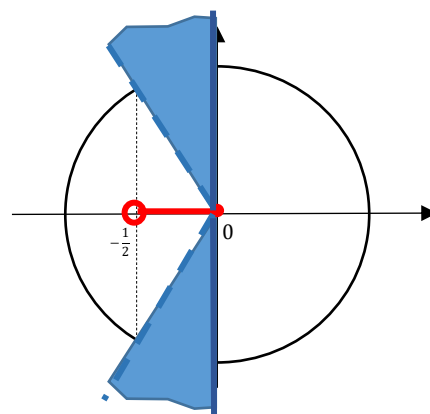

$$|\operatorname{tg} x| < 1$$

$$K = \bigcup_{k \in \mathbb{Z}} \left\langle -\frac{\pi}{4} + k\pi; \frac{\pi}{4} + k\pi \right\rangle$$

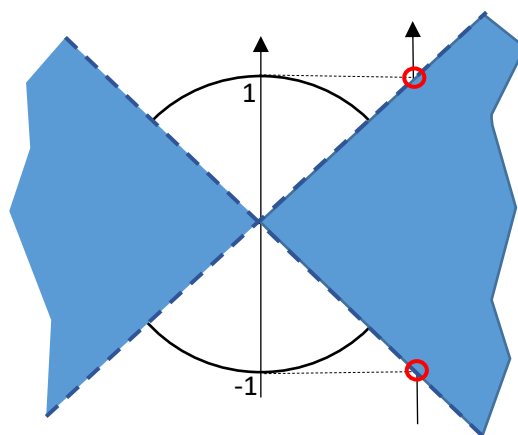

$$\sin 2x \leq \frac{1}{2}$$

$$2x \in \left\langle \frac{5\pi}{6} + 2k\pi; \frac{13\pi}{6} + 2k\pi \right\rangle \quad /:2$$

$$x \in \left\langle \frac{5\pi}{12} + k\pi; \frac{13\pi}{12} + k\pi \right\rangle$$

$$K = \bigcup_{k \in \mathbb{Z}} \left\langle \frac{5\pi}{12} + k\pi; \frac{13\pi}{12} + k\pi \right\rangle$$

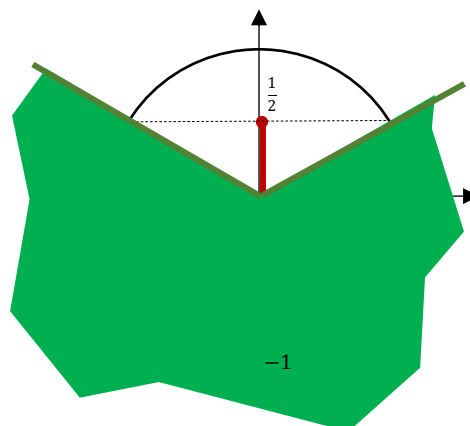

$$2\sin^2 x > 3 \cos x$$

$$2(1 - \cos^2 x) > 3 \cos x$$

$$2\cos^2 x + 3 \cos x - 2 < 0 \quad \text{Subst.: } \cos x = y$$

$$2y^2 + 3y - 2 < 0$$

$$y_{1,2} = \frac{-3 \pm \sqrt{9+16}}{4} = \frac{-3 \pm 5}{4} = \begin{matrix} -2 \\ \frac{1}{2} \end{matrix}$$

$$2. (y + 2) \cdot (y - \frac{1}{2}) < 0$$

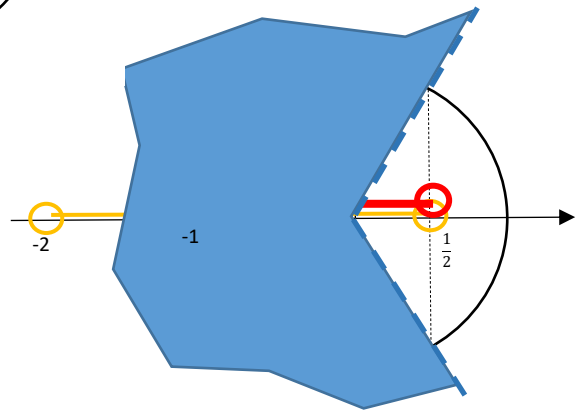
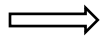
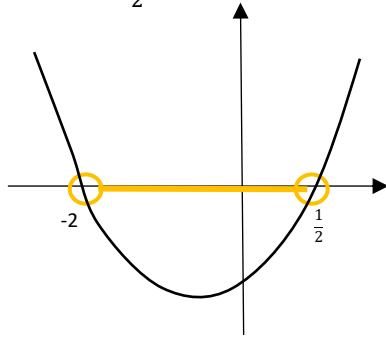

$$K = \bigcup_{k \in \mathbb{Z}} \left\{ \left(\frac{\pi}{3} + 2k\pi; \frac{5\pi}{3} + 2k\pi \right) \right\}$$

$$\sin 2x \leq \sin x$$

$$2 \sin x \cos x - \sin x \leq 0$$

$$\sin x \cdot (2 \cos x - 1) \leq 0$$



v

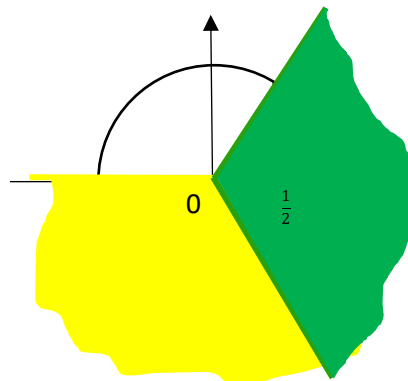
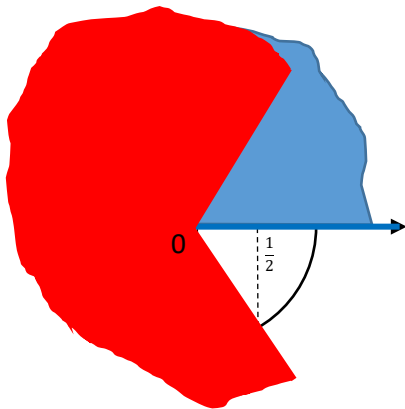

$$K = \bigcup_{k \in \mathbb{Z}} \left\{ \left(\frac{\pi}{3} + 2k\pi; \pi + 2k\pi \right), \left(\frac{5\pi}{3} + 2k\pi; 2\pi + 2k\pi \right) \right\}$$

Základní poznatky

1. Řešte v \mathbb{R} rovnice

a) $2 \sin x = \sqrt{3}$

$$\left[\text{typ 1, } K = \bigcup_{k \in \mathbb{Z}} \left\{ \frac{\pi}{3} + 2k\pi; \frac{2\pi}{3} + 2k\pi \right\} \right]$$

b) $-\sqrt{3} \operatorname{tg} x = 1$

$$\left[\text{typ 1, } K = \bigcup_{k \in \mathbb{Z}} \left\{ \frac{5\pi}{6} + k\pi \right\} \right]$$

2. Přiřaďte ke každé rovnici 1. – 4. její řešení a) – f) v oboru \mathbb{R} : (zdroj státní maturita září 2016)

1. $\operatorname{tg} x = 0$

a) $x = \frac{k\pi}{2}, k \in \mathbb{Z}$

2. $\cos x = 1$

b) $x = k\pi, k \in \mathbb{Z}$

3. $\sin 2x = 0$

c) $x = 2k\pi, k \in \mathbb{Z}$

4. $\operatorname{cotg} \frac{x}{2} = 1$

d) $x = \frac{\pi}{2} + k\pi, k \in \mathbb{Z}$

e) $x = \frac{\pi}{2} + 2k\pi, k \in \mathbb{Z}$

f) $x = \pi + 2k\pi, k \in \mathbb{Z}$

$$[1b, 2c, 3a, 4e]$$

3. Kolik řešení má rovnice $\operatorname{tg} 2x = 0$ v oboru $\langle 0; 2\pi \rangle$? (zdroj maturita M+, květen 2017)

$$[5]$$

Typové příklady standardní náročnosti

4. Řešte v \mathbb{R} rovnice

a) $2 \sin \left(2x - \frac{\pi}{3} \right) = 1$

$$\left[\text{typ 1, } K = \bigcup_{k \in \mathbb{Z}} \left\{ \frac{\pi}{4} + k\pi; \frac{7\pi}{12} + k\pi \right\} \right]$$

b) $3 \sin x = 2 \cos^2 x$

$$\left[\text{typ 2, } K = \bigcup_{k \in \mathbb{Z}} \left\{ \frac{\pi}{6} + 2k\pi; \frac{5\pi}{6} + 2k\pi \right\} \right]$$

c) $2 \sin^2 x = 2 - \operatorname{cotg}^2 x$

$$\left[\text{typ 2, } K = \bigcup_{k \in \mathbb{Z}} \left\{ \frac{\pi}{4} + \frac{k\pi}{2}; \frac{\pi}{2} + k\pi \right\} \right]$$

d) $\sin x + \cos 2x = 1$

$$\left[\text{typ 2, } K = \bigcup_{k \in \mathbb{Z}} \left\{ k\pi; \frac{\pi}{6} + 2k\pi; \frac{5\pi}{6} + 2k\pi \right\} \right]$$

e) $\operatorname{cotg}^3 x - 2\operatorname{cotg}^2 x + \operatorname{cotg} x = 0$

$$\left[\text{typ 2, } K = \bigcup_{k \in \mathbb{Z}} \left\{ \frac{\pi}{2} + k\pi; \frac{\pi}{4} + k\pi \right\} \right]$$

f) $\cos x + \sqrt{3} \sin x = 2$

$$\left[\text{typ 3, } K = \bigcup_{k \in \mathbb{Z}} \left\{ \frac{\pi}{3} + 2k\pi \right\} \right]$$

Rozšiřující cvičení

5. Řešte v \mathbb{R} rovnici

$$\sin \left(x + \frac{\pi}{2} \right) = \sin(\pi - 3x)$$

$$\left[\text{typ 4, } K = \bigcup_{k \in \mathbb{Z}} \left\{ \frac{\pi}{8} + \frac{k\pi}{2}; \frac{\pi}{4} + k\pi \right\} \right]$$

Poznámka

Pro případné zadání rovnic do Wolframalpha.com a podobných programů použijte do zadání rovnice v příkazovém řádku následující syntaxi:

- goniometrické funkce $\sin(x), \cos(x), \tan(x), \operatorname{cot}(x)$
- mocniny goniometrických fcí $\sin^2(x) + \cos^2(x)$
- odmocnina (angl. square root) $\operatorname{sqrt}(x), \operatorname{sqrt}(x+1), \operatorname{sqrt}(2), \operatorname{sqrt}(3), \dots$

Ve Wolframalpha si nastavte funkci reálné proměnné, tj. Real-valued plot, nikoliv Complex-valued plot.