

Genotypizace - stanovení genotypu

- stanovení formy (alely, haplotypu) určitého úseku DNA („genetického markeru)
 - 1) izolace celkové DNA z tkání
 - 2) amplifikace požadovaného úseku DNA (PCR-based methods)
 - 3) studium variability daného úseku (lokus = marker = znak)

Typy genetických markerů

„single-locus“

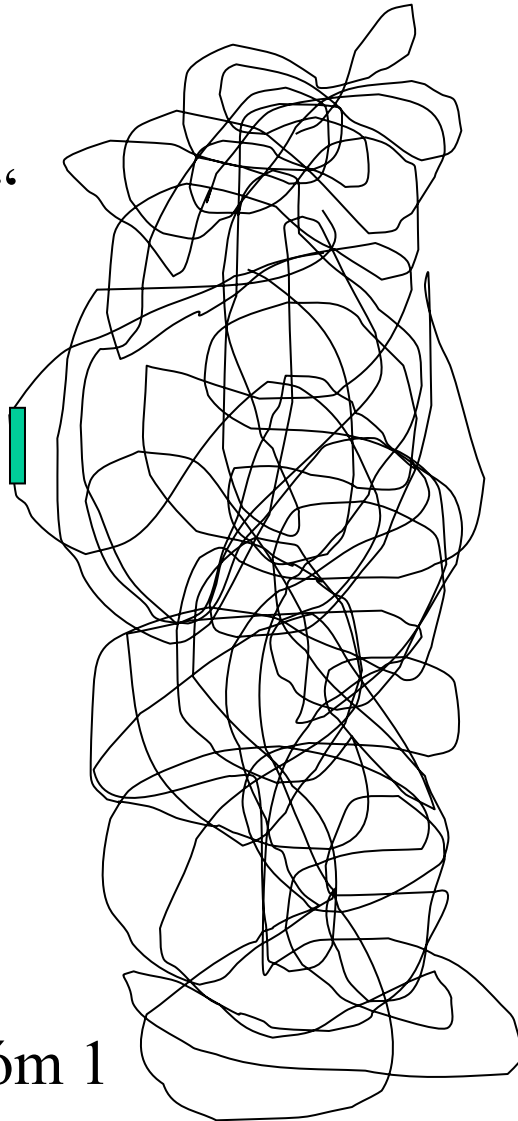

Př.: chromozóm 1

„multi-locus“

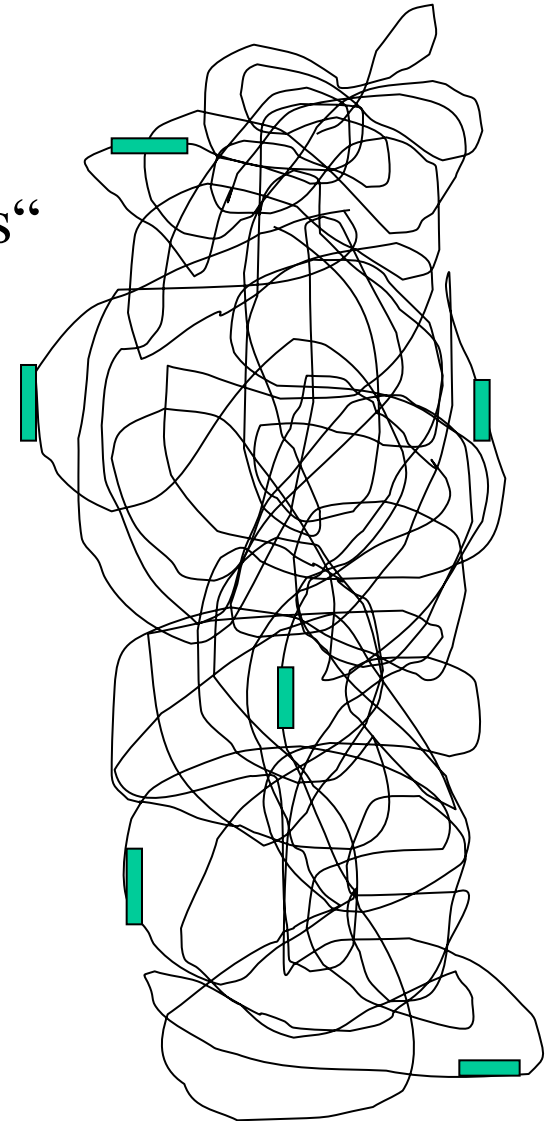

Typy genetických markerů

- **dominantní** markery – odliší pouze přítomnost (či nepřítomnost) daného znaku; tj. neodliší obě jeho formy na homologních chromozómech
- **kodominantní** markery – identifikace homologních alel, tj. je možno rozlišit homozygotní a heterozygotní stav (umožňují stanovit frekvenci alel)

Typy genetických markerů

| | Single locus | Codominant | PCR | Celková variabilita |
|---|--------------|------------|------------|---------------------|
| Jaderné více-lokusové („nuclear multi-locus“) | | | | |
| Minisatelitový DNA fingerprints | No | No | No | High |
| RAPD | No | No | Yes | High |
| AFLP | No | No | Yes | High |
| Jaderné jedno-lokusové („nuclear single locus“) | | | | |
| Alozymy | Yes | Yes | No | Low-medium |
| Mikrosatelity | Yes | Yes | Yes | High |
| SINE (LINE) | Yes | Yes | Yes | Low |
| SNPs (sekvence) | Yes | Yes | Yes | Low-high |

Single-locus genetic markers

- kodominantní – možno stanovovat frekvence alel (= lze odlišit homo- a heterozygota)
- **allozomy** a jiné funkční geny - **MM**
- **mikrosatelity** – délkový polymorfismus
- **SNPs** (single nucleotide polymorphisms) – sekvenční polymorfismus
- **SINE, LINE** – inzerce (tj. délkový polymorfismus)

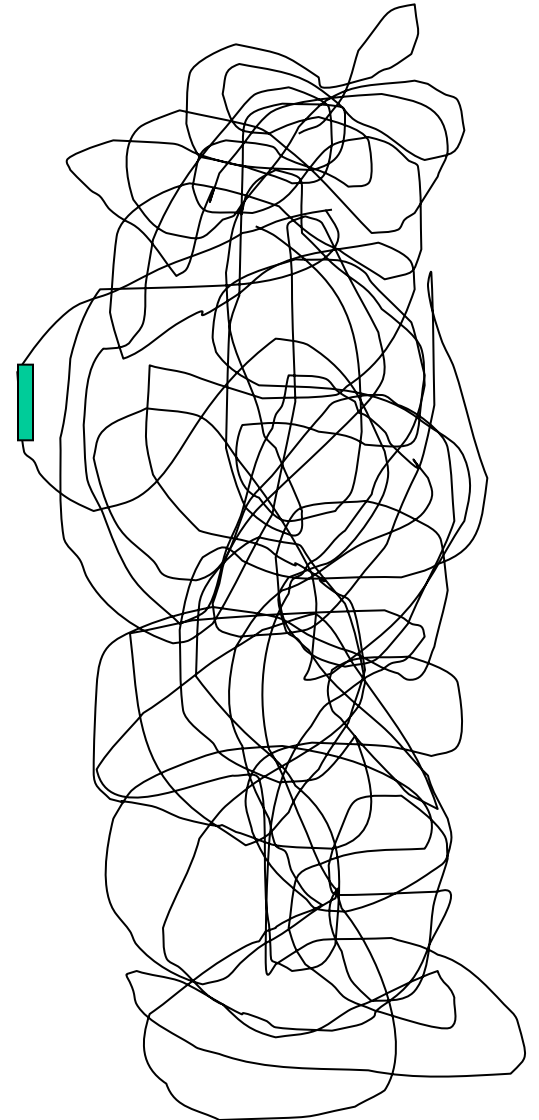

Mikrosatellity

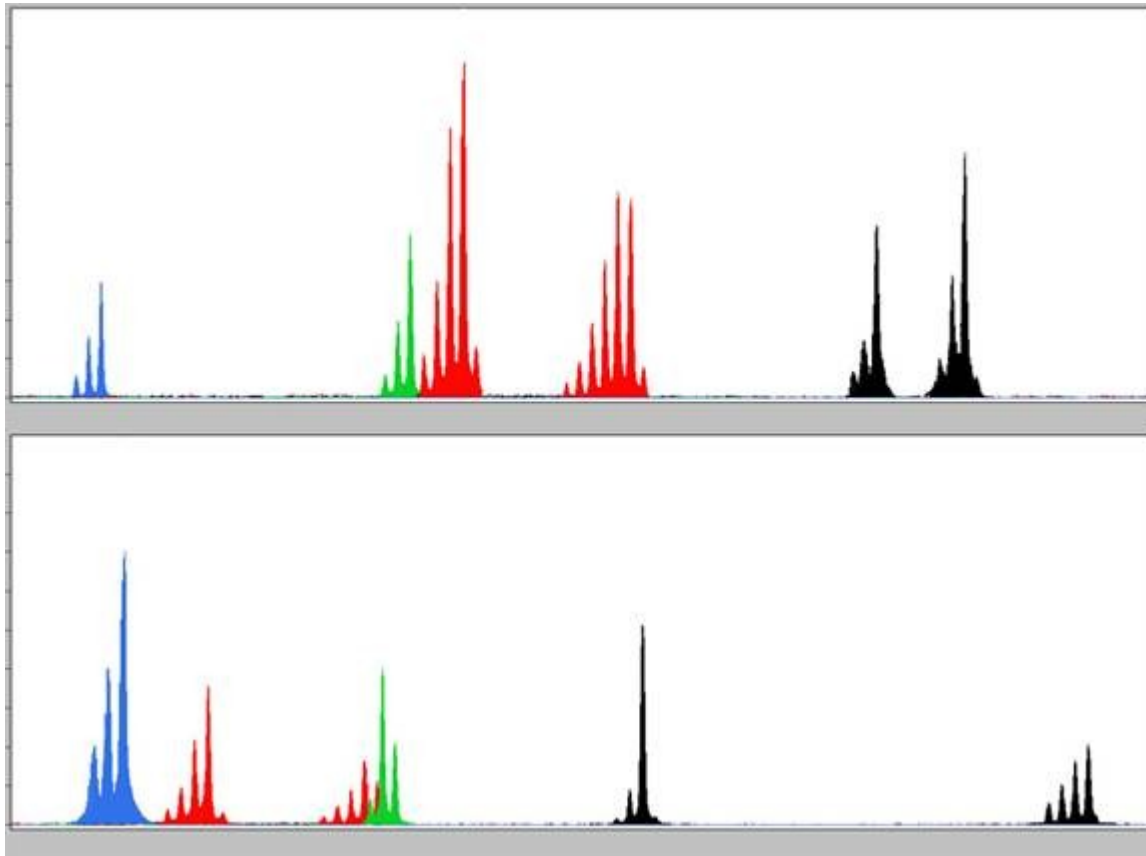

Mikrosatelity byly (a pro něco stále budou) velmi užitečné markery v molekulární ekologii

(i když genotypizační
metody se budou měnit)

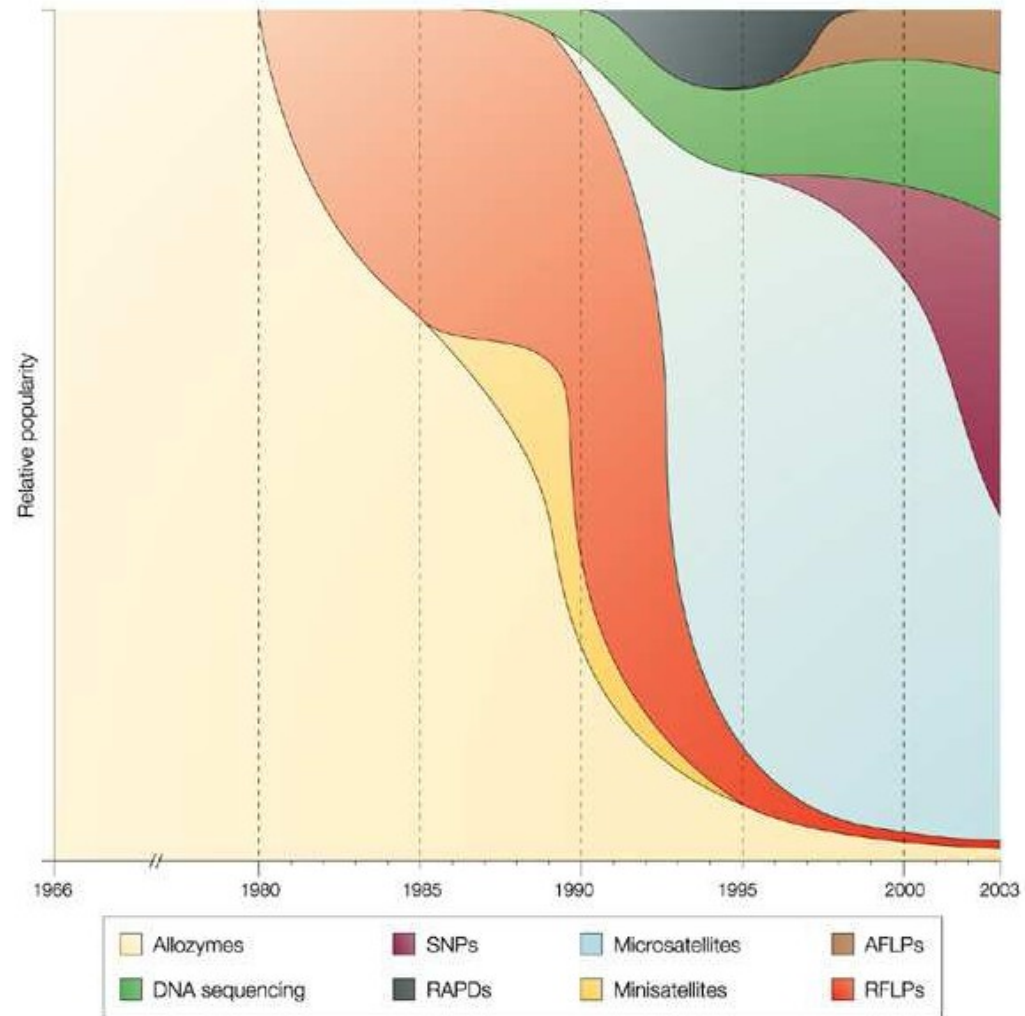

Mikrosatelity

- VNTR („variable number of tandem repetitions“), SSR („simple sequence repeats“)
- jednotlivé alely se liší délkou

TTCAGGCACACACA**ATCTCTAGCTTTGA**

27 bp

TTCAGGCACACA**ATCTCTAGCTTTGA**

25 bp

genotyp diploidního jedince: **25/27**

Mikrosatelity

- 1-6 (nejč. 2-4) bp motiv
- početné po celém genomu
- vysoká úroveň polymorfismu (běžně 15 alel v populaci)
- Mendelovská dědičnost (autosomy) - kodominance
- ideální pro studium populační struktury a příbuzenských vztahů

Mikrosatelity - postup analýzy

Př. 5 různých alel se liší délkou

- Izolace DNA



- PCR



- Detekce
→ gelová elektroforéza



- sekvenátor (fragmentační analýza)

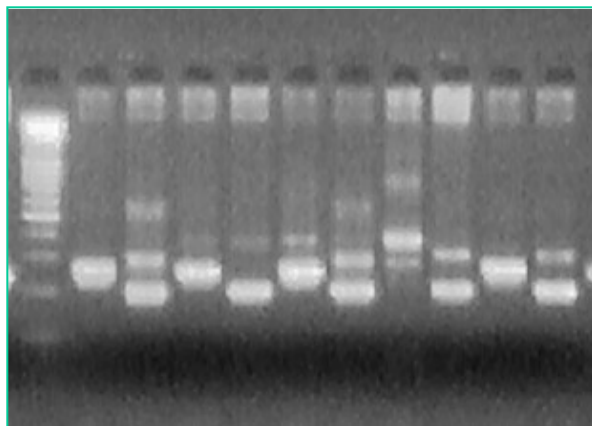

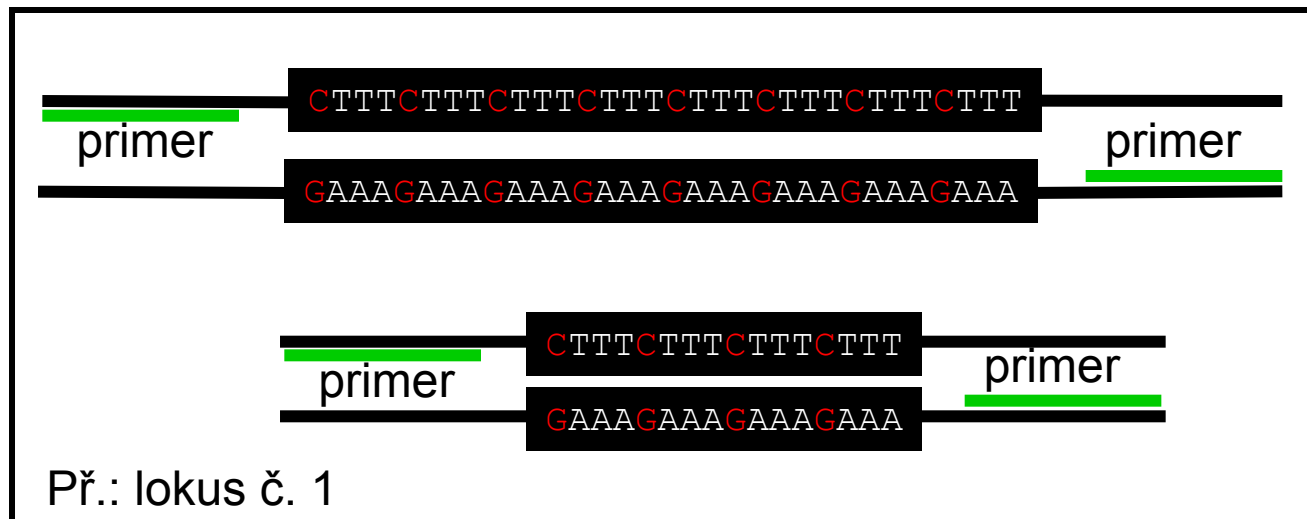
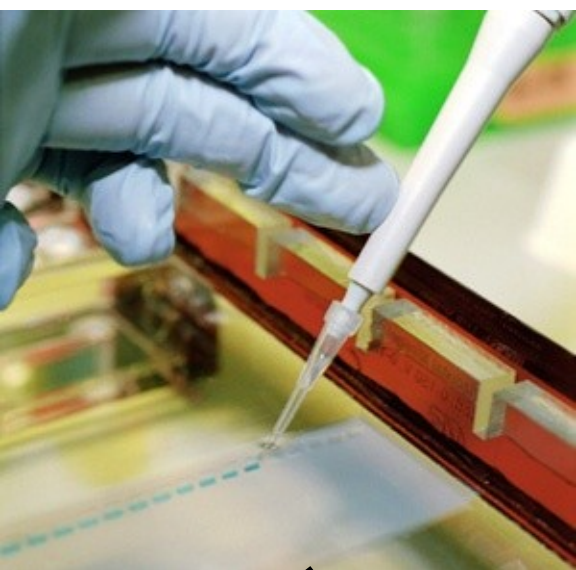

elektroforéza:
agaróza (20 bp) → PAGE (4 bp)
→ kapilára (1 bp)

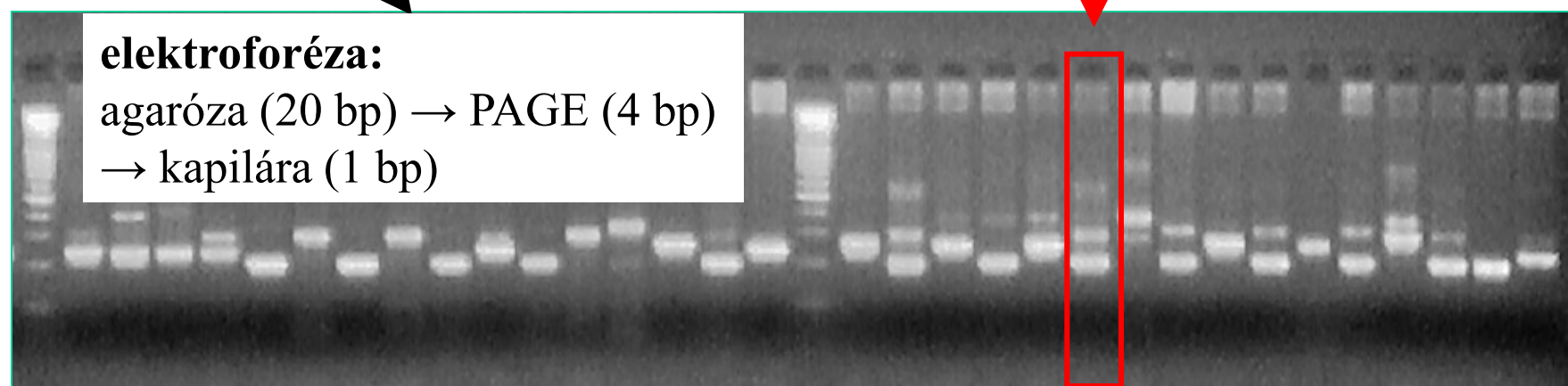

Kapilární elektroforéza ~ Fragmentační analýza

(denaturující polymer POP7 - ssDNA, jeden značený primer)



125 bp 131 bp

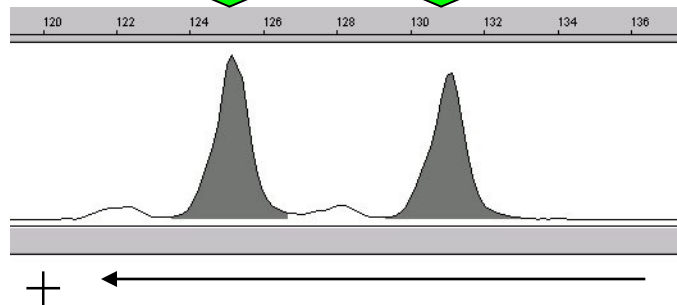

krátké ----- dlouhé
(rychlé) ----- (pomalé)



Well controlled electrophoresis parameters, high sensitivity

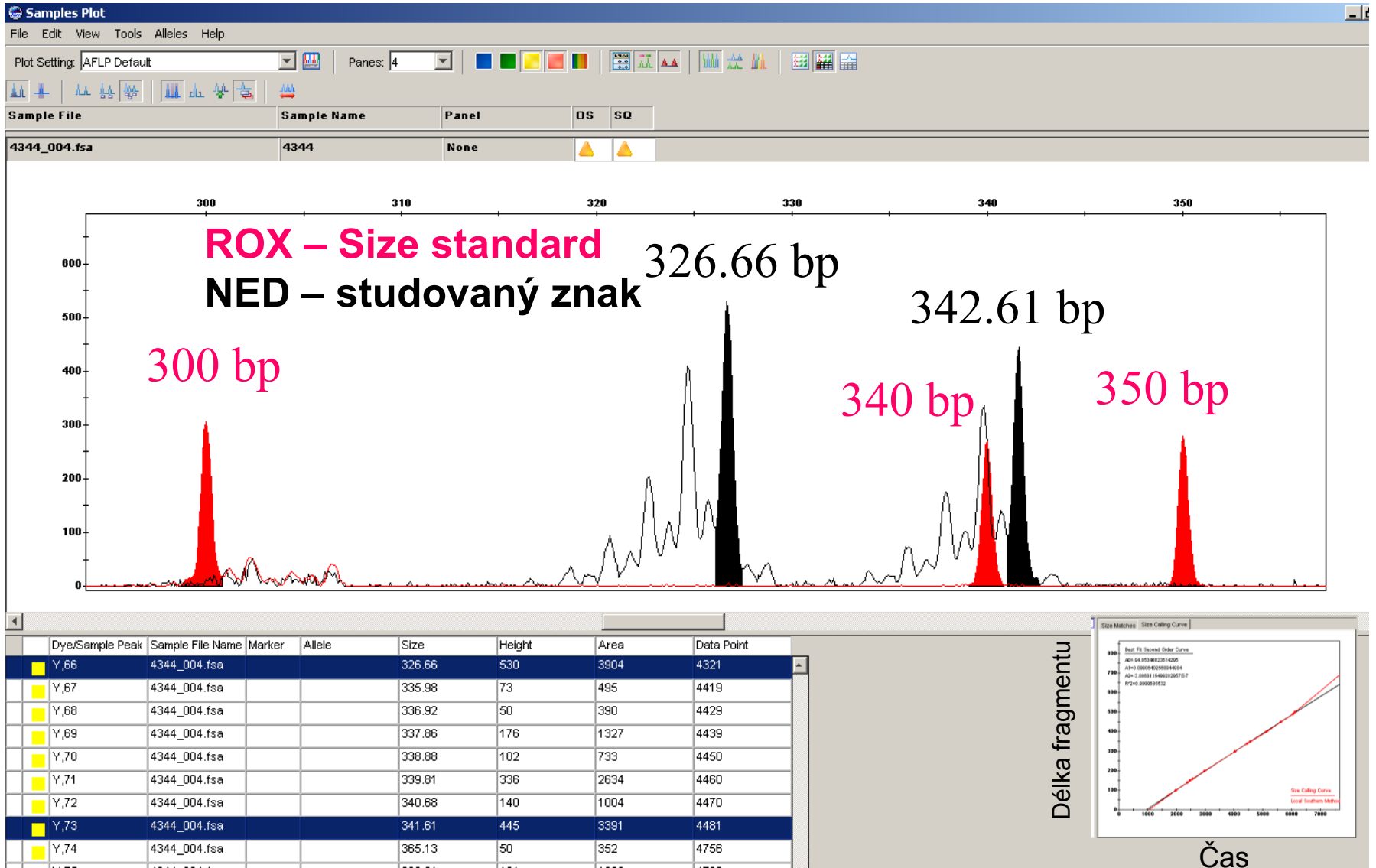

Genotyp mikrosatelitu na lokusu NED = 326/342 nebo 327/343
 Programy: GeneMapper, Genotyper, Geneious, GeneMarker, ...

Genotyp 162/174

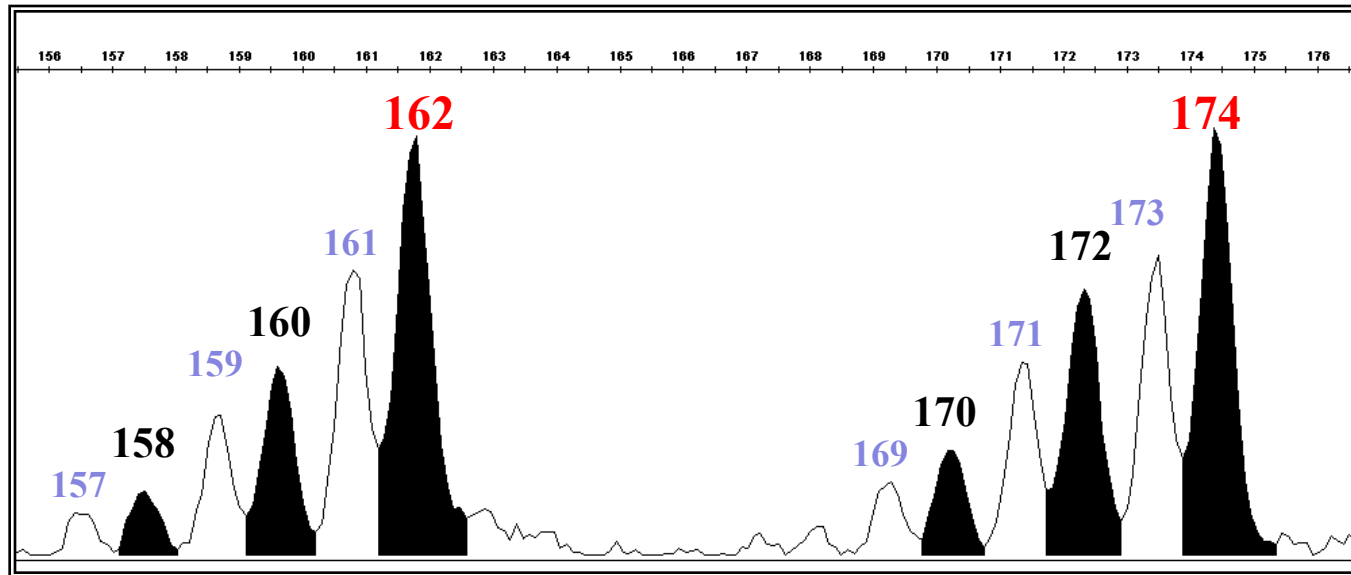

- alely a jejich stuttery jsou černě (rozdíl mezi nimi je 2 bp)
- bílé píky jsou tzv. „minus A-alely“ a jejich stuttery = výsledek jiné chyby polymerázy, a to nepřidání koncového adeninu
- rozdíl mezi černým a sousedním bílým píkem je 1 bp (tj. chybějící adenin)
- pattern daného lokusu je vždy specifický a často záleží na PCR podmínkách

Srovnání různých jedinců - analýzy příbuznosti

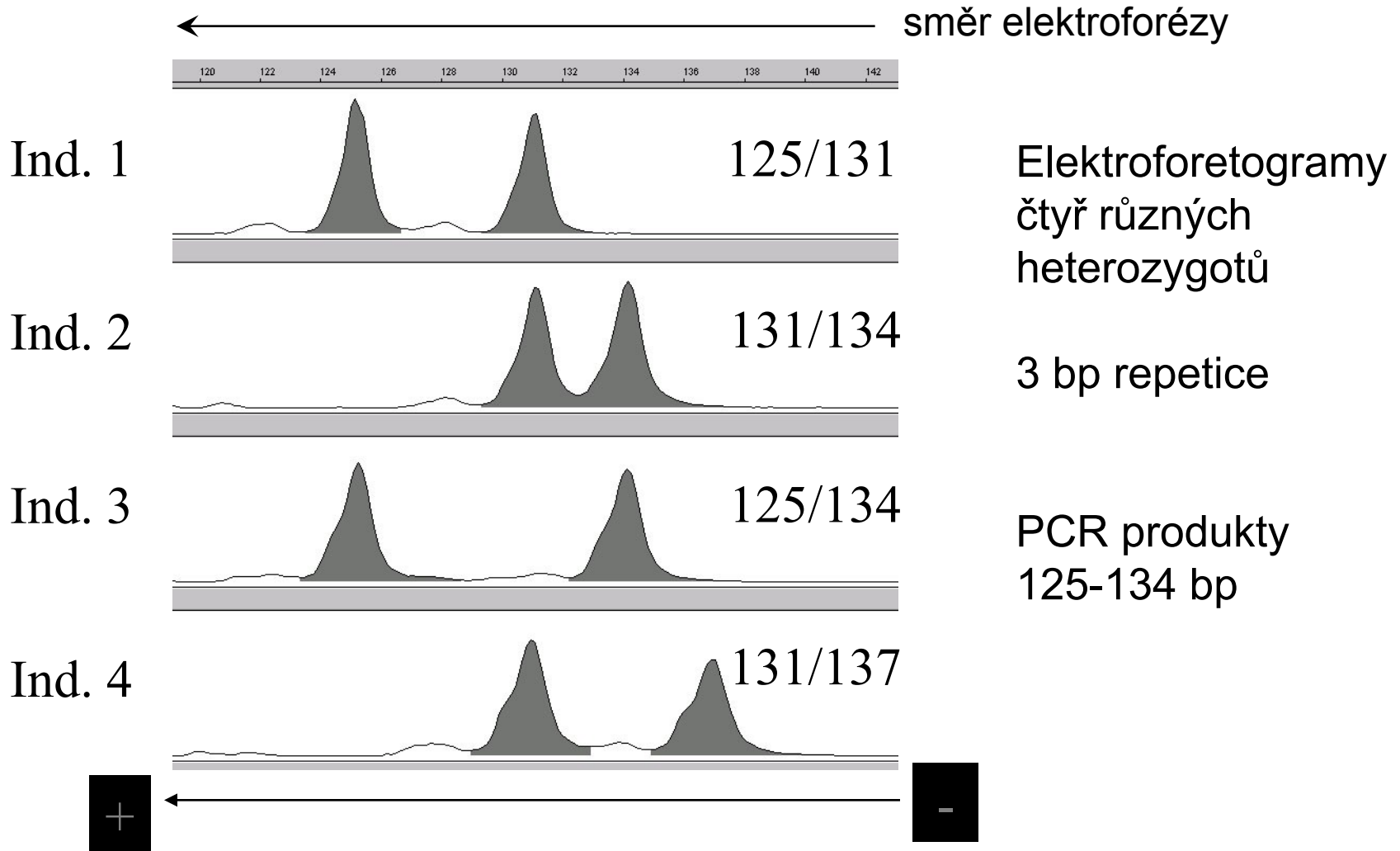

Př. Analýza příbuzenských vztahů

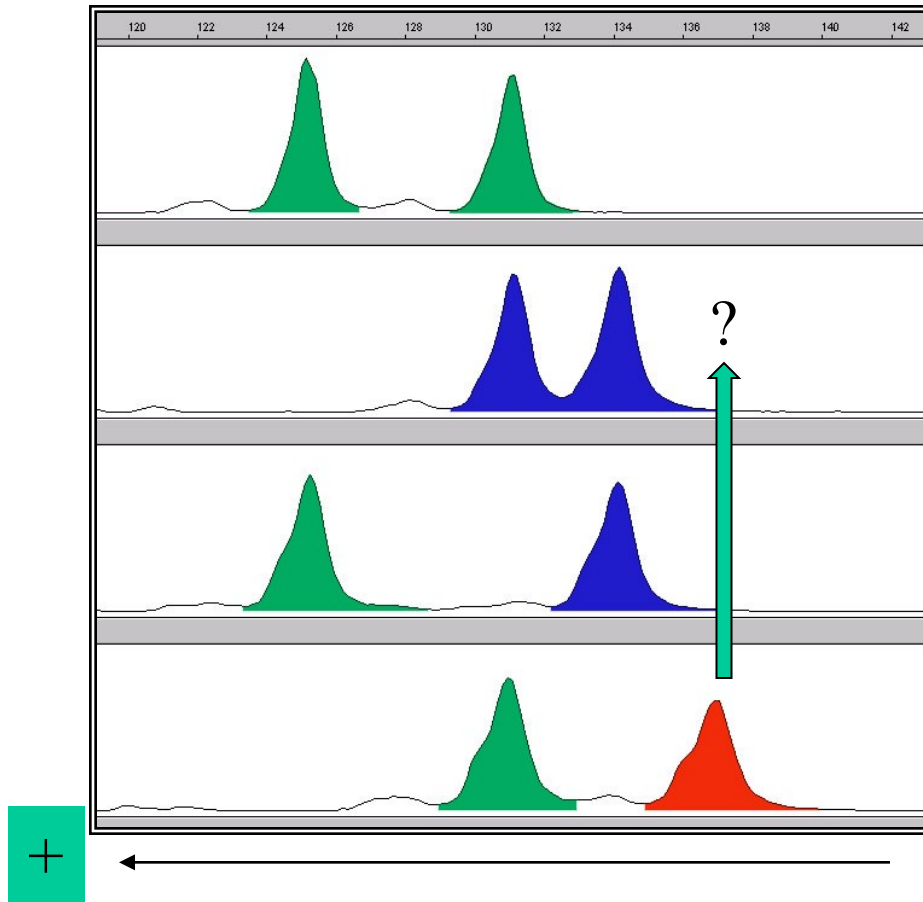

Genotyp (bp)

Matka: 125/131

Otec: 131/134

Potomek 1: 125/134

Potomek 2: 131/137

Sledovaný otec mohl zplodit potomka 1, ale zcela jistě není otcem potomka 2

Různé značení různých znaků

- Snížení časových a finančních nákladů
- = „multiplex set“
- Až 4 různé barvy (+ 5. barva jako velikostní standard) - analýza až 4 lokusů o stejné velikosti alel

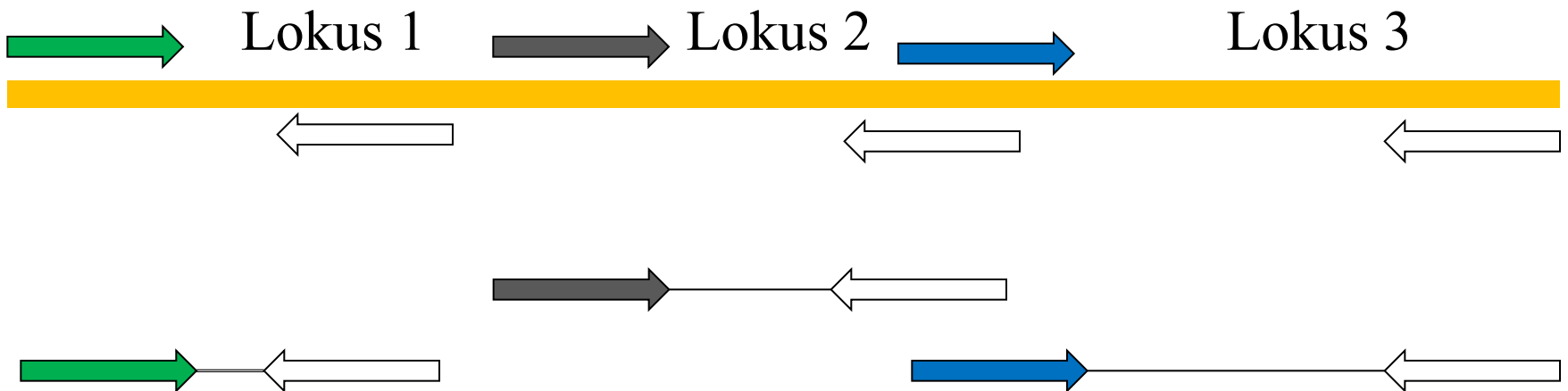
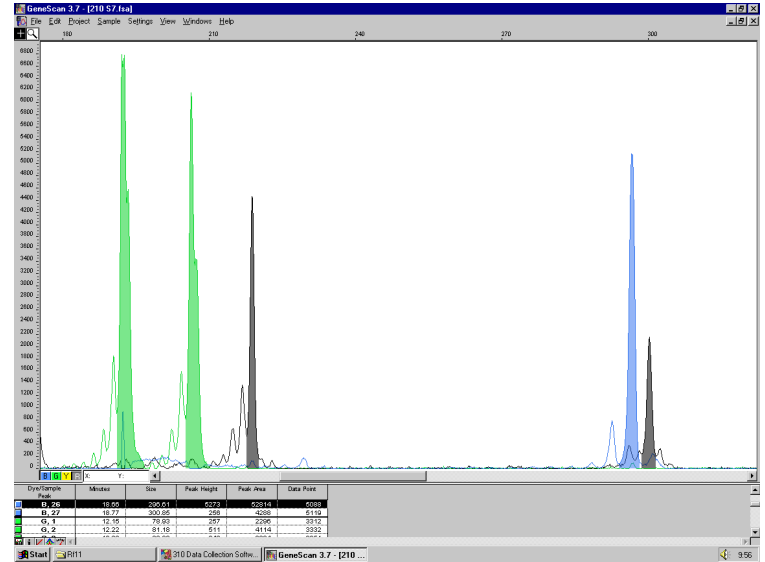

Identifikace jedinců u lidí

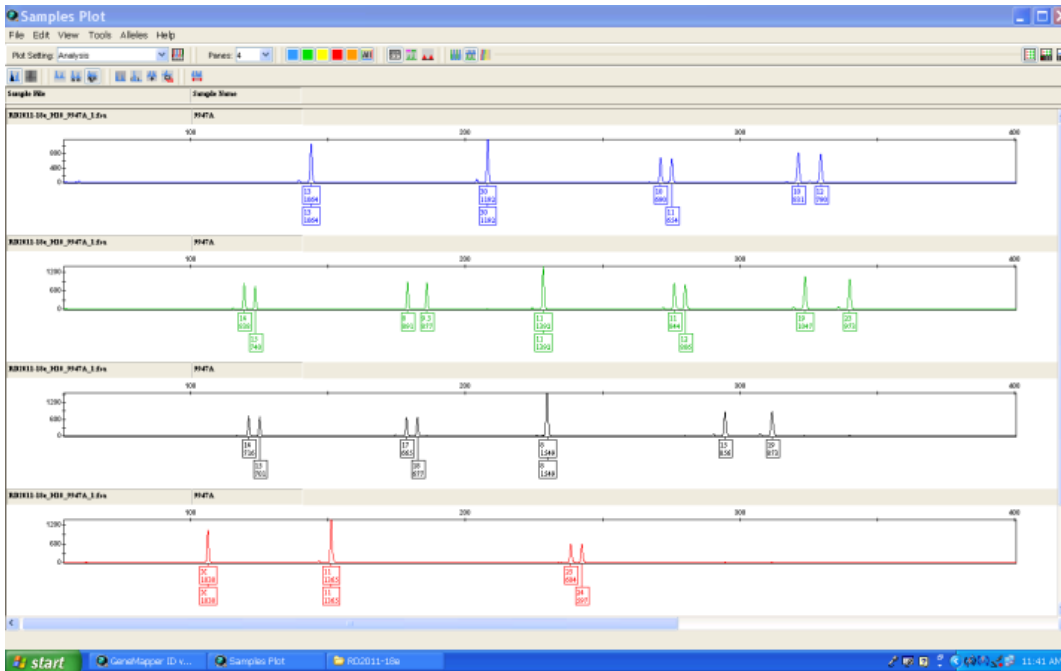

AmpFISTR® Identifier™

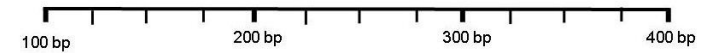

D8S1179 D21S11 D7S820 CSF1PO

D3S1358 TH01 D13S317 D16S539 D2S1338

D19S433 vWA TPOX D18S51

A D5S818 FGA



GS500-internal lane standard

16 lokusů = spolehlivá identifikace jedinců
(v euro-americké populaci)



Mikrosatelity - omezení

- nalezení lokusů (navržení primerů) je pracné a nákladné u volně žijících druhů (genomová knihovna, klonování, screening, sekvencování)



TTCAGG**CACACACA**TCTCTAGCTTCGA



„flanking regions“ – ohraničují repetici a zde musí být navrženy primery pro PCR

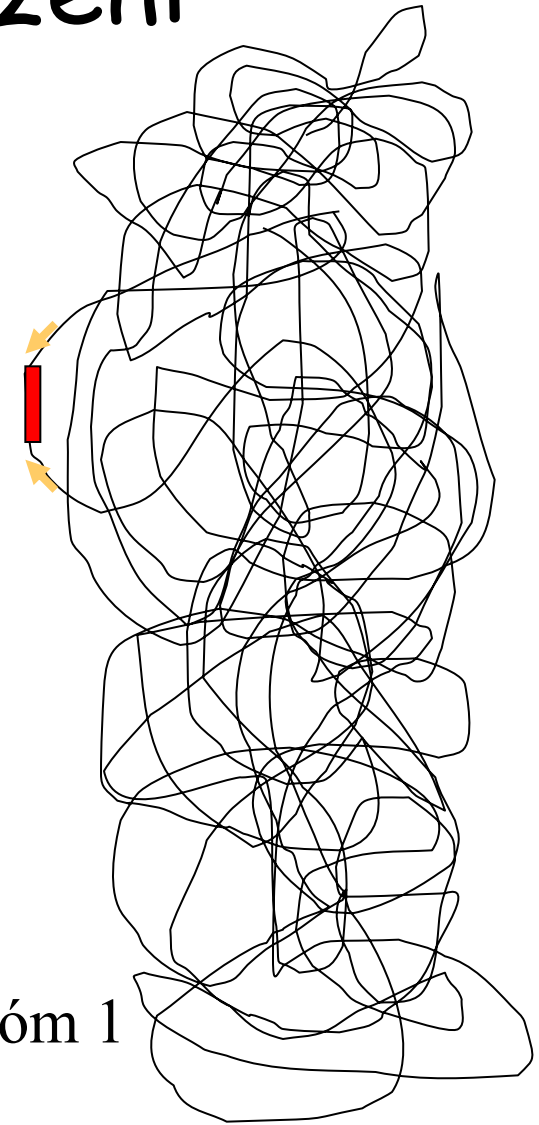

Př.: chromozóm 1

Štěpení, obohacení, klonování, screening a sekvenování

Každý klon obsahuje jednu sekvenci

vector =
plasmid

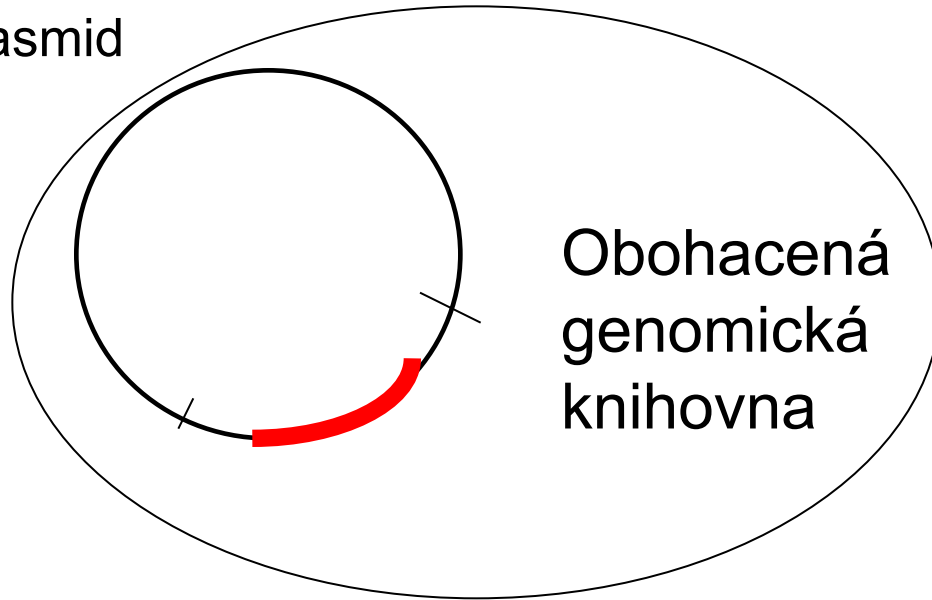

izolace vektorů s
inzertem



screening klonů obsahujících
repetice (hybridizace se sondou)



sekvenování inzertů
(repetitivní DNA + flanking regions)



design primerů a testování
polymorfismu



ligace do plasmidu, transformace

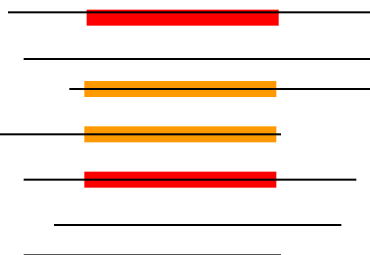

Genomická DNA po rozštěpení
a obohacení na repetice

Alternativa: cross-species amplification

- „**cross-amplification**“ – úspěšnost klesá s fylogenetickou vzdáleností
- **nulové alely** (mutace v primerových sekvencích)
→ vyšší proporce „homozygotů“

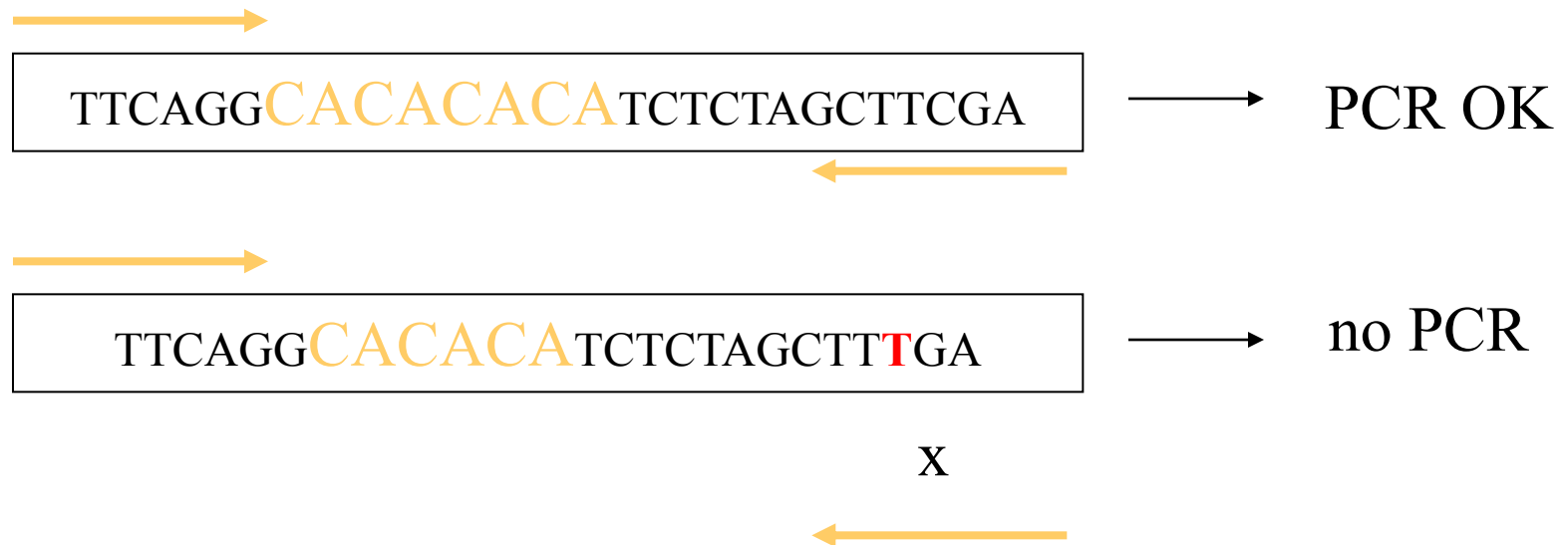

Nulové alely a genotypizační chyby komplikují analýzy příbuznosti

| | lokus 1 null alleles | | lokus 2 genotyping error | |
|---------|-------------------------|-----|-----------------------------|-----|
| Matka | 100 | 150 | 300 | 350 |
| Samec 1 | 100 | 100 | 300 | 367 |
| Mládě | 150 | 150 | 350 | 365 |

Samec 1 je vždy opravdovým otcem, ale jednoduchá „exclusion“ metoda ho vždy vyloučí

Optimalizace mikrosatelitů v současnosti = NGS

- „next-generation sequencing“ (= HTS, „high-throughput sequencing“) – velice rychlá sekvenace velkého množství DNA fragmentů z jakéhokoliv genomu
- vyhledání repetitivních sekvencí vhodným softwarem a navržení primerů
- identifikace nových mikrosatelitů v genomu rychle, elegantně a relativně levně

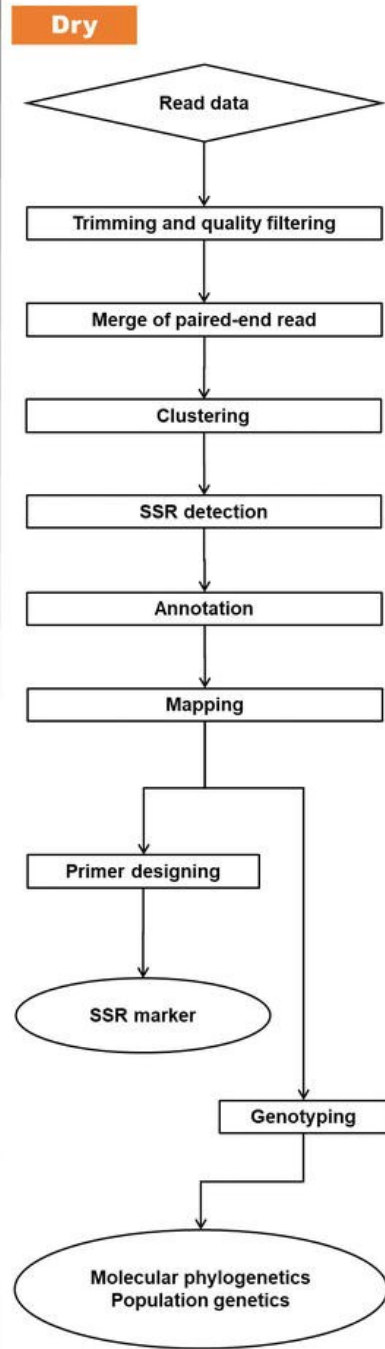
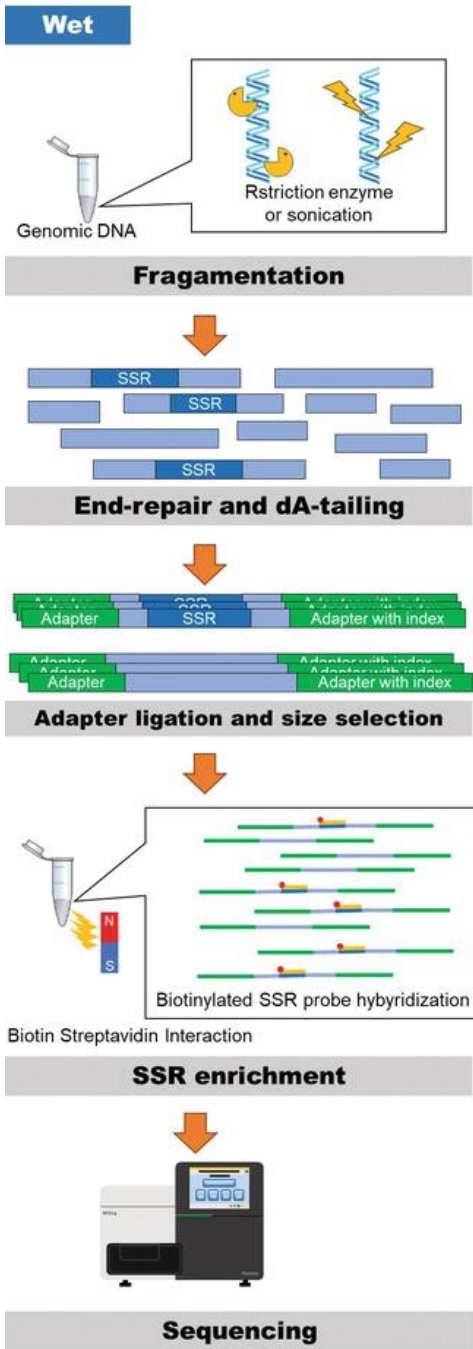

| Target species | Library style | NGS platform | Number of reads | Sequences including SSR |
|--|---------------|--------------|-----------------|-------------------------|
| <i>Agkistrodon contortrix</i> (Copperhead snake) | WG | GS-FLX | 128,773 | 14,612 |
| <i>Anisogramma anomala</i> | WG | GAIIX | 26,036,313 | 44,247 |
| <i>Aristeus antennatus</i> (Red shrimp) | WG | GS-FLX | 165,507 | 247 |
| <i>Aristotelia chilensis</i> (Maqui) | WG | GS-FLX | 165,043 | 24,494 |
| <i>Artocarpus altilis</i> | WG | MiSeq | 2,341,465 | 47,607 |
| <i>Aspidistra saxicola</i> | cDNA | HiSeq2000 | 13,133,336 | 4764 |
| <i>Brachiaria ruziziensis</i> (Ruzigrass) | WG | GAIIX | 186,764,108 | 139,098 |
| <i>Callosobruchus chinensis</i> (Adzuki bean weevil) | WG | HiSeq2500 | 106,888,024 | 6593 |
| <i>Camelina sativa</i> | cDNA | GAIIX | 10,830,000 | 14,140 |
| <i>Camellia sinensis</i> (Tea plant) | cDNA | HiSeq2000 | 26,874,116 | 5649 |
| <i>Carthamus tinctorius</i> (Safflower) | WG | HiSeq2000 | 48,502,680 | 23,067 |
| <i>Catha edulis</i> (Khat) | WG | GS-FLX | 65,401 | 11,678 |
| <i>Catla catla</i> (Catla) | WG | PGM | 29,794 | 21,477 |

Open access peer-reviewed chapter

Microsatellite Capture Sequencing

By Keisuke Tanaka, Rumi Ohtake, Saki Yoshida and Takashi Shinohara

Submitted: July 31st 2017 | Reviewed: November 22nd 2017 | Published: June 20th 2018

DOI: 10.5772/intechopen.72629

Experts in microsatellite development.

Microsatellite markers for your species with our microsatellite development service

AllGenetics' microsatellite development service uses high-throughput sequencing to obtain primer pairs which amplify polymorphic microsatellite loci in your study species. The primers obtained are multiplexed and tested for polymorphism in a number of individuals from different populations.

1

>

2

>

3

aatgt**ccg**ccg**ccg**cg**cg**cg**cg**cg**cg**gtaaaggagt
 ccag**ttcattcattcattcattcattcattc**atgtcagggta
 agtct**gaggaggaggaggaggaggaggaggaggagg**agataaatt
 atal**aacaacaacaacaacaacaacaacaacaac**gtacga
 tagtg**gatcgatcgatcgatcgatcgatcgatc**tagagt
 atcgaagt**tcttcttcttcttcttcttcttcttctt**cttagttat



Pricing information

Please refer to the tables below for the prices of the different steps.

| Step 1 | 1 species | 2 species | 3 species | 4 species | 5 species |
|--------|-----------|-----------|-----------|-----------|-----------|
| | € 1,565 | € 1,465 | € 1,370 | € 1,276 | € 1,181 |

| Step 2 | Primer pairs | 7 individuals | 11 individuals | 15 individuals |
|--------|--------------|---------------|----------------|----------------|
| | 36 | € 2,833 | € 3,735 | € 4,635 |
| | 48 | € 3,675 | € 4,875 | € 6,073 |
| | 72 | € 5,355 | € 7,152 | € 8,947 |
| | 108 | € 7,872 | € 10,565 | € 13,282 |
| | 144 | € 10,388 | € 13,995 | € 17,710 |

| Step 3 | Primer pairs | 3 individuals |
|--------|--------------|---------------|
| | 9 | € 399 |
| | 12 | € 475 |
| | 18 | € 610 |
| | 27 | € 795 |
| | 36 | € 973 |

Další firmy:
 GenoScreen
 Ecogenics
 StarSeq

Využití mikrosatelitů

- identifikace jedinců a analýzy příbuznosti (zejména rodičovství)
- populační genetika (conservation genetics, landscape genetics, etc.)
- fylogeografie a analýzy historické demografie (omezeně – nutno znát **mutační model**)
- fylogenetika, tj. vzdálenější příbuzní – téměř vůbec, vysoké riziko **homoplázií**

Teoretické mutační modely (nutno definovat pro analýzy vyžadující údaj o podobnosti alel, např. při analýzách historické demografie)

- **IAM – infinitive allele model**

Při mutaci ztráta nebo získání libovolného počtu opakování. Vzniká nová alela, která doposud v populaci nebyla - každá alela vznikne pouze jednou a pak už se nemění. **Není možno** určit podobnost (similarity) alel, ale pouze **identitu**.



- **SMM – stepwise mutation model**

(Mutace způsobeny pouze ztrátou nebo získáním jediného opakování motivu. Mutací může vzniknout alela, která je již v populaci přítomna – tzv. **homoplázie**. Je možno odhadnout podobnost (**similarity**) alel.

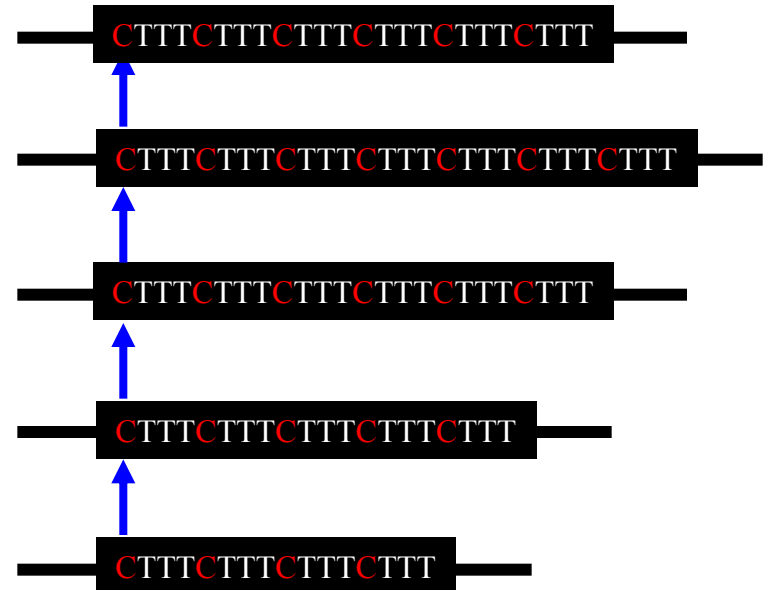

Pravda bude někde mezi ...
= Two-phase model (TPM)

Indels

- inzerce nebo delece 1bp či delších úseků – použití pouze pro populačně-genetické analýzy vyžadující „**identity**“ (nepoužitelné pro modely vyžadující „**similarity**“)

TTCAGG**CACACACA**TCTCTAGCTTCGA

27 bp

SMM model – možno kvantifikovat podobnost („similarity“) alel

TTCAGG**CACACACA****CA**TCTCTAGCTTCGA

27 → 29 bp

TTCAGG**CACACACA**TCTC**G**TAGCTTCGA

27 → 28 bp

TTCAGG**CACAC****GACA**TCTCTAGCTTCGA

27 → 28 bp

TTCAGG**CACACCA**TCTCTAGCTTCGA

27 → 26 bp

TTCAGG**CACACACA**TCTCTAGTTCGA

27 → 26 bp

„Indels“ – pouze pro analýzy, kde je vyžadována „identity“ a nikoliv podobnost

Další nepravidelnosti (tj. možné komplikace při analýzách)

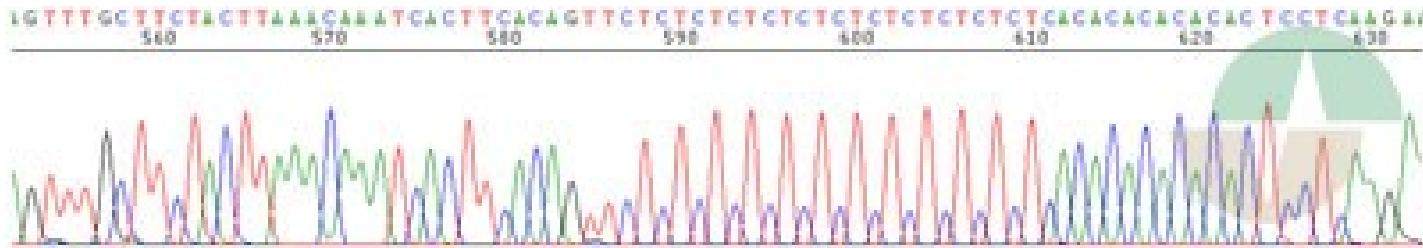

„složený mikrosatelit“ – rovněž není možné aplikovat jednoduchý mutační model

Proč je tolik alel? (microsatellite instability)

- **Nerovnoměrný (Unequal) crossing-over**
(díky špatnému alignmentu)

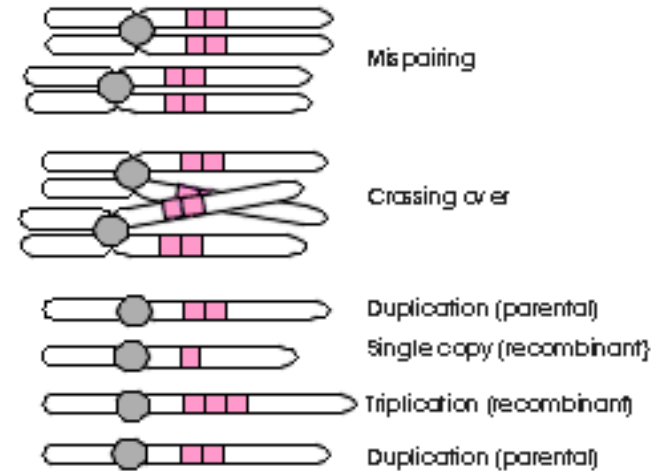

- **Skouznutí polymerázy při replikaci**
Slip-strand mispairing
(při replikaci nejprve polymeráza sklouzne a vyrobí odlišný počet opakujícího se motivu mikrosatelitu, při alignmentu je pak část opakování vykloněna mimo dvoušroubovici, flanking regions tedy párují)

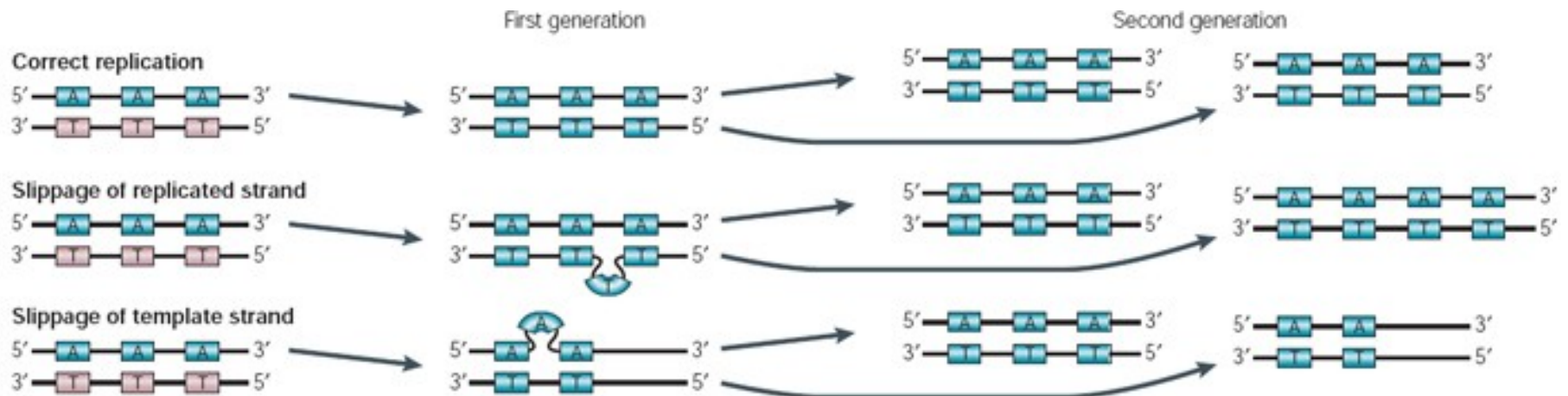

Bias (skutečná data)

- **Kratší mikrosatelity** (s malým počtem opakování motivu) **mají zřejmě tendenci se spíše prodlužovat** (slabě převládají adice nad delecemi)
- **Delší mikrosatelity se spíše zkracují** (náchylnější k velkým delecím)
- **Delší mikrosatelity rychleji mutují** (díky více opakováním je vyšší pravděpodobnost pro sklouznutí polymerázy (SSM) – mají více alel)

Mikrosatelity - závěry

- Homoplasie – nevhodné pro fylogenetické analýzy
- Stepwise mutation model (SMM) platí jen omezeně – obtížně aplikovatelné v analýzách evoluční historie (pokud se uplatňují mutace)
- Potřeba neustálé standardizace při genotypizacích - i v populační genetice jsou rychle nahrazovány jinými markery, např. SNPs
- Tolik to nevádí při identifikaci jedinců a pro analýzy příbuznosti (paternity), kde je možno zanedbat mutace – zde se budou používat ještě hodně dlouho