

# Metody hydrogeologického výzkumu

I.

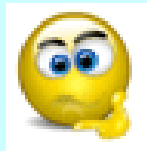

**Základem práce hydrogeologa  
je získání správných údajů  
o kvalitativních a kvantitativních  
vlastnostech  
podzemních vod**



# HISTORIE

## **Vitruvius (1. stol. př. n. l.)**

- 10 knih o architektuře – popis vyhledávání míst pro hloubení studní (výstup vodních par, rosa, geobotanické metody, apod.)
- popis kvality podzemní vody – odparek + obyvatelé (sulfidická ložiska)
- popis stavebních prací – chorobates – nivelace akvaduktů

**Evropa** – vývoj myšlení až v renesanci – Alberti - identické přístroje

## **Egypt - niloměry**

- první značky na Nilu – 3000 – 5000 př.n.l.
- schodiště
- místnosti se sloupy propojené šachtami s Nilem (Rodah – 640 – 1890 n.l.)

**staré Řecko** – popisy meteorologických jevů bez jejich kvantifikace

**Indie** – první dokumentované měření srážek – Kautilius – vyměření daní a setí obilovin

**Palestina** - celoroční měření srážek – dělení na období roku

**Korea** – moderní „dešťoměr“ – 1441

**Leonardo da Vinci** – měření průtoků, stopovací zkoušky pomocí barviv – nenapsal spis, jen poznámky

*17. stol* – **Castelli** – O měření vod tekoucích – kyvadla, váhy, lopatkové kolo

**Halley** *17. stol* – bilance vod na Zemi – velký hydrologický cyklus

**1716** – měření hladin na povrchových tocích a v přístavech – Něva (P.P. pevnost)

následuje Labe, Temže, apod.

**1790** – Voltmanova hydrometrická vrtule

**1831** – patent zapisovacího hladinoměru – Temže

## **METROLOGIE**

- obecné zásady měření
- definuje měrné jednotky
- zabezpečuje etalonová měřidla nejvyšších řádů
- národní ústavy
- sestavení metrologických řádů a jejich kontrola
- podnikové etalony, kontrolní provozní měřidla

## **VLASTNOSTI PŘÍSTROJŮ**

- indikační – udávají okamžitou hodnotu
- registrační – zaznamenávají časové změny měřené veličiny

# PŘESNOST MEŘÍCÍHO PŘÍSTROJE

- schopnost měřidla stanovit údaje blízké pravé hodnotě měřené veličiny
- *pravá hodnota* - dokonale definovaná za daných podmínek – v praxi nezměřitelná
- pojem *konvenčně pravá hodnota* – hodnota blížící se pravé hodnotě měřené veličiny tak, že pro daný účel lze rozdíl mezi pravou a konvenčně pravou veličinou zanedbat

## kontrola přesnosti

vždy měřidlem s přesností o řád vyšší

(např. přesnost  $\pm 1$  cm měřidlem s přesností  $\pm 0,1$  cm)

## Chyba měření

- rozdíl mezi naměřenou a konvenčně pravou hodnotou měřené veličiny  $Y$
- absolutní chyba – v jednotkách
- relativní chyba – poměr absolutní chyby a konvenčně pravé hodnoty – v %

## Třídy přesnosti přístrojů

nejčastěji se vyjadřuje nejvyšší dovolenou chybou přístroje

## **Citlivost přístroje**

- pro danou hodnotu je určena přírůstkem proměnné veličiny a příslušným přírůstkem měřené veličiny
- stupnice – podíl délky dílku stupnice a jeho hodnoty
- digitální přístroje – změna hodnoty vyvolávající změny nejmenšího digitu

## **Rozlišovací schopnost (práh citlivosti, práh pohyblivosti)**

nejmenší změna měřené veličiny, která vyvolá zjistitelnou změnu údaje na přístroji

## **Spolehlivost přístroje**

- schopnost udávat za stanovených podmínek měřenou hodnotu v požadovaných mezích přesnosti
- požaduje se max. 2,7 %

## Rozpětí přístroje

rozmezí měřené veličiny,  
které je schopen přístroj zaznamenat a zobrazit

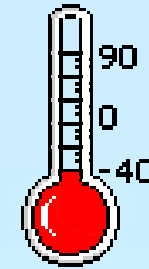

## Provozní podmínky

- rozmezí přírodních podmínek které ovlivňují měření dané veličiny, za kterých je přístroj schopen udávat měřenou hodnotu s požadovanou přesností
- často – přesnost měření rozdělena podle podmínek

## Životnost přístroje

- charakterizuje spolehlivost přístroje
- pravděpodobnost správné činnosti a bezporuchovosti přístroje



# CHYBY MĚŘENÍ

## Chyby nahodilé

- jejich hodnota i znaménko se při velkém počtu měření téže hodnoty dané veličiny za prakticky stejných podmínek mění nepředvídaným způsobem
- lze je eliminovat pouze statistickým vyhodnocením souboru měření po skončení měření
- zpravidla – konvenčně pravá hodnota je aritmetický průměr
- typicky Gaussovo rozdělení měřených hodnot (rozptyl, kvadratická odchylka, ...)

## Chyby systematické

- za týž podmínek mají stejné absolutní hodnoty i znaménko, případně se mohou měnit podle určitého zákona
- způsobená měřidlem nebo prostředím
- je možné je odstranit kontrolním měřením a cejchováním (s měřidly vyššího řádu nebo etalony)
- např. elektrochemie (pH), chyby plovákových hladinoměřů jednorázově kontrolované elektrokontaktními (i se stejnou třídou přesnosti)

## **Chyby hrubé**

- chyby které přesahují rozmezí nahodilých chyb
- jsou způsobeny nesprávným měřením (omylem, záměnou rozsahu, apod.)
- zjištění chyby logickým zhodnocením souboru nebo kontrolním měřením
- nejlépe vyloučení měření ze souboru, případně použití opravené hodnoty

## **Možné případy použití statistického vyhodnocení měřených dat a vyloučení chybných měření**

- čerpací zkoušky
- měření hladin na dlouhodobě exploatovaných objektech
- měření průtoků na dlouhodobě exploatovaných objektech
- dlouhodobé sledování koncentrací ukazatelů v případě použití stejné metodiky vzorkování
- atd.

# MĚŘENÍ HLADIN PODZEMNÍCH A POVRCHOVÝCH VOD

## Rozdělení hladinoměrů podle způsobů měření

**Hladinoměry pro jednorázová měření**

**Hladinoměry indikační bez dálkového přenosu údajů**

Hladinoměry indikační s dálkovým přenosem

Hladinoměry registrační bez dálkového přenosu údajů

Hladinoměry registrační s dálkovým přenosem

## Rozdělení hladinoměrů podle druhu čidla

Hladinoměry plovákové

Hladinoměry akustické

Hladinoměry manometrické

Hladinoměry elektrokontaktní

Hladinoměry kapacitní

Hladinoměry pneumatické

Hladinoměry bezdotekové

## **Akustické**

- při kontaktu s hladinou vydávají zvuk
- Rangova píšťala
- jen jednorázová měření

## **Elektrokontaktní**

- dotyk s hladinou vytvoří v elektrodách vodivé spojení
- minimálně cca 80  $\mu\text{S}/\text{cm}$
- jednorázová měření - nejlevnější při dostatečné přesnosti (i kontrolní měření)
- průběžná měření - posun čidla zajišťuje elektromotor
  - čidlo sleduje hladinu v rozmezí dvou kontaktů (cca 2 cm)
  - čidlo se pohybuje z výchozího bodu k hladině a zpět



výrobce – Geospol Uhřínov

délky pásma od 20 do 700 metrů

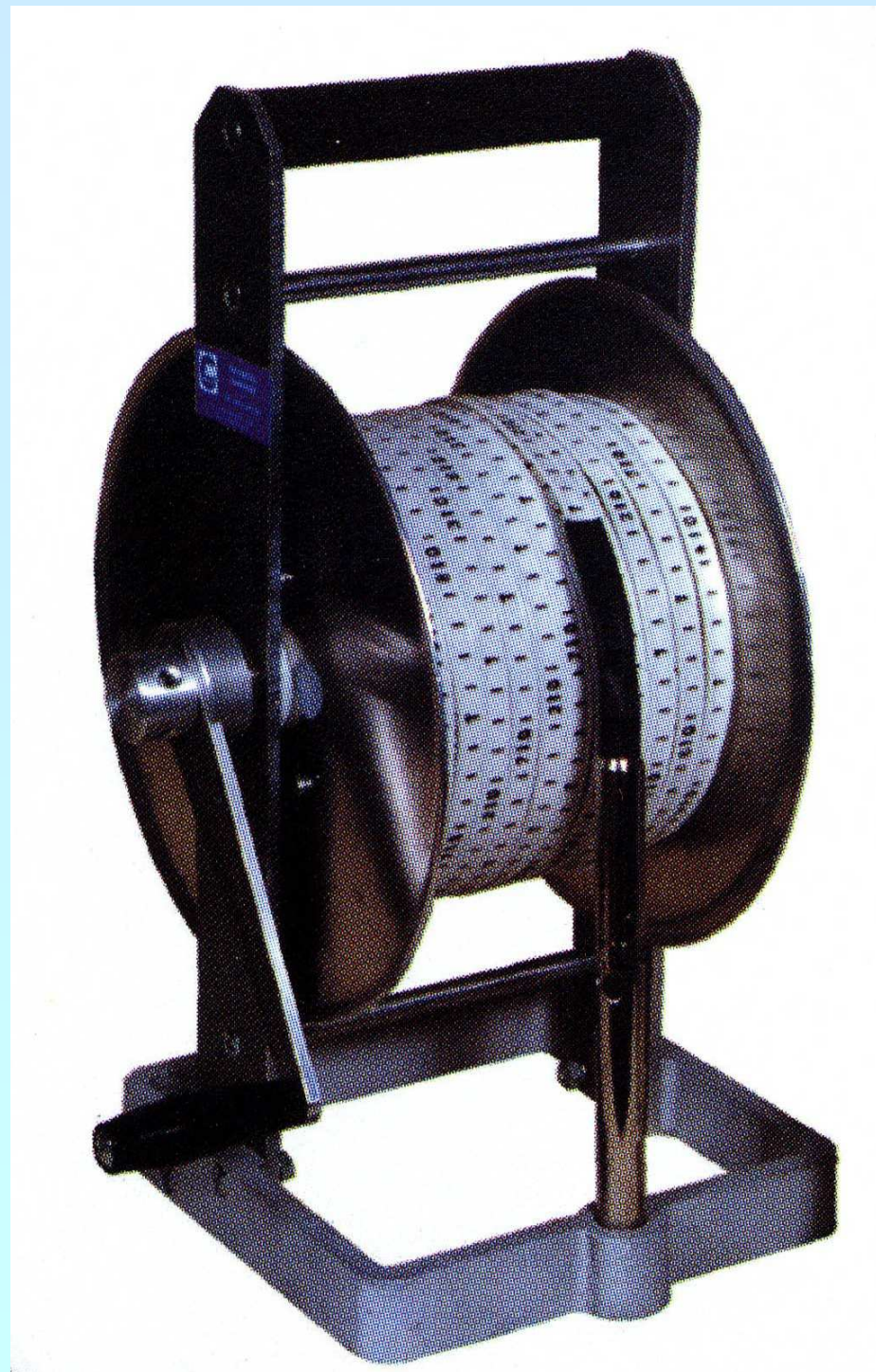

## **Termistorové**

- rozlišení prostředí s různou tepelnou vodivostí – ohřívání čidla el. proudem
- velmi přesné ( $\pm 0,1$  mm)
- čidlo málo mechanicky odolná
- průběžná měření – podobně jako elektrokontaktní

## **Fotoelektrické**

- rozlišení prostředí podle různého fotoodporu na čidlo
- velmi přesné ( $\pm 1$  mm) – ovlivněno vzlínáním
- průběžná měření – podobně jako elektrokontaktní

## **Ultrazvukové**

- měření času odraženého signálu od vodní hladiny
- velmi přesné
- málo používané

## Mechanické

- na závěsném lanku je zátěžka, konstantní rychlost sestupu lanka
- náraz na hladinu – zmenšení tahu v lanku a aretace hladinoměru
- málo přesné ( $\pm 1$  cm) – ovlivněno vzlínáním
- průběžná měření – podobně jako elektrokontaktní

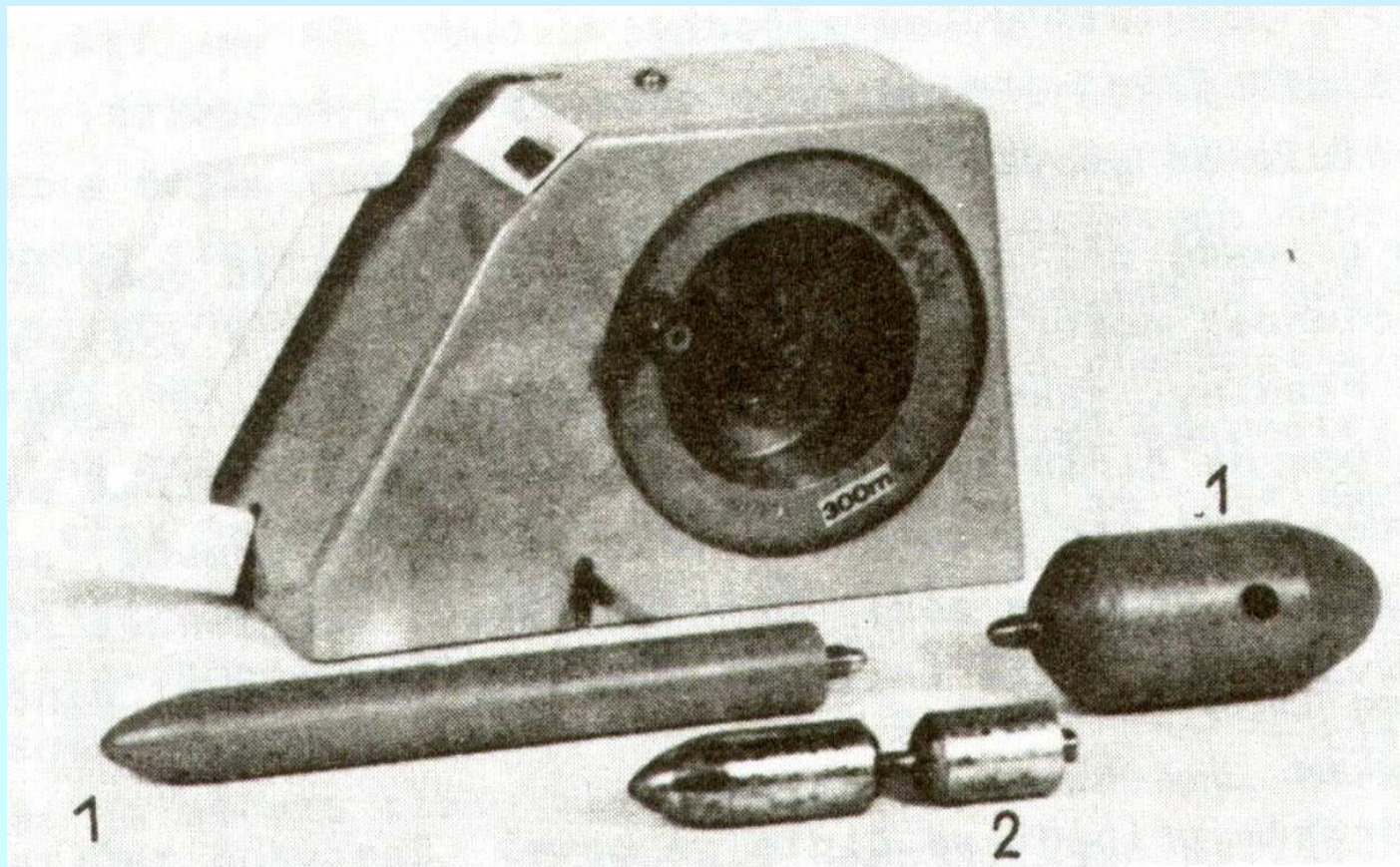

# Plovákové

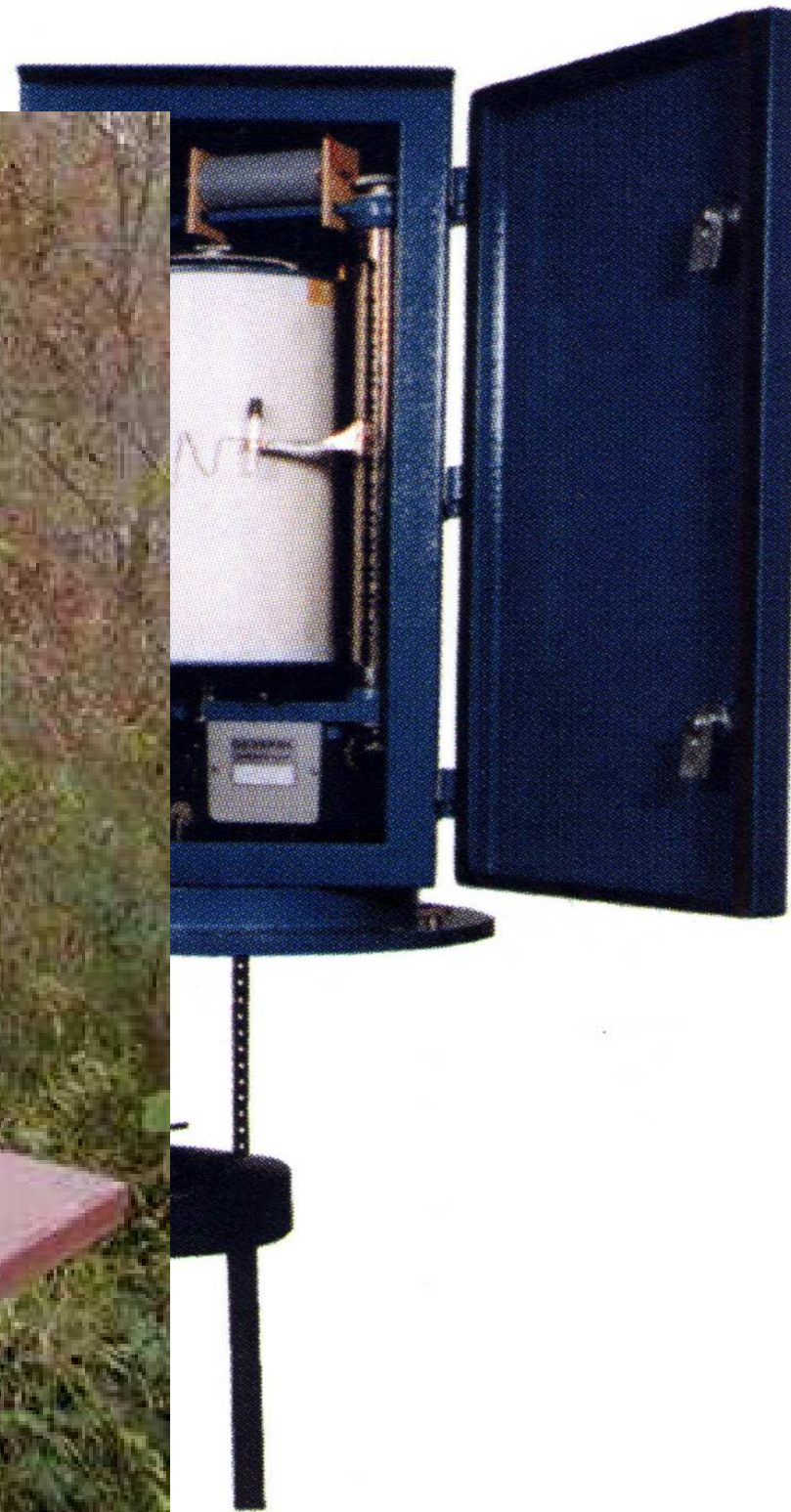



## Manometrické

- měří tlak v určité hloubce pod hladinou
- při kolísání hladiny se mění i hydrostatický tlak – registrace změn hladin
- kalibrace úrovně hladiny jiným hladinoměrem
- řada typů čidel – mechanická, elektromechanická, elektronická, ...
- jediné přesně měřící v proplyněných minerálních vodách (ČZ, registrace, apod.)



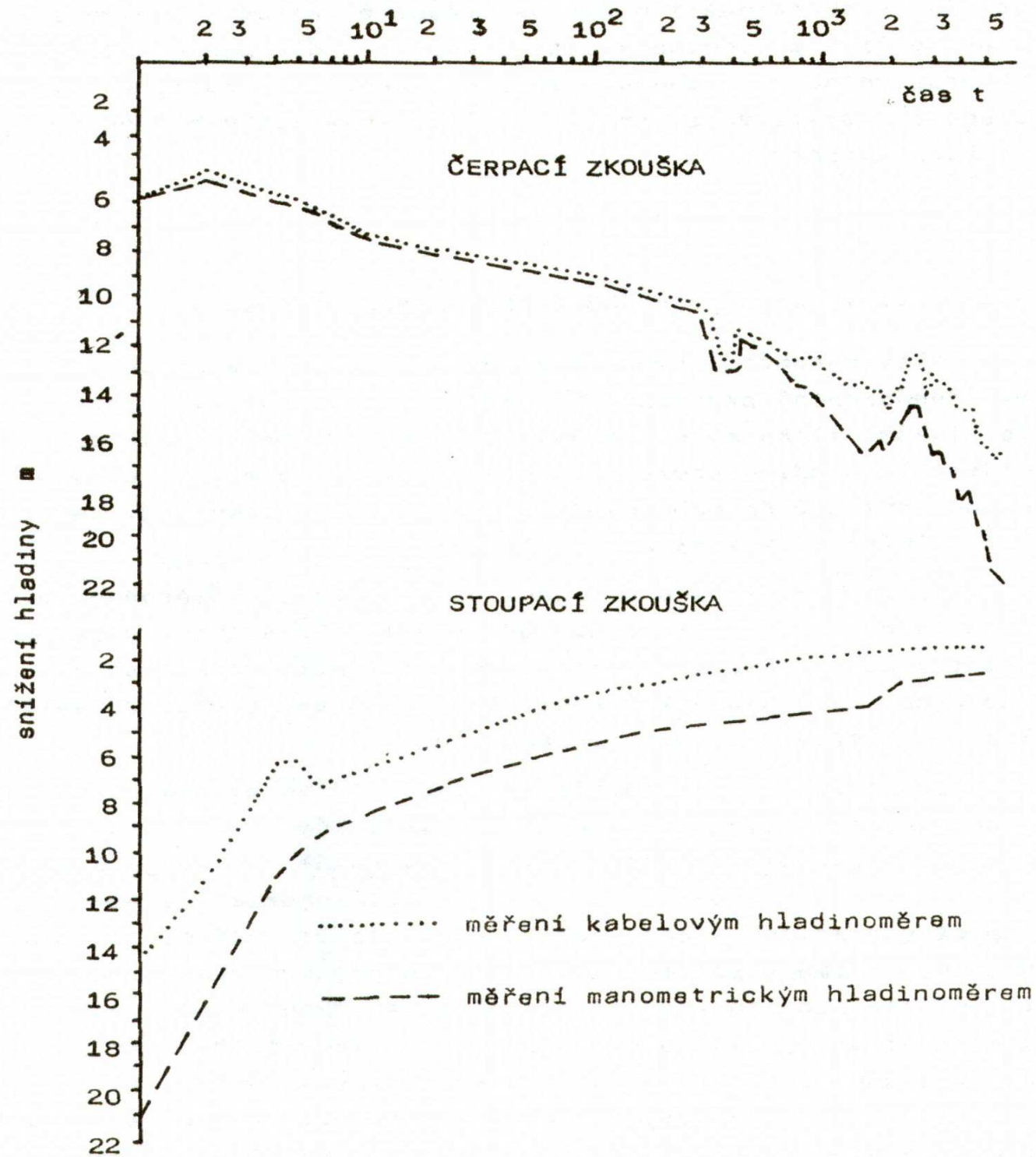

## Pneumatické

- měření tlaku v určité části sloupce vody ve vrtu pomocí tenké trubičky
- ustanovení tlakové rovnováhy mezi ústím trubičky a vodou ve vrtu
- měření tlaku na povrchu
- výhoda – minimální prostor pro trubičku ve vrtu + minimální riziko poškození
- proplyněné vody- nutné umístit pod bodem evaze

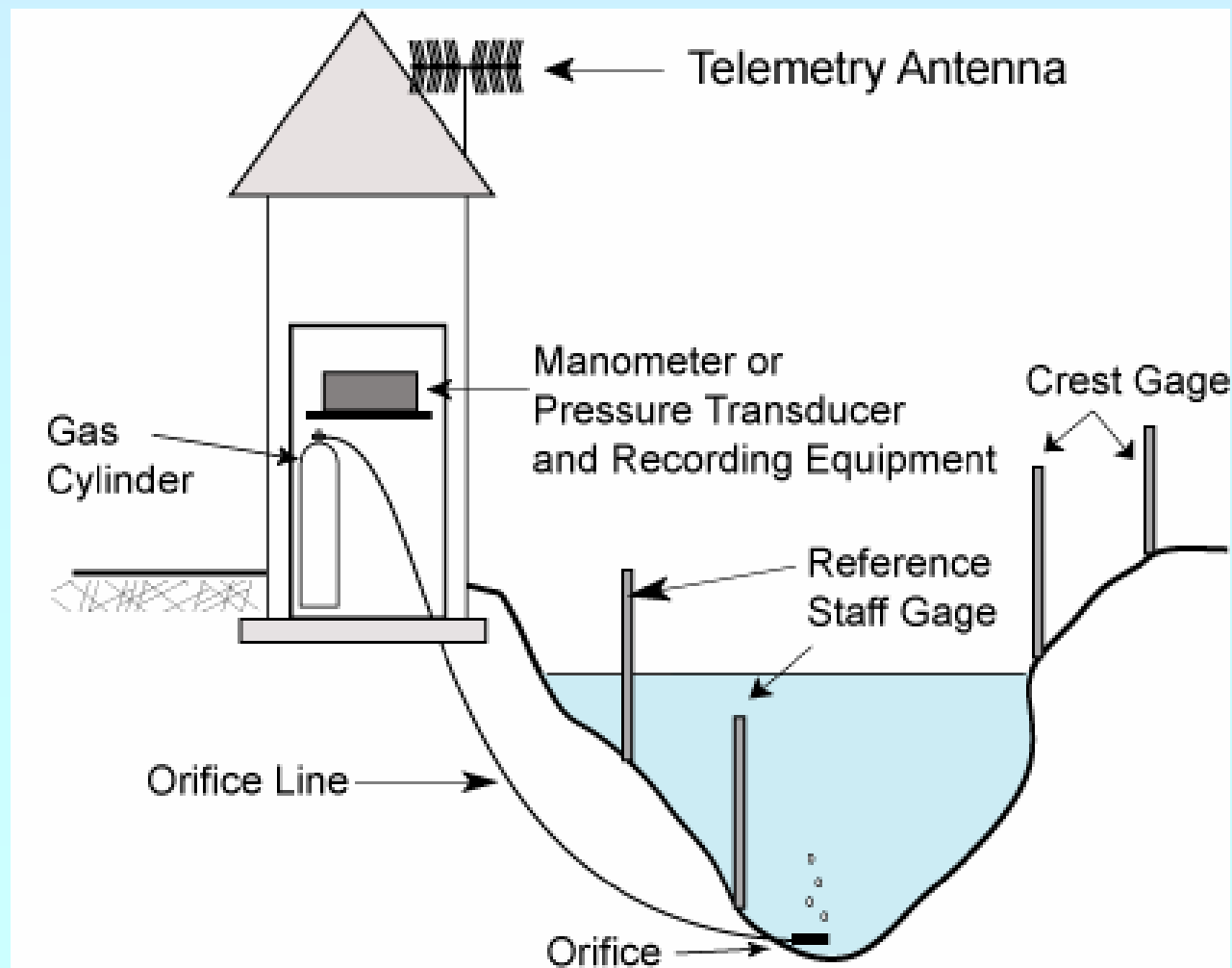

# MĚŘENÍ PRŮTOKŮ

## Průtok

- množství vody proteklé daným profilem za jednotku času ( $\text{l}\cdot\text{s}^{-1}$ ,  $\text{l}\cdot\text{min}^{-1}$ ,  $\text{m}^3\cdot\text{s}^{-1}$ )

## Vydatnost

- množství vody, které je za daných podmínek objekt schopný dávat
- vydatnost pramene, vydatnost vrtu

## Vývěr

- voda vyvěrající z horninového prostředí na zemský povrch (pramen) nebo do důlních děl
- vývěr vody může na zemský povrch může být přírodní, pak jej označujeme jako **pramen**

## Přeliv

- samovolně přetéající voda z vrtu (když vrt je vyhlouben do hornin s napjatou vodou s pozitivní piezometrickou úrovní)

## Výtok

- množství vody vytékající z umělých děl (drenáž, štola)
- i vody vypouštěné z kanalizace nebo z čistírny do povrchových toků.

## METODY MĚŘENÍ PRŮTOKŮ

**Metody měření jsou různé podle toho v jakých podmínkách se průtoky měří:**

- měření průtoků v korytech
- měření průtoků v potrubích
- měření průtoků ve vrtech
- měření průtoků ve zvodněných horninách

**Pro měření průtoků v korytech se používají následující metody:**

- hydrometrování
- měrné žlaby
- měrné profily s vodočty
- měrné přelivy
- stopovací zkoušky
- měřené povrchové rychlosti proudění
- objemová měření

# HYDROMETROVÁNÍ

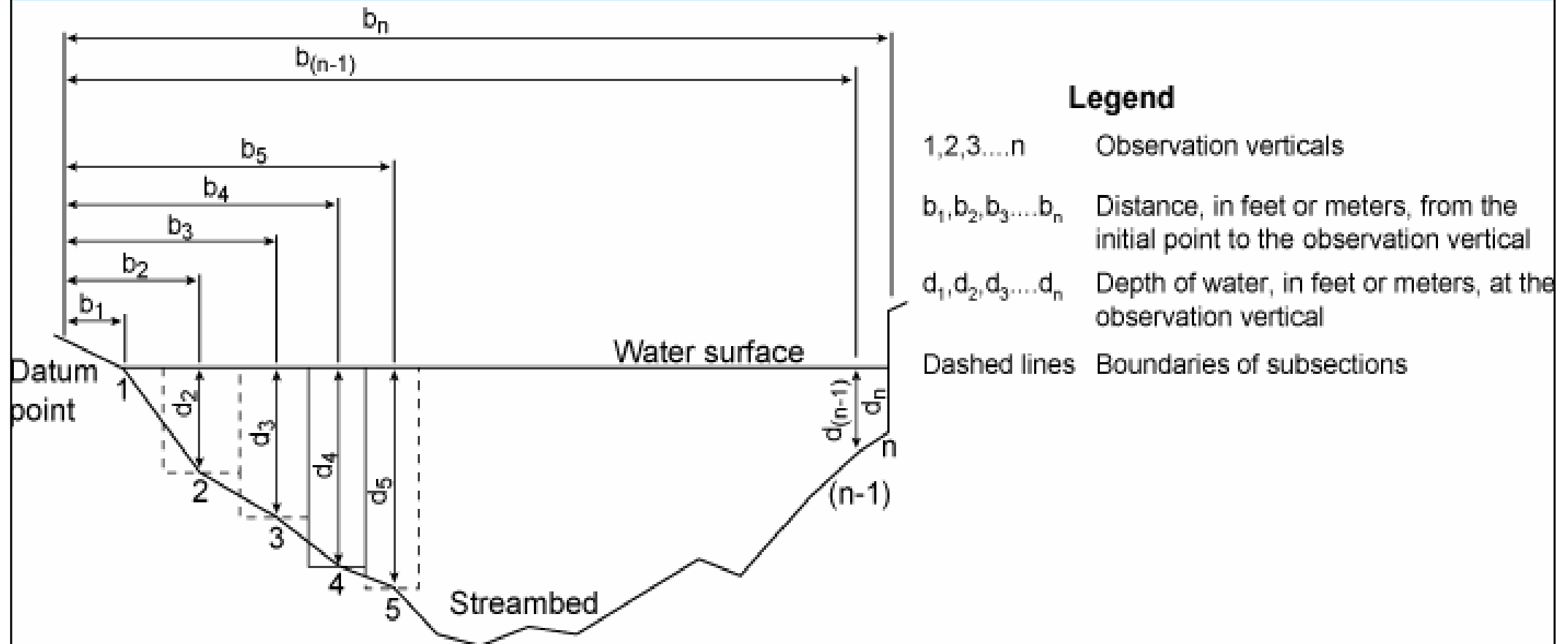

$$Q = \sum_i^n q_i = \sum_i^n v_i a_i = \sum_i^n v_i (w_i d_i) \quad 5.1$$

where

$Q$  = total stream discharge

$q_i$  = discharge in subsection  $i$

$v_i$  = mean flow velocity normal to subsection  $i$

$a_i$  = cross-sectional area of subsection  $i$

$w_i$  = width of subsection  $i$

$$= \begin{cases} \frac{b_2 - b_1}{2} & \text{if } i = 1; \\ \frac{b_{i+1} - b_{i-1}}{2} & \text{if } 2 \leq i \leq n - 1; \\ \frac{b_n - b_{n-1}}{2} & \text{if } i = n \end{cases}$$

$d_i$  = depth of subsection  $i$

$b_i$  = distance from shoreline datum to  
center of subsection  $i$

$n$  = number of subsections dividing  
the stream cross-section

Jak změřit rychlost proudění?





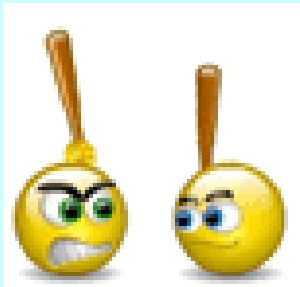

# Typická vertikální distribuce vektoru rychlosti ve vodním toku

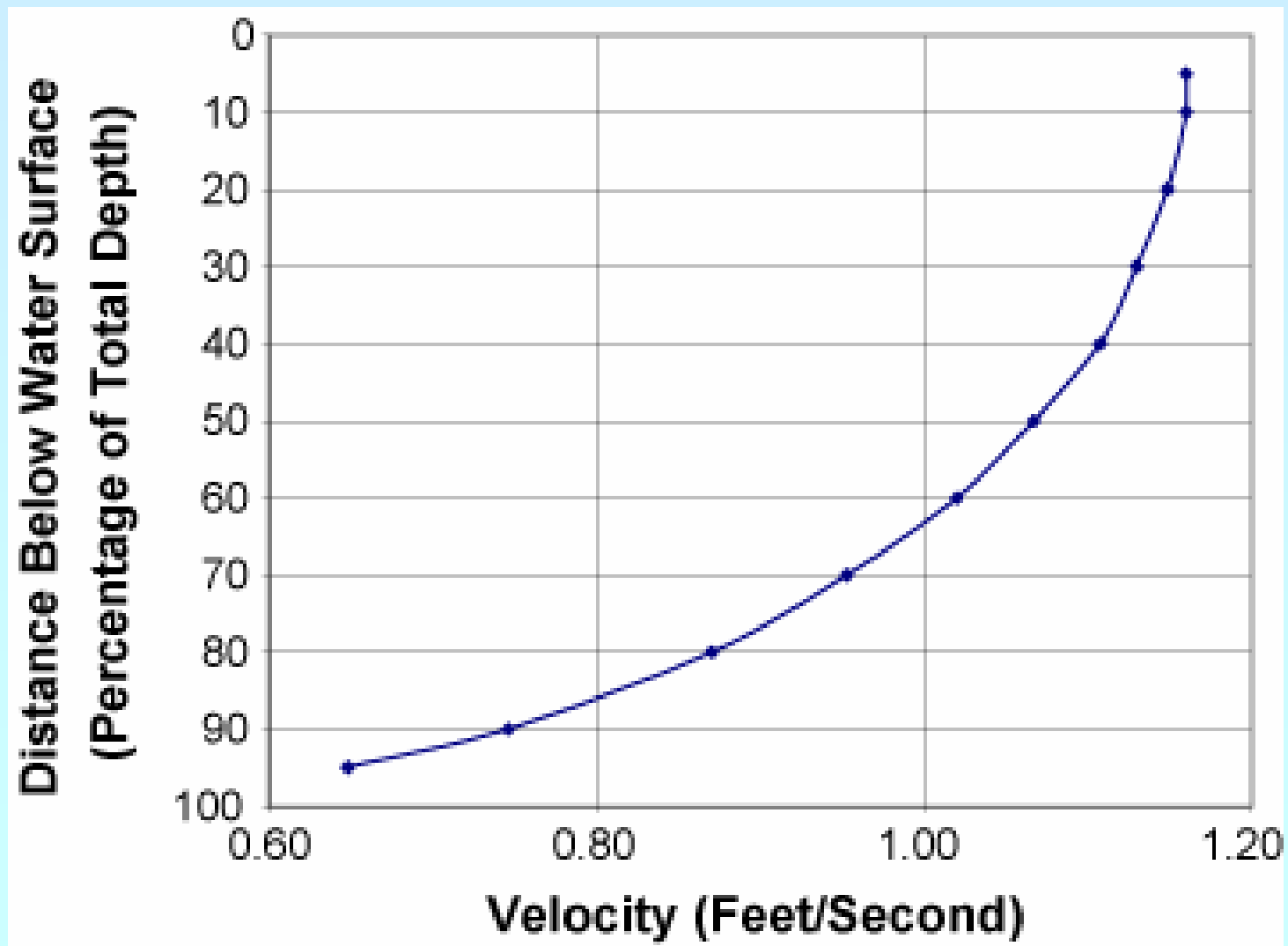

# Jak tedy určit průměrnou rychlost proudění?

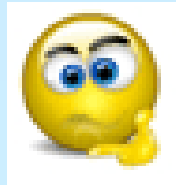

ideálně měření v každém 0.1 násobku hloubky vodoteče (mezi 0.1 – 0.9)

- **metoda dvou bodů**

- průměrná hodnota z hloubek 0.2 a 0.8
- nejpoužívanější a velmi přesná metoda do hloubek cca 1 m

- **metoda šesti desetin**

- přesná metoda pro menší hloubky vodotečí

- **metoda tří bodů**

- $V_{str} = (V_{0.2} + V_{0.8})/4 + (V_{0.6})/2$
- vhodné zejména pro hlubší vodoteče

- **metoda určení povrchové rychlosti (splývající tělíska nebo optika)**

- přírodní koryta – násobení koeficientem 0.85
- klidné toky – násobení koeficientem 0.9

## Základní výsledek hydrometrování – konzumpční křivka

- měrné profily
- měření průtoků při různých vodních stavech

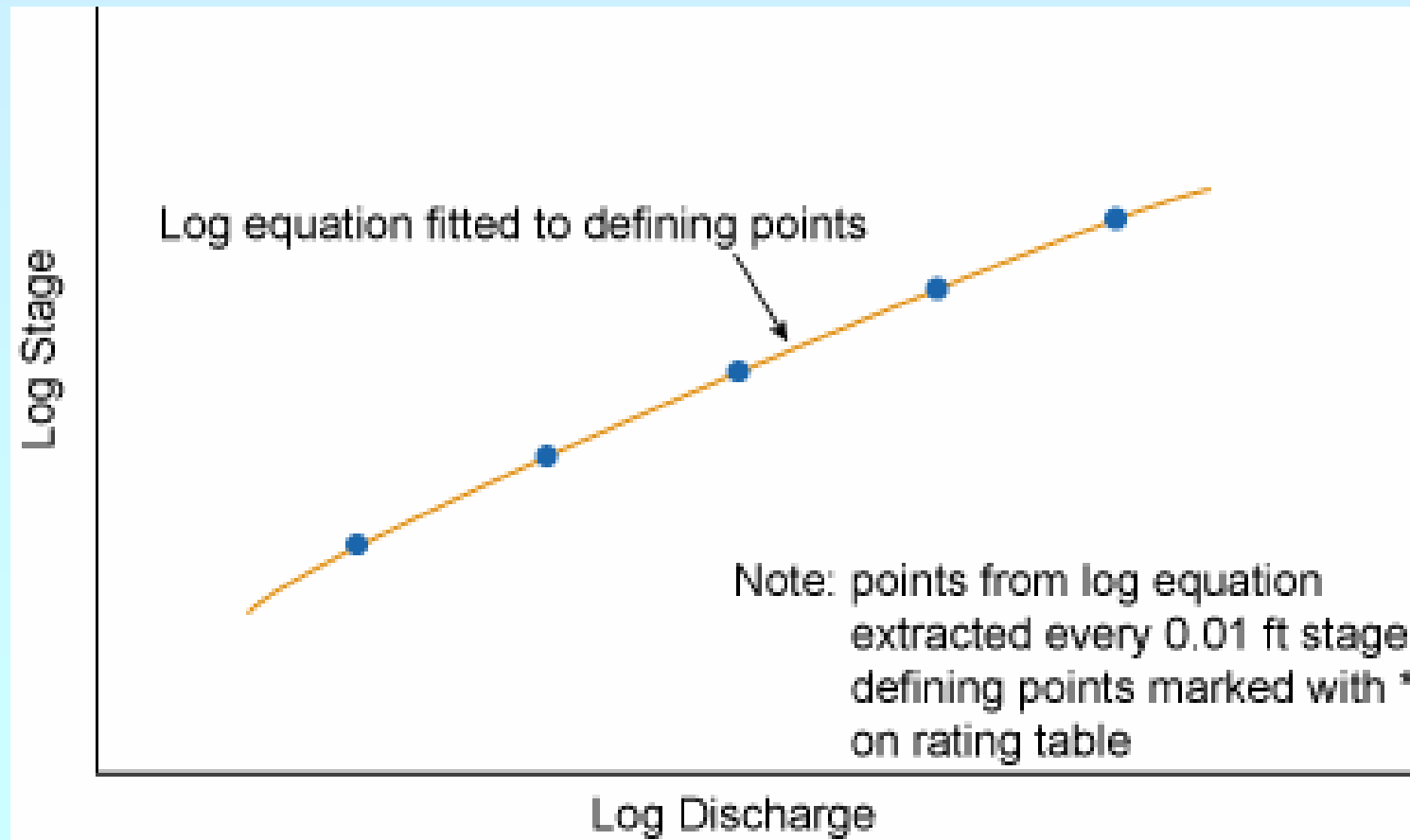

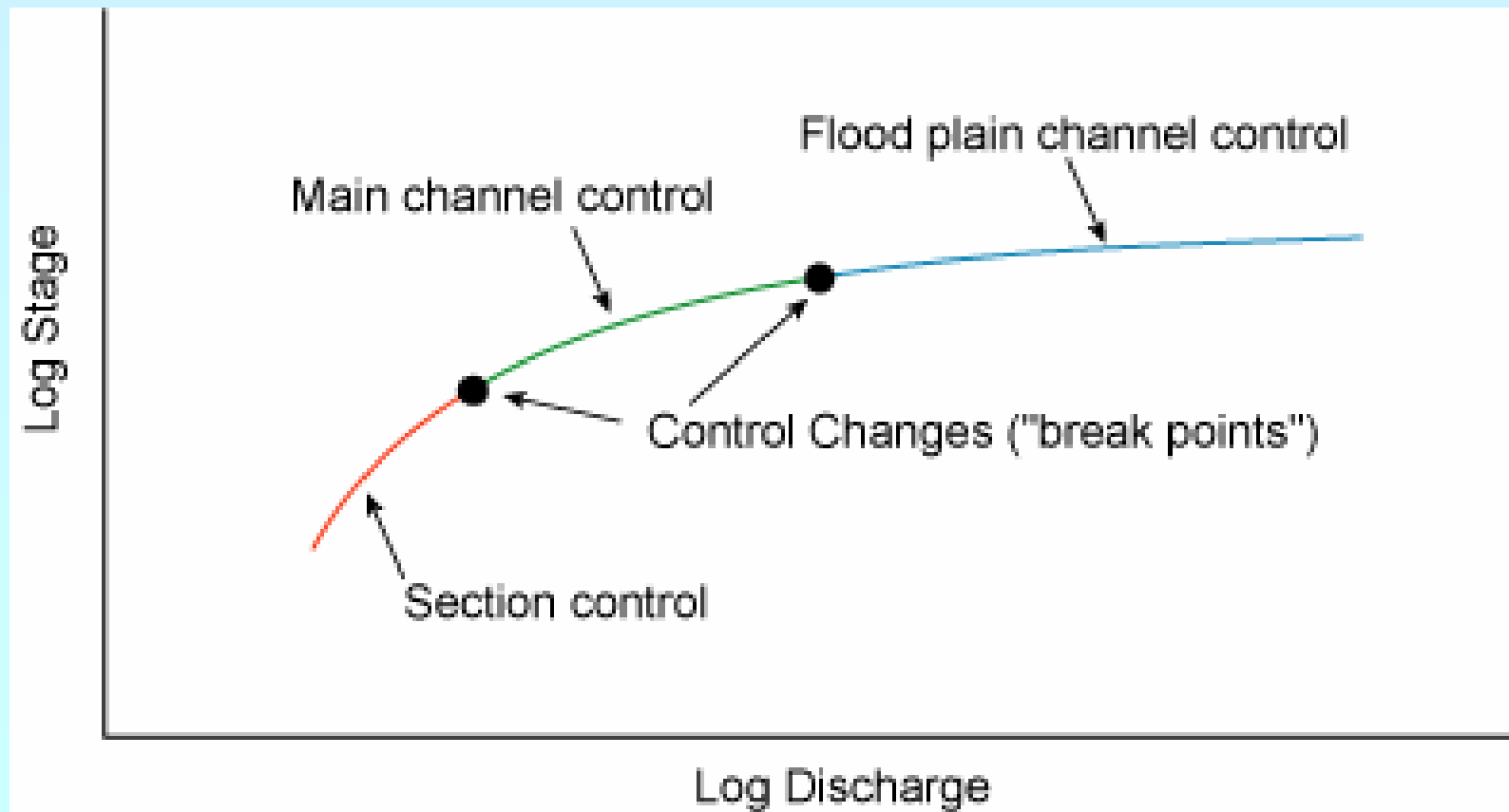
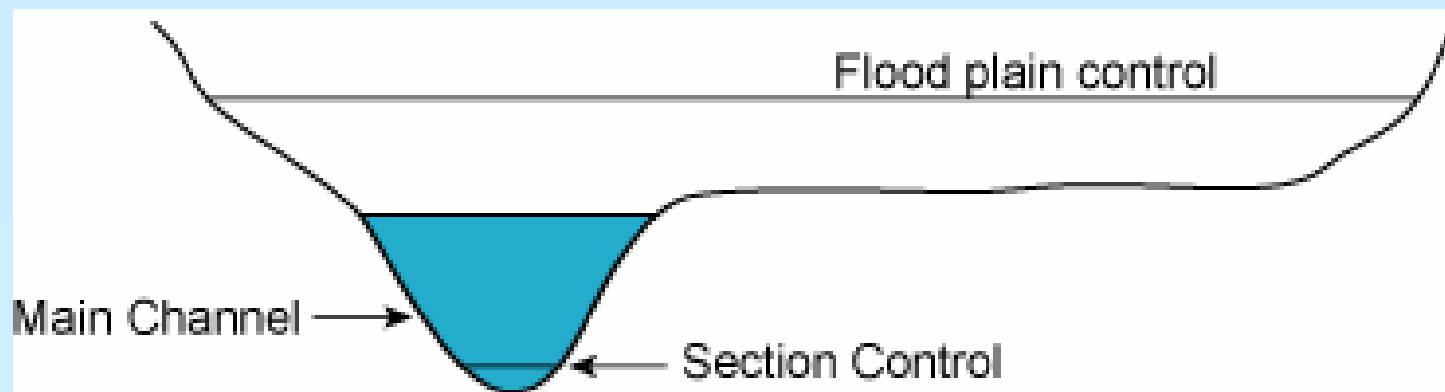

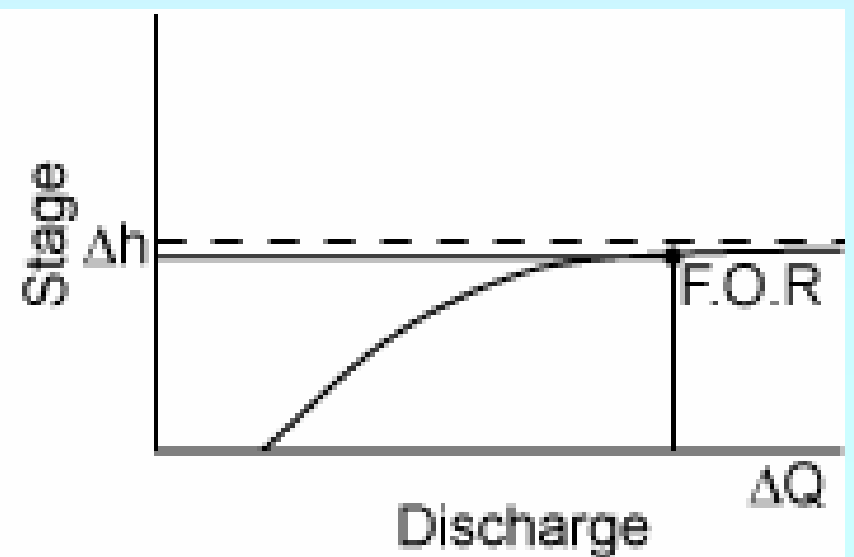
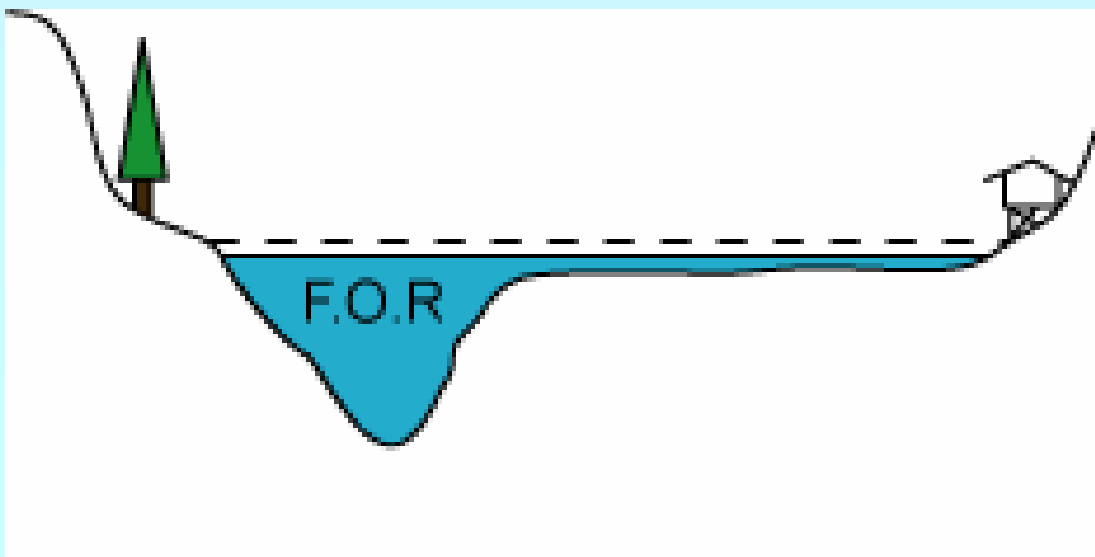
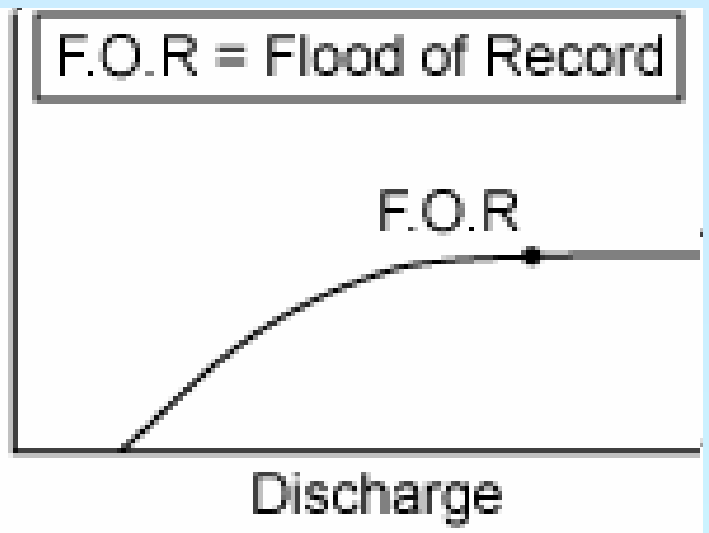
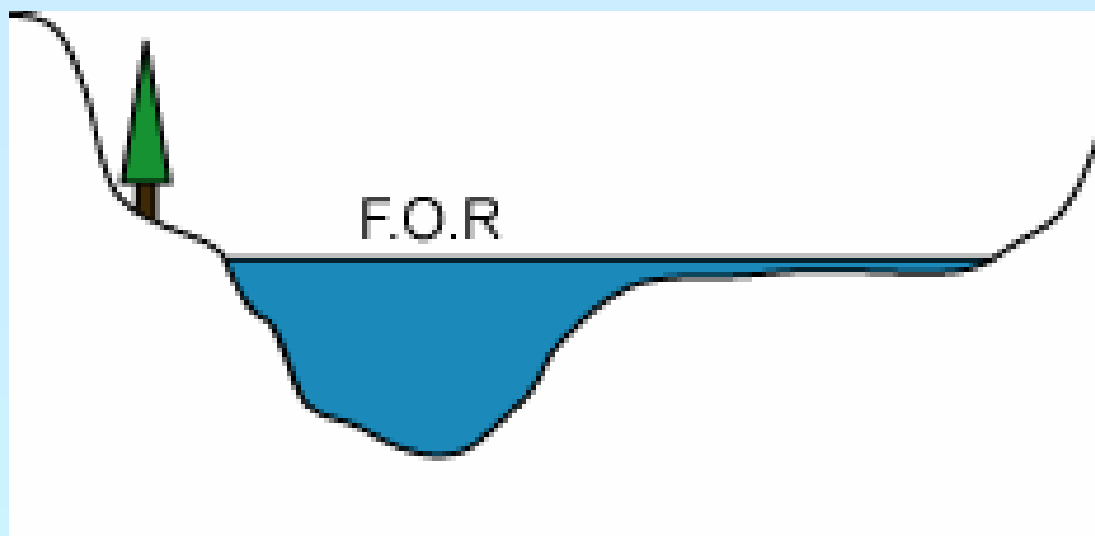

Kde měřit průtoky ve vodotečích?

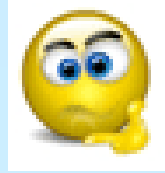

**optimálně** – vždy před každým soutokem



# MĚRNÉ ŽLABY

- žlab (koryto) se zúženým profilem
- měření výšky vodního sloupce v korytě před a za zúžením
- rozdíl hladin odpovídá průtoku
- např. Venturiho žlab

$$Q = \varphi \cdot b \cdot h_2 \cdot \sqrt{2g \cdot (h_1 - h_2)}$$

- kalibrace pro jednotlivé žlaby
- využití – instalace především při dlouhodobější exploataci, ČZ, apod.



# MĚRNÉ PŘELIVY

- přenosné (jednorázová) nebo trvale instalované (dlouhodobá měření)
- řada typů podle tvaru výřezu
- pro každý typ použití příslušného vzorce
- měření výšky paprsku na přelivu

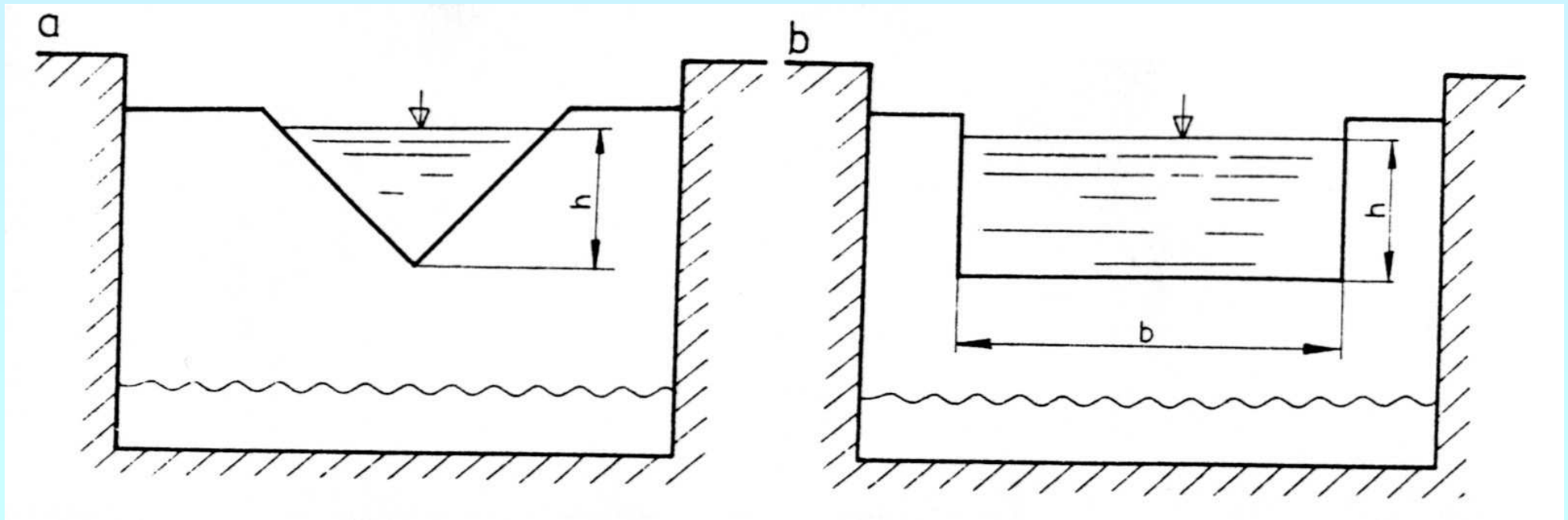

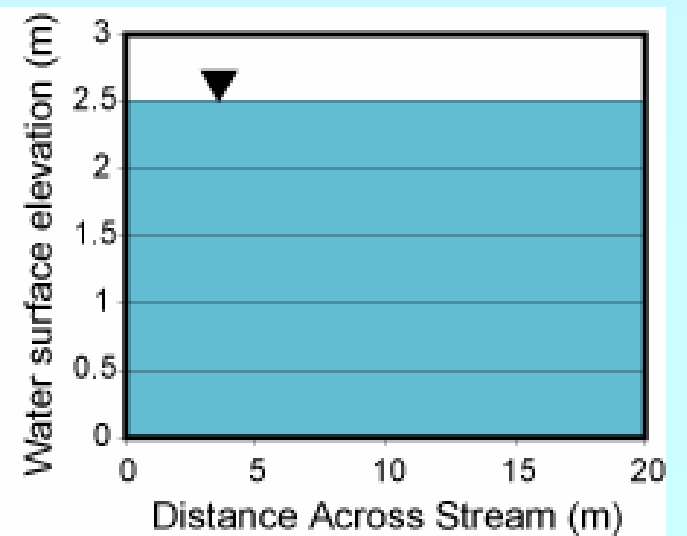
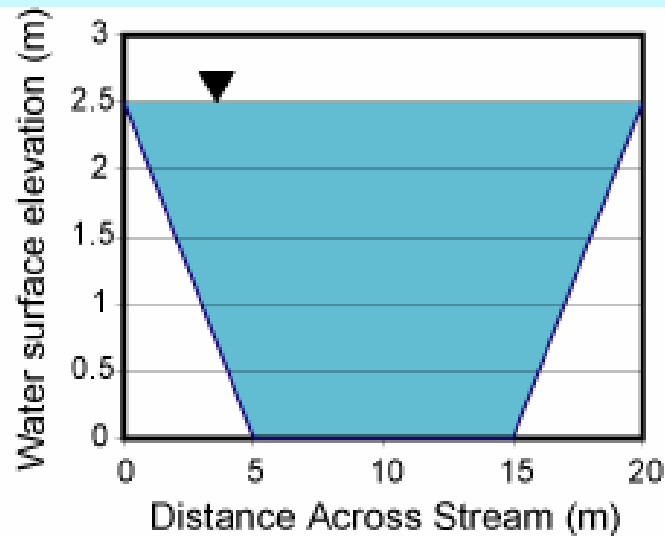
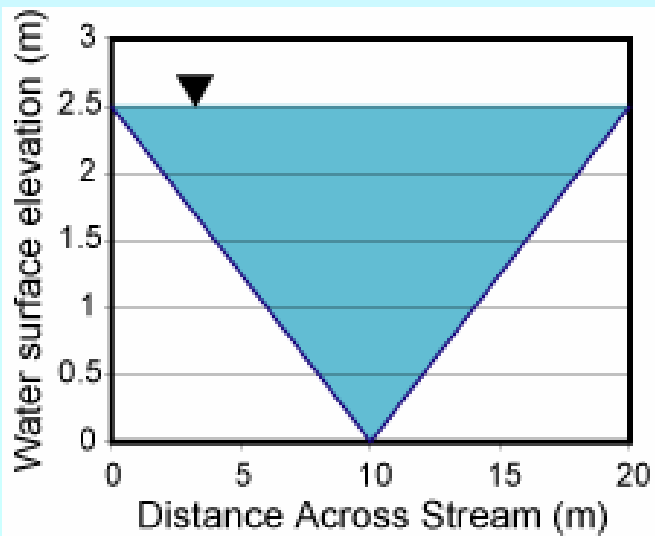
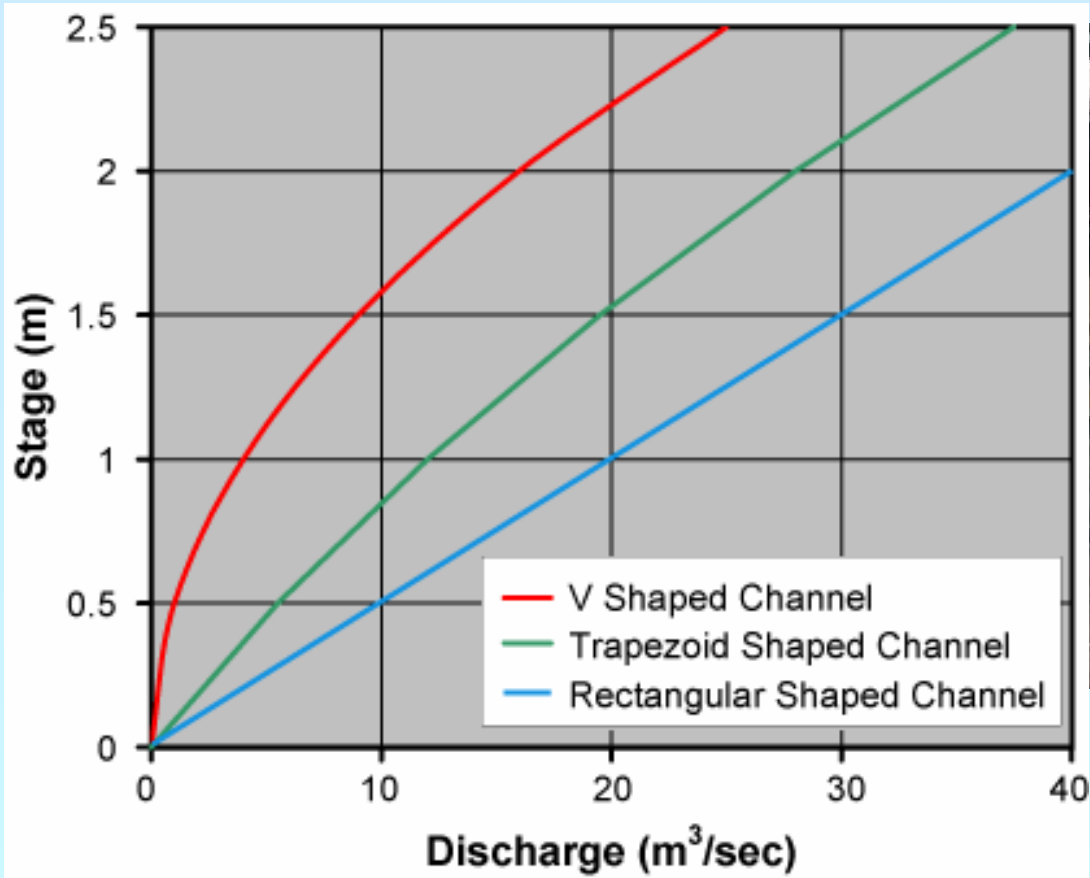

## **Thomsonův přepad**

(rovnoramenný pravoúhlý trojúhelník)

$$Q = 2,362 \cdot \mu \cdot h^{5/2} \quad \mu = 0,62$$

## **Ponceletův přepad**

(obdélníkový přepad)

$$Q = 2/3 \cdot \mu \cdot b \sqrt{2g} \cdot h^{3/2} \quad \mu = 0,62$$

# STOPOVACÍ ZKOUŠKY

- použití tzv. stopovače – inertní nerozpadající se chemická látka (chloridy - NaCl, bromidy, barviva, radioaktivní látky)
- směšovací metoda

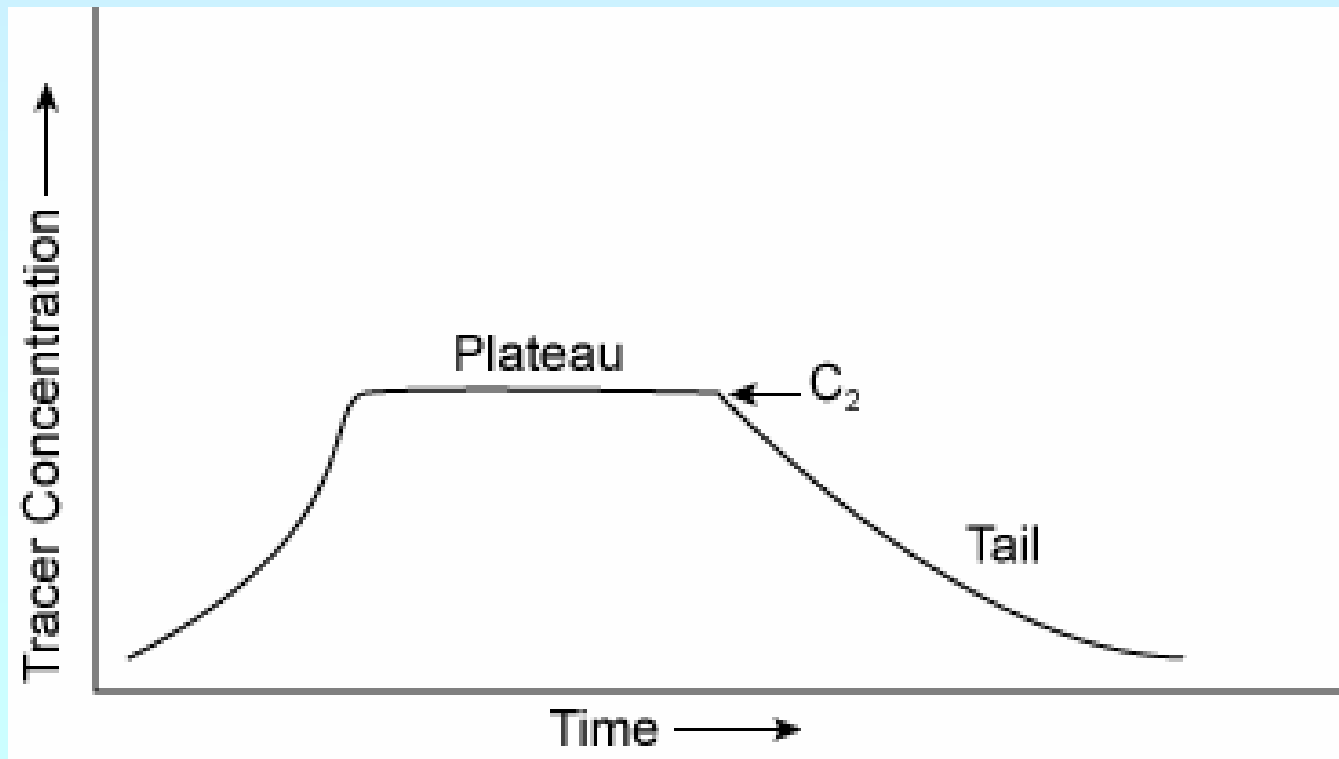

$$Q = Q_1 \frac{(C_1 - C_2)}{(C_2 - C_0)}$$

$Q$  - zjišťovaný průtok

$C_0$  - koncentrace stopovače  
v pozadí

$Q_1$  - dávkovaný průtok stopovače

$C_1$  - koncentrace dávkovaného  
stopovače

$C_2$  - koncentrace stopovače  
v měřeném profilu

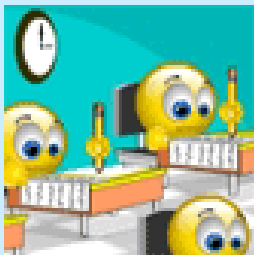

## PŘÍKLAD

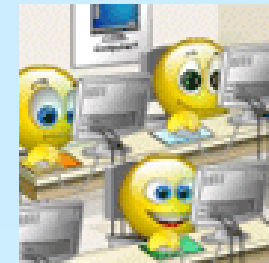

Určete průtok ve vodním toku, do kterého byl po dobu 30 s přidáno 100 l roztoku stopovače. Počáteční koncentrace stopovače ve vodním toku je nulová, koncentrace v roztoku byla 15 000 mg/l.

$$Q = Q_1 \frac{(C_1 - C_2)}{(C_2 - C_0)}$$

# STOPOVACÍ ZKOUŠKY

- integrační metoda
  - jednorázový nálev stopovače
  - odečítání hodnot elektrické vodivosti v profilu v pravidelných intervalech času (cca 10 s)
  - naměřené hodnoty elektrické vodivosti se vynášejí jako funkce relativní vodivosti a času

$$P_w = 1000 \cdot \left[ \frac{EC_{roztok} - EC_{voda}}{EC_{voda}} \right]$$

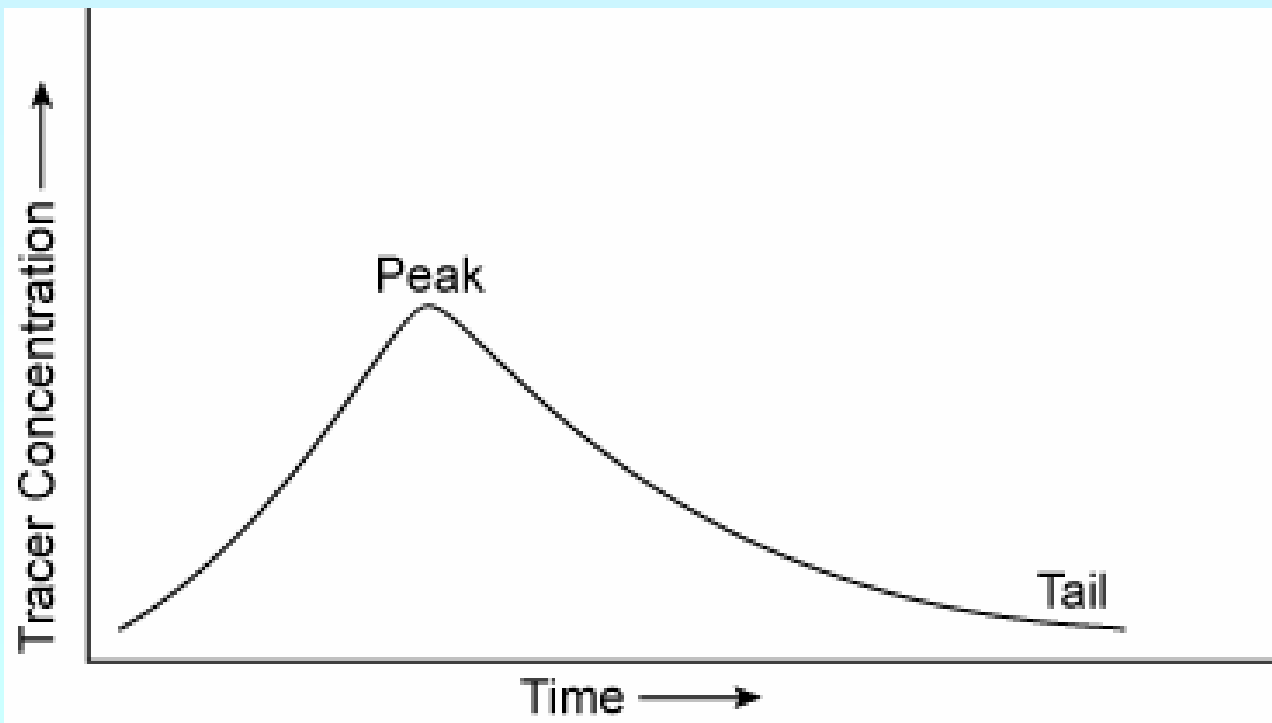

$$Q = \frac{V \cdot P_p}{F \pm \Delta F}$$

V - objem roztoku stopovače

$P_p$  - relativní vodivost  
roztoku stopovače

F - doba průtoku stopovače  
profilem násobená sumou  
hodnot relativní vodivosti  
(integrál)

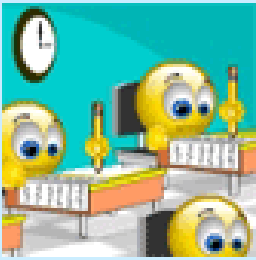

## PŘÍKLAD

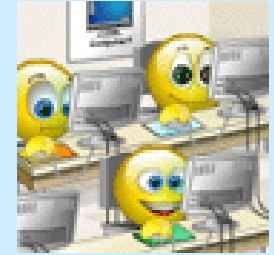

Určete průtoky ve vodním toku ve dvou měřených profilech.

Objem roztoku stopovače byl 10 l, elektrická vodivost prvního

roztoku byla 85,7 mS/cm a druhého 65,1 mS/cm. Relativní

elektrické vodivosti změřené na dvou profilech jsou zobrazeny v grafech.

$$P_w = 1000 \cdot \left[ \frac{EC_{roztok} - EC_{voda}}{EC_{voda}} \right]$$

$$Q = \frac{V \cdot P_p}{F \pm \Delta F}$$

# OBJEMOVÁ MĚŘENÍ

- nepřesnější měření
- použití spíše jako kontrolní měření všech druhů průtokoměrů
- $Q = V / t$



## **Měření průtoků v potrubí:**

- vodoměry
- průtokoměry
- objemová měření

## **Měření průtoků ve vrtech:**

- floumetry – vertikální hydrometrické vrtule
- stopovací zkoušky
- termokarotáž

## **Měření průtoků ve zvodněné vrstvě:**

- výpočet podle Darcyho zákona z koeficientu filtrace, plochy měřeného profilu a sklonu hladiny proudící podzemní vody
- poměrně nepřesné – nehomogenní a anizotropní prostředí

## Vodoměry

- nejčastěji používané lopátkové vodoměry
- chyby při malých průtocích

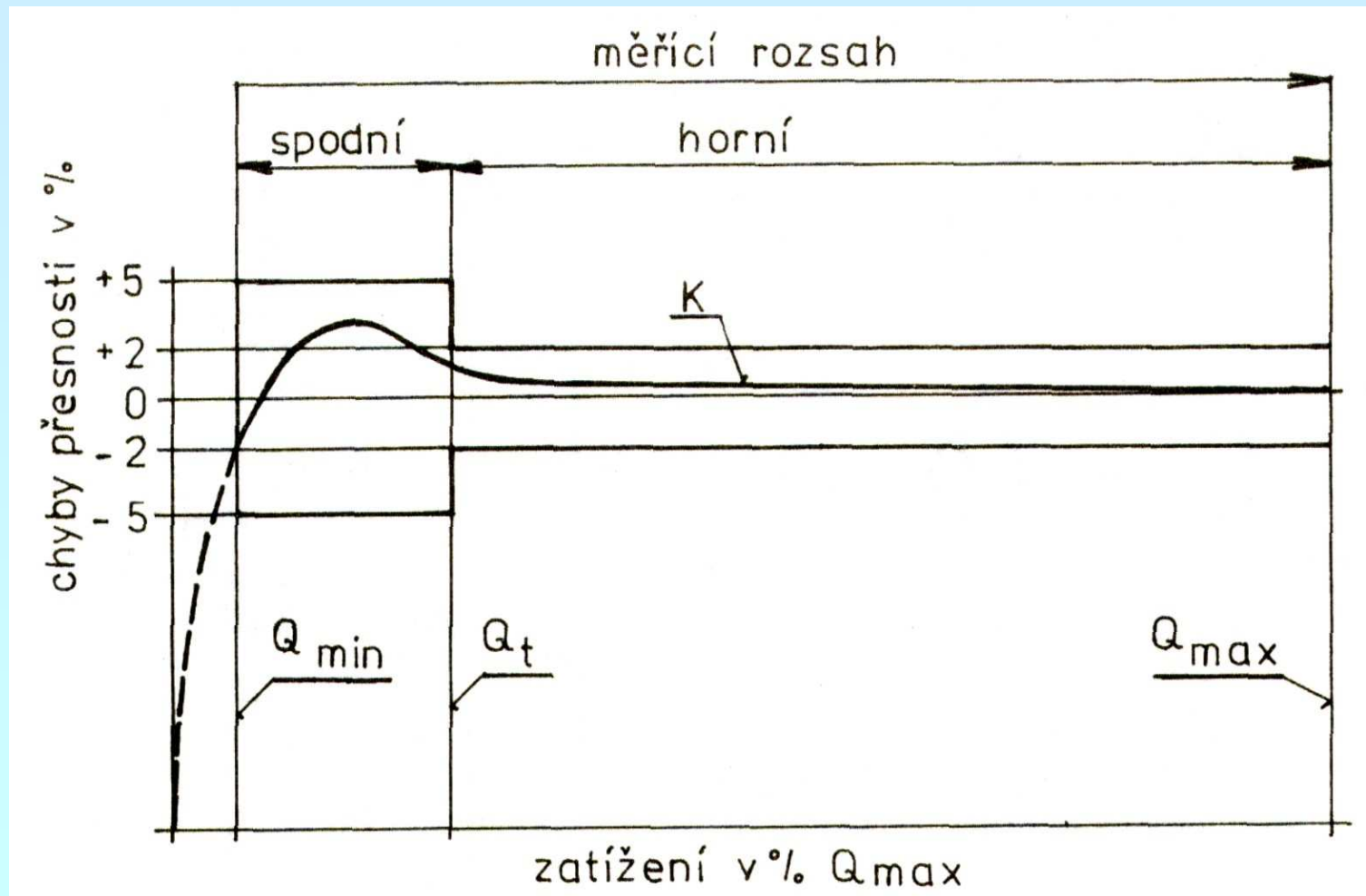

- nutná instalace vodoměrů do vhodné pozice na potrubí

# Průtokoměry

## Indukční průtokoměry

- Faradayův zákon o elektromagnetické indukci
- $U_i = B \cdot l \cdot v$  (B ... magnetická indukce, l ... vzdálenost elektrod, v ... rychlost proudění)

## Tepelný účinek proudu

- rovnovážný stav mezi přívodem tepla do čidla a prouděním
- zvýšení rychlosti proudění – zrychlený odvod tepla

## Silový účinek proudu na pevné těleso

- obdoba např. Pitotovy trubice (stanovení dynamického tlaku)

## Dopplerův princip

- změny rychlosti ultrazvukových vln po a proti proudu kapaliny
- u spojitě vysílaných ultrazvukových vln vzniká fázový posun nebo posun frekvence