

# VULKANICKÉ A TEKTONICKÉ TVARY RELIÉFU

---

# Geomorfologie

- Strukturní geomorfologie:
  - vztah mezi morfostrukturami a morfoskulpturami
- Dynamická geomorfologie:
  - studium procesů, jejich vzniku, rychlosti a výsledných tvarů
- Antropogenní geomorfologie:
  - studium procesů a tvarů, kt. Vznikly působením lidské činnosti

# Endogenní a exogenní pochody

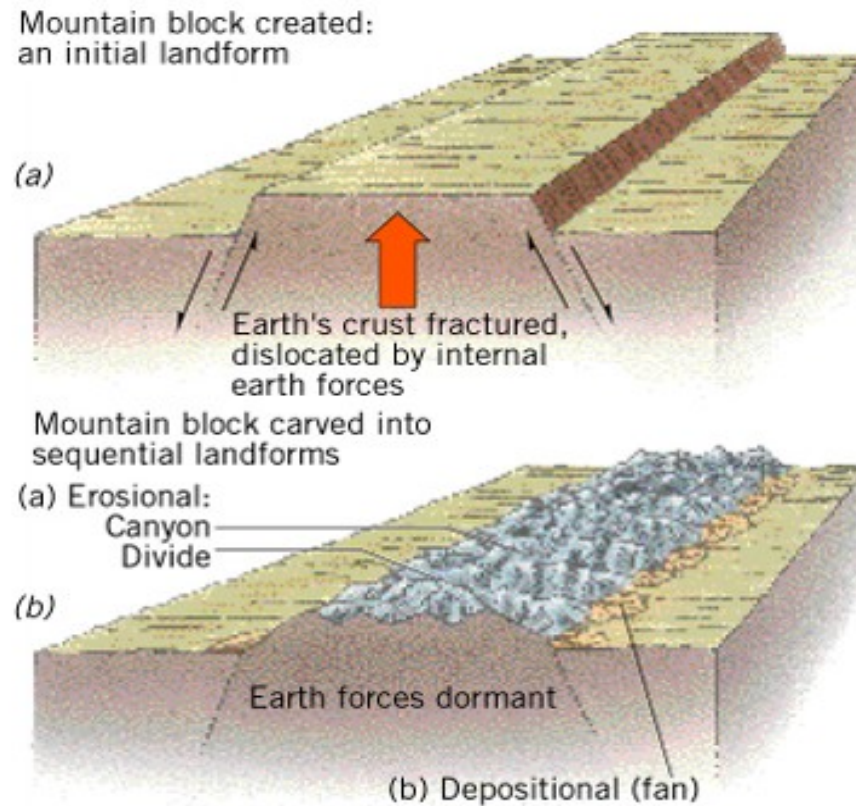

# Podloží sopky

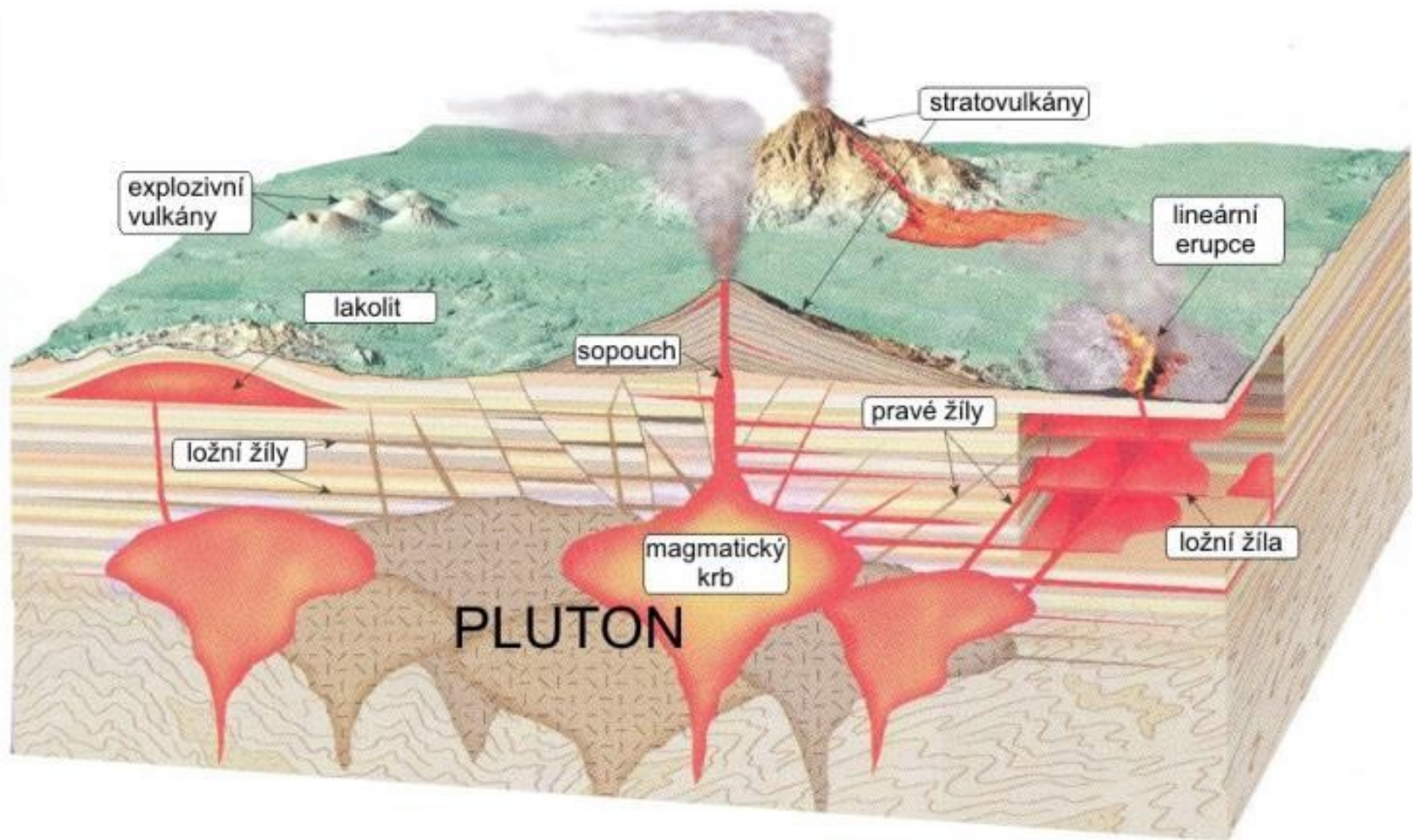

# Vnitřní stavba sopky

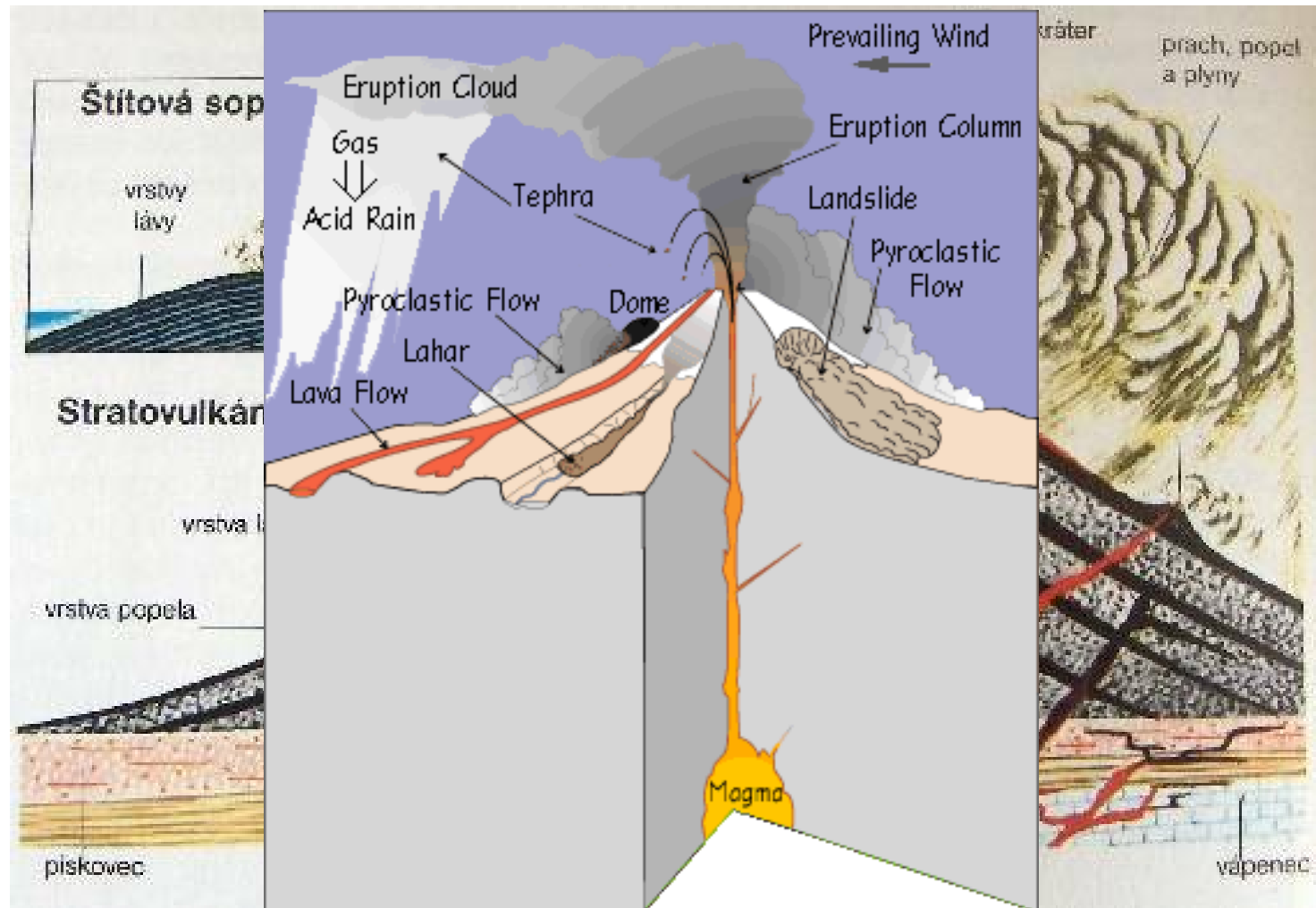

# Druhy lávy

- Dle chem. složení:
  - **kyselé** (acidní) > 65 % SiO<sub>2</sub>, vysoká viskozita, lehčí
  - **neutrální** (intermediární) 65-52 % SiO<sub>2</sub>
  - **bazické** 52-40 % SiO<sub>2</sub>, nízká viskozita, těžší
  - **ultrabazické** < 40 % SiO<sub>2</sub>
- Dále děleny na:
  - **Felsické** – kyselé (acidní), vysoce viskozní/husté = pomalu tekoucí, vysoký obsah plynů = výbušné, konvergentní rozhraní = subdukce, stratovulkány/strombolský typ (Stromboli, Etna, Erebus)
  - **Mafické** – bazické, tvořeny bazaltem/čedičem, málo viskózní/husté – rychle tekoucí, nízký obsah plynů – klidné erupce, divergentní rozhraní = riftogenze, štítové vulkány/hawaiský typu (Mauna Loa)

# Druhy lávy



# Lávový proud





# Lávový tunel



# Pyroklastický materiál



# Druhy vulkanického materiálu

- **Tefra**: částice dopadající na zemský povrch
- **Tufy**: zpevněná vulkanoklastika
- **Tufity**: nezpevněná vulkanoklastika
- **Ignimbrity**: spečený sop. materiál
- **Lahar**: bahnotok – zvodněná pyroklastika
  
- **Platobazalty**: výlevy bazaltových málo viskózních láv, tvorba mocných plošin

# Stratovulkán

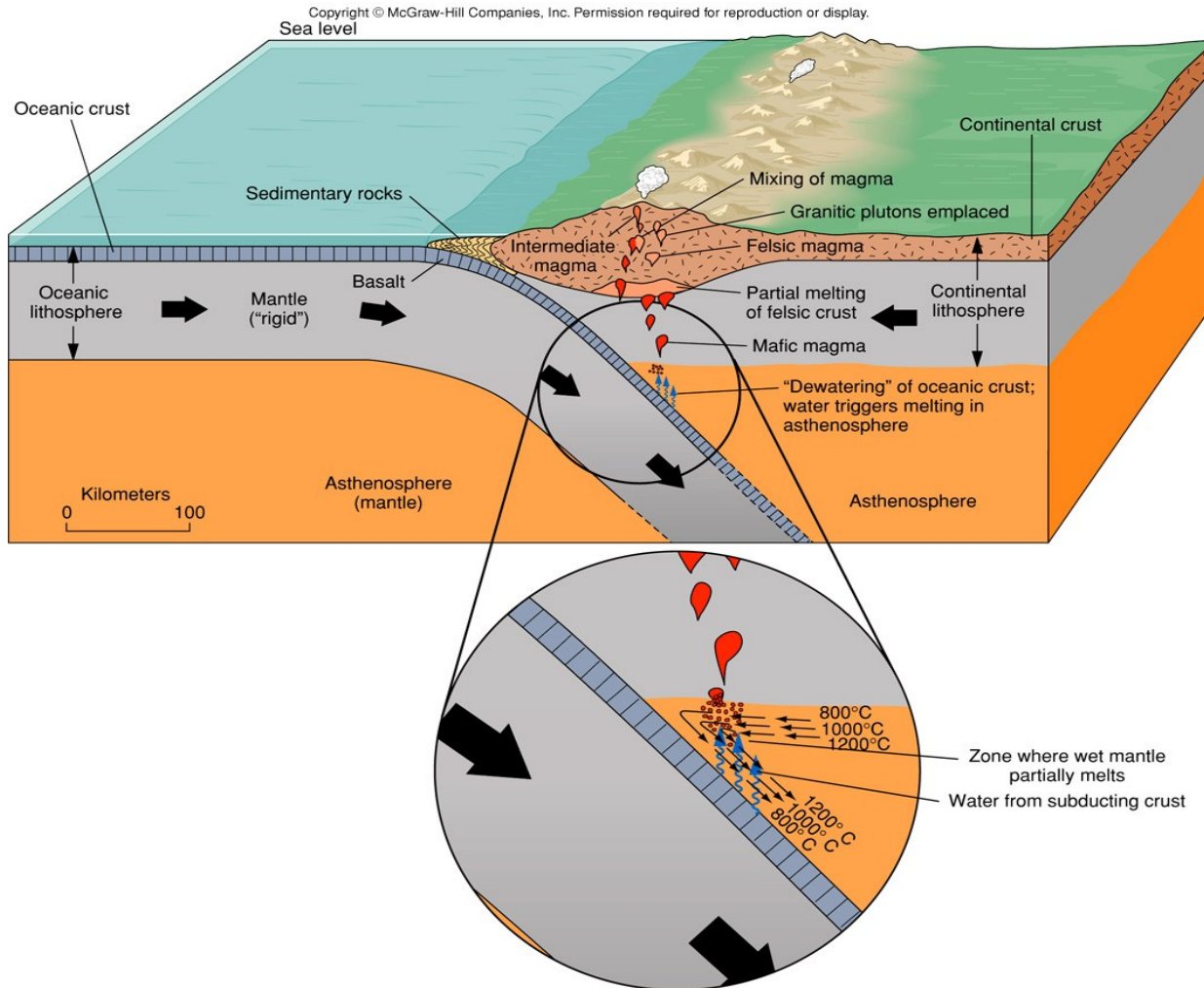

# Stratovulkán - ukázky



# Prostorové rozložení sopek na Zemi

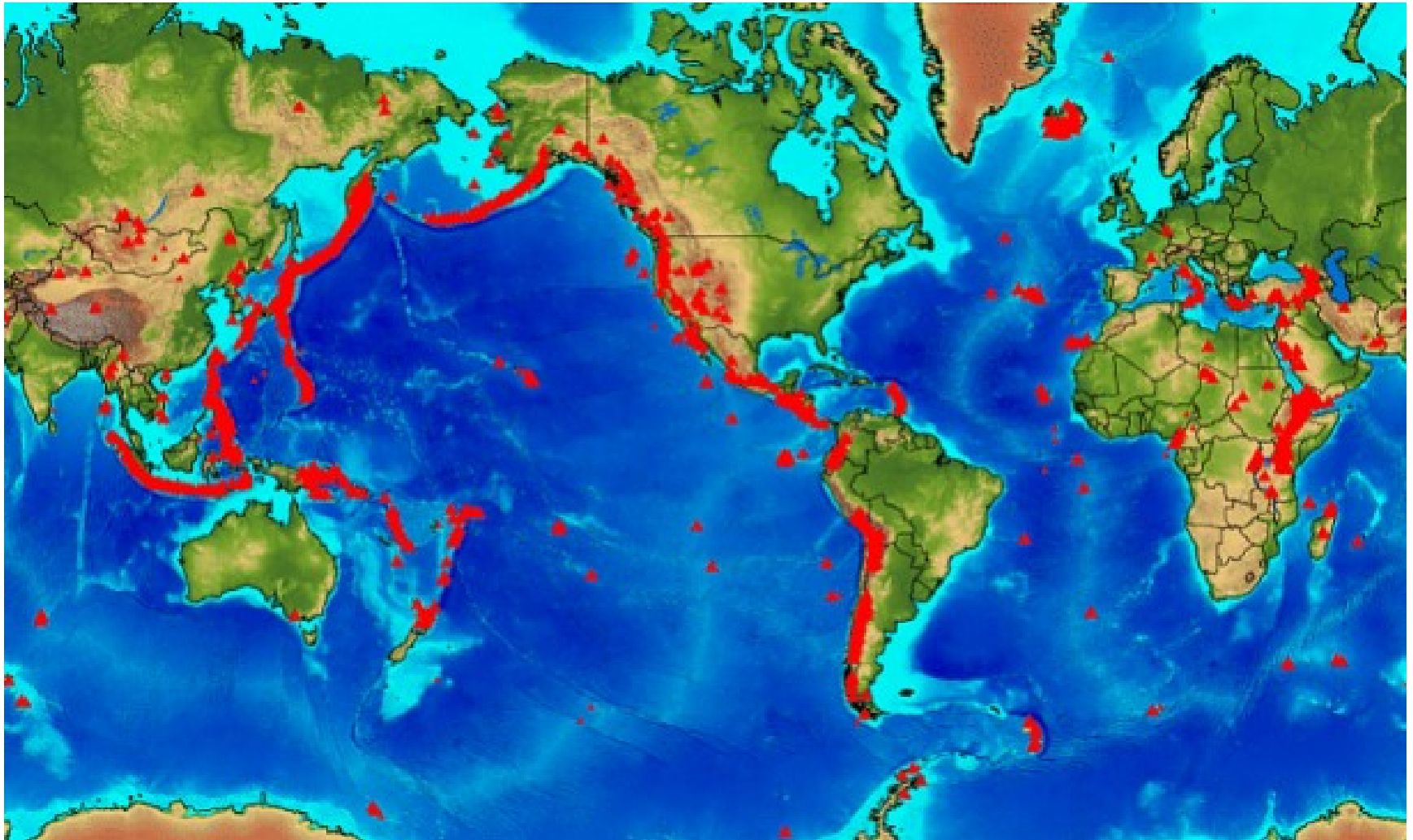

# Kaldera

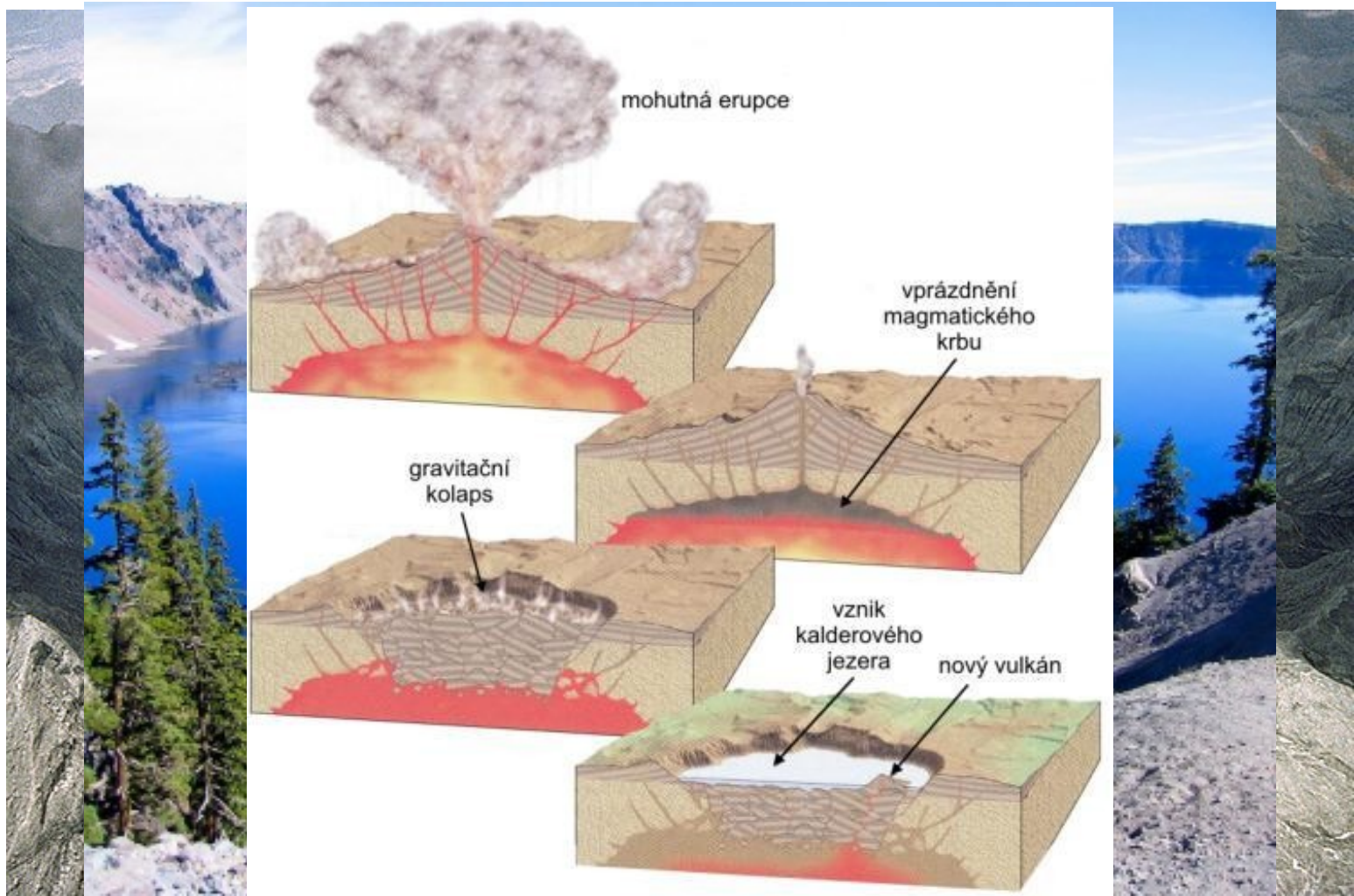

# Štítový vulkán





# Stratovulkán vs. štítová sopka

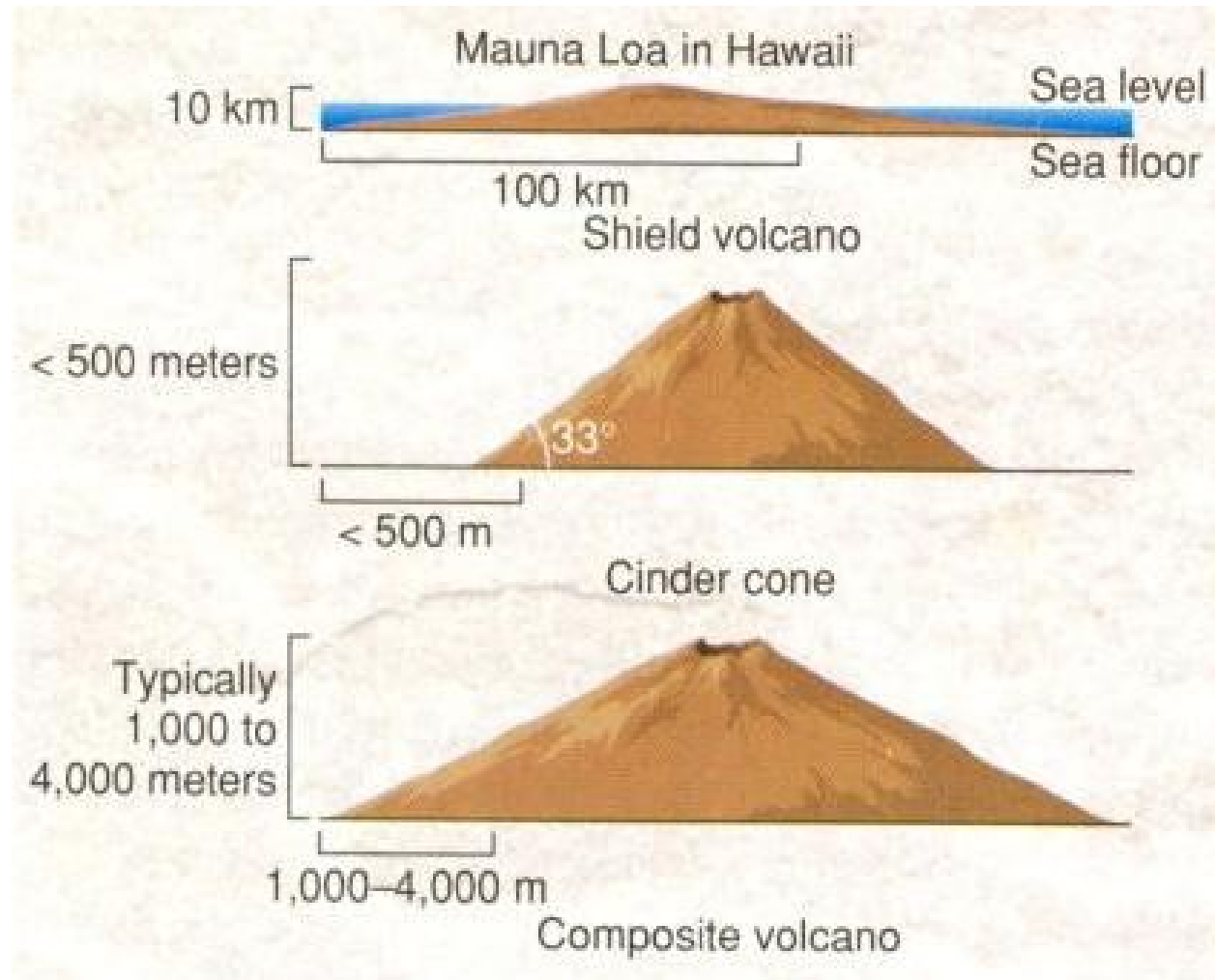

# Druhy sopečných erupcí

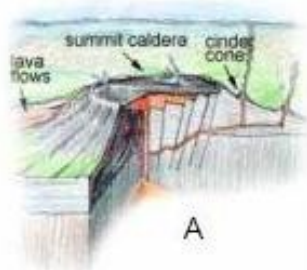

A

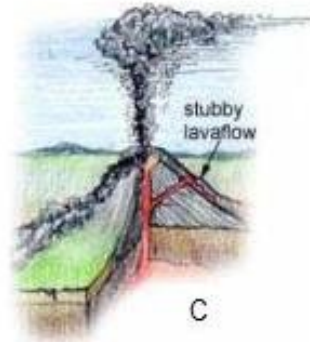

C

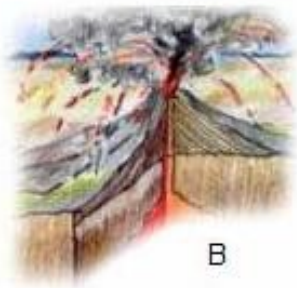

B

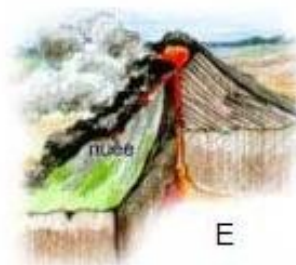

E



D

A, hawajský

B, strombolský

C, vulkánský

E, peléjský

D, pliniovský

# Horké skvrny, guyoty

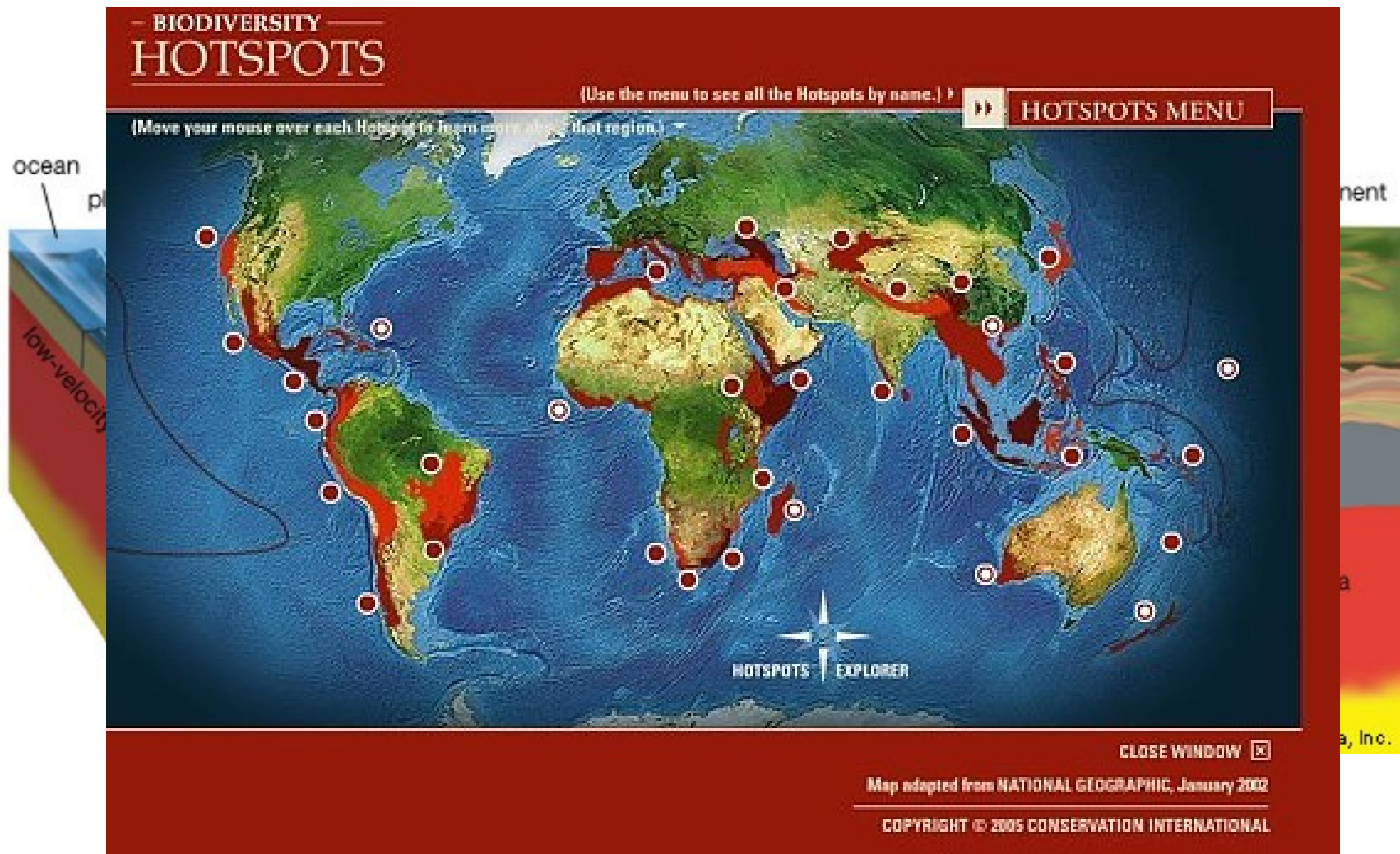

# Horké prameny



# Gejzír



# Plynné exhalace



fumaroly (?°C)



solfatary (?°C)



mofety

# Techniky sledování sopečné činnosti

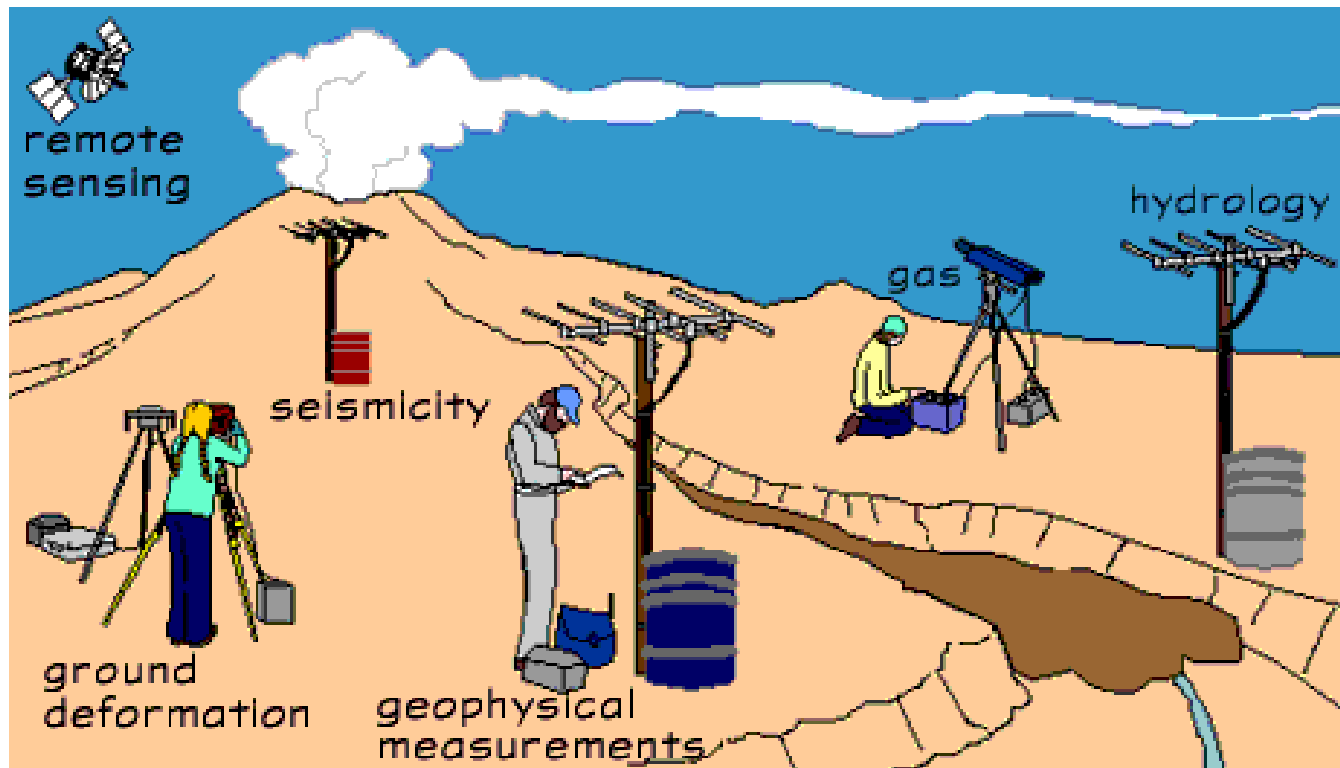

# Deset největších erupcí podle počtu obětí

Pořadí	Sopka	Místo	Rok	Odhadovaný počet obětí
1	Tambora	Indonésie	1815	92 000
2	Krakatau	Indonésie	1883	36 417
3	Mt. Pelée	Martinique	1902	30 000
4	Nevado del Ruiz	Kolumbie	1985	25 000
5	Unzen	Japonsko	1792	15 000
6	Kelut	Indonésie	1586	10 000
7	Laki	Island	1783	9000
8	Santa María	Guatemala	1902	6000
9	Kelut	Indonésie	1919	5000
10	Galunggung	Indonésie	1822	4000



# Tektonické tvary – flexura

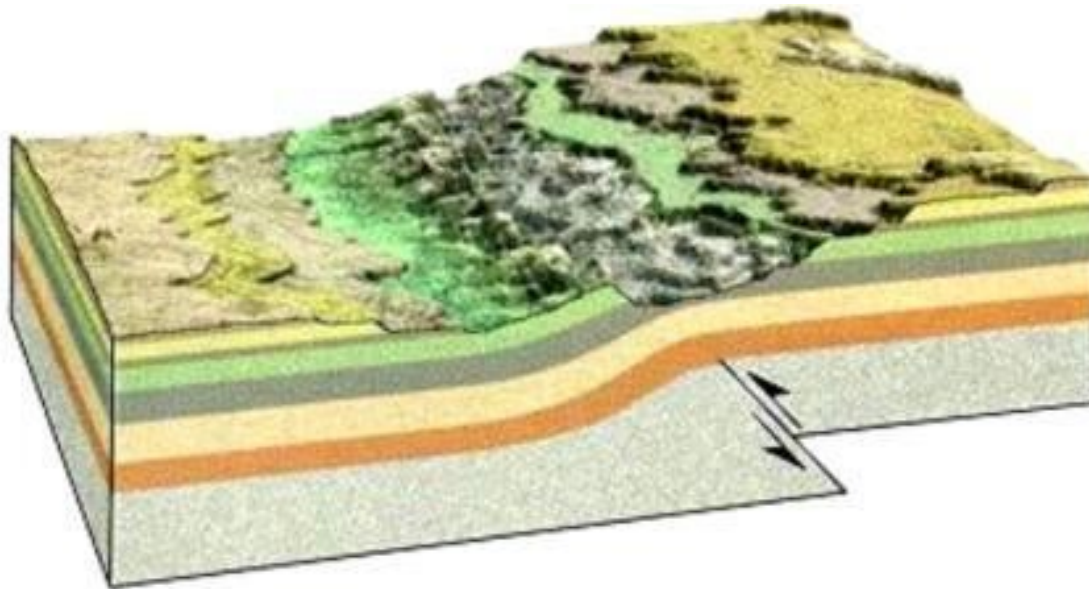

# Vrása – stavba

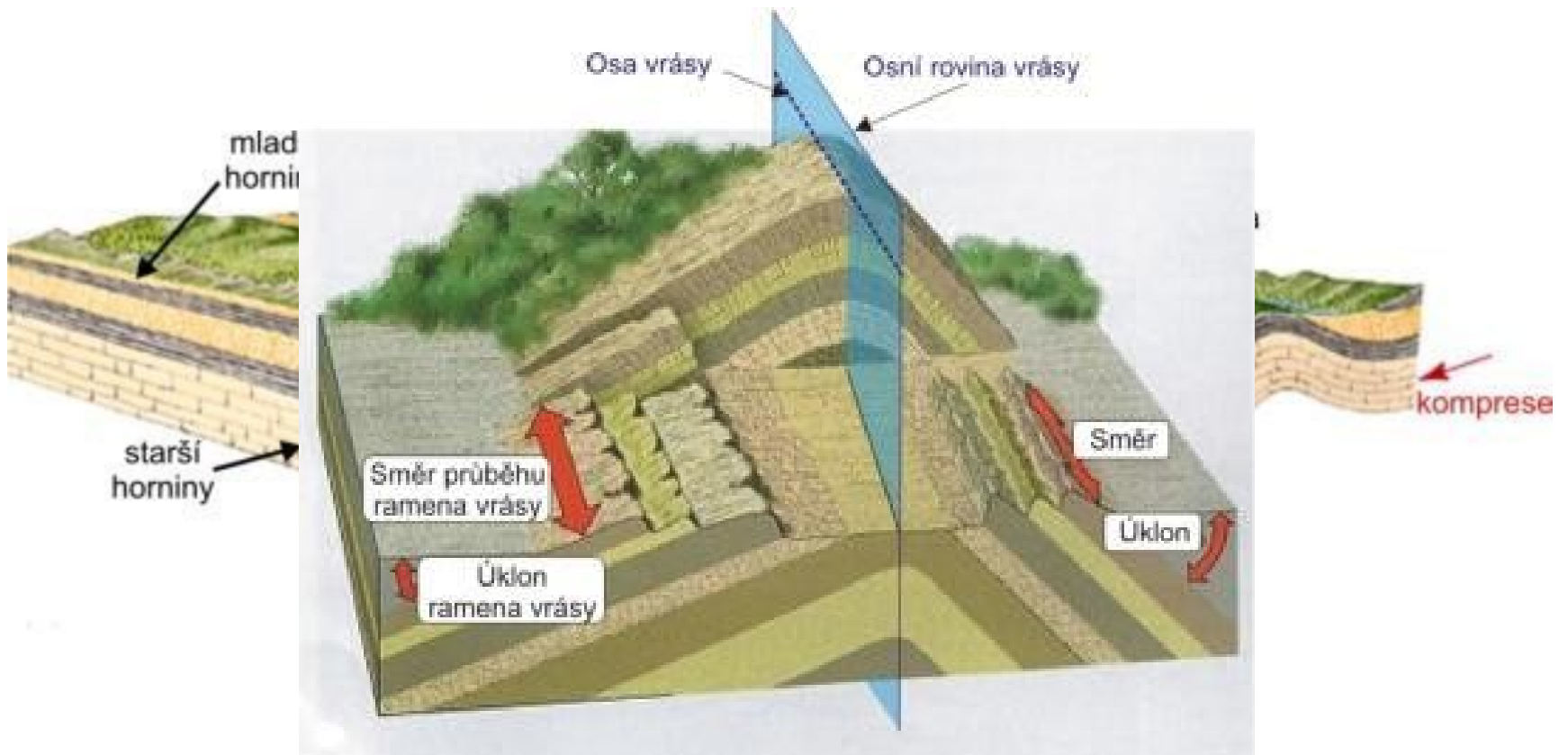

# Typy vrás

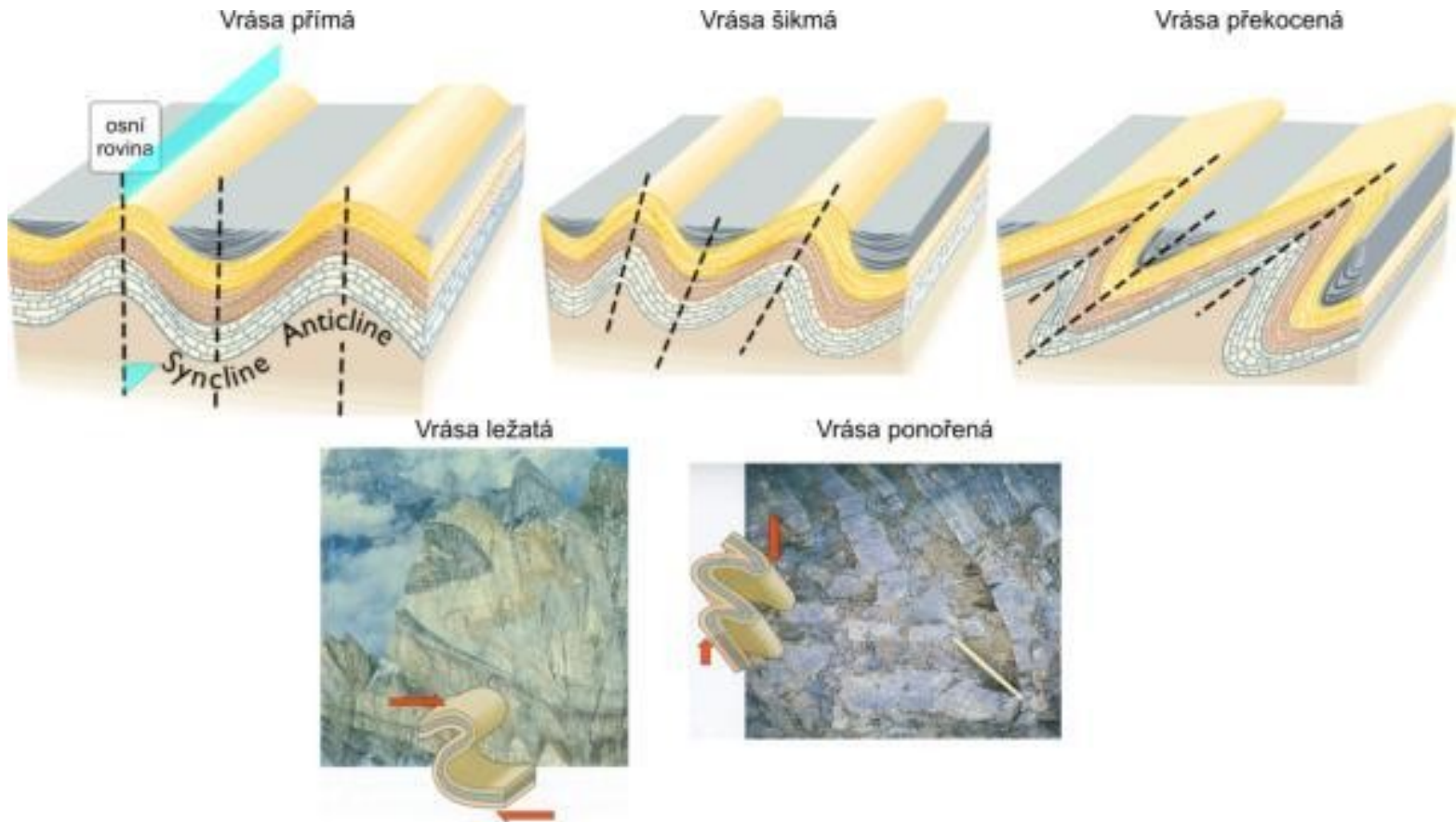

# Vrásová pohoří

- Pyreneje, Alpy, Karpaty, Zagros, Himaláje, Kordillery



# Zlom

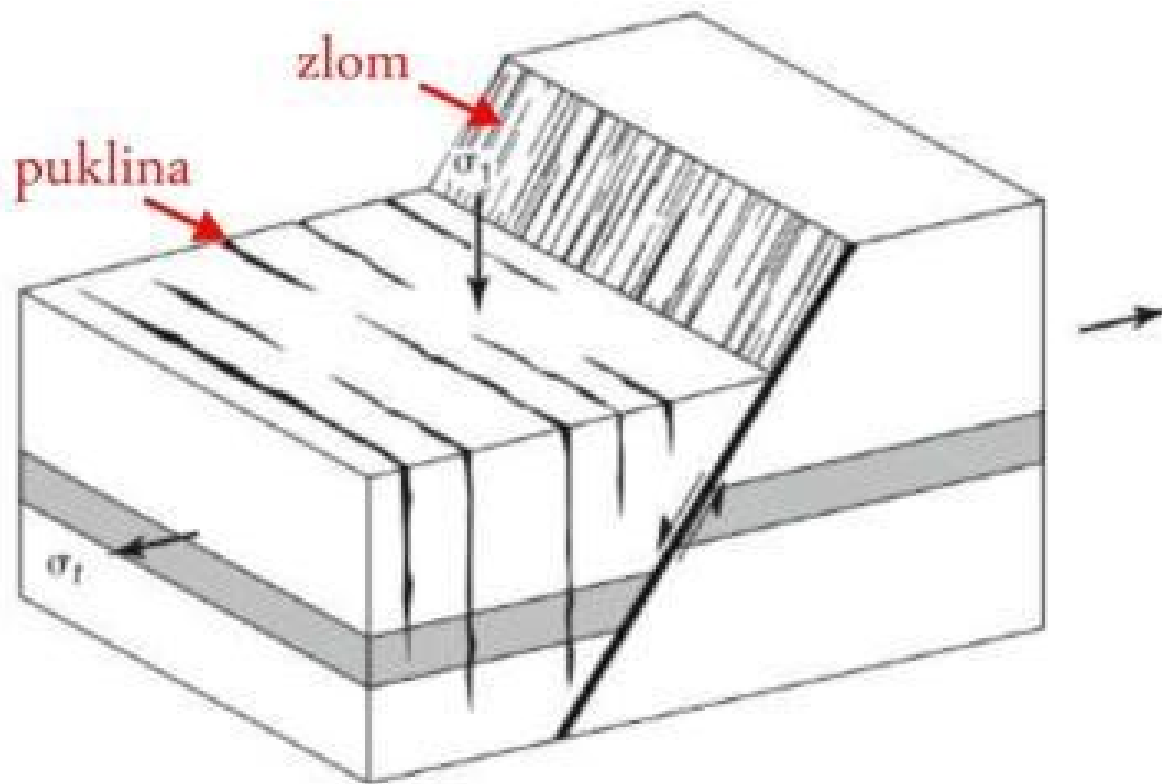

# Hrástě a prolomy

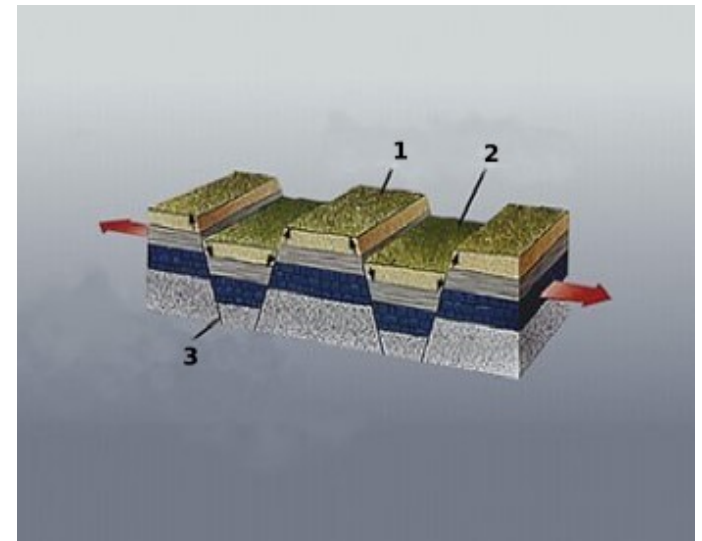
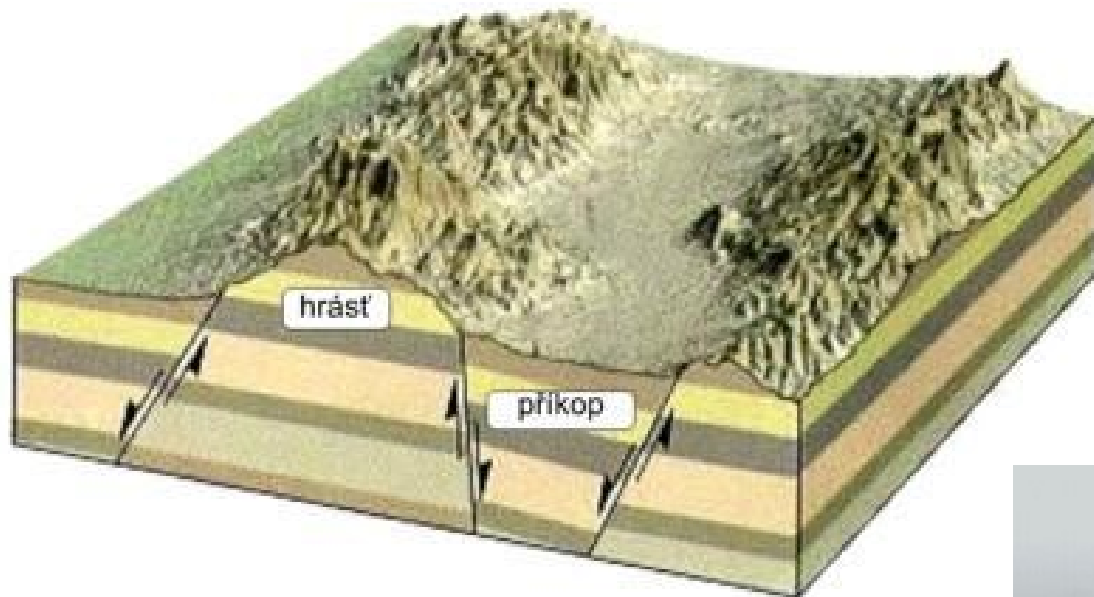

# Kerná pohoří

- Sierra Nevada, Schwarzwald, Hrubý Jeseník, Krkonoše, Krušné hory ...



# Typy zlomů

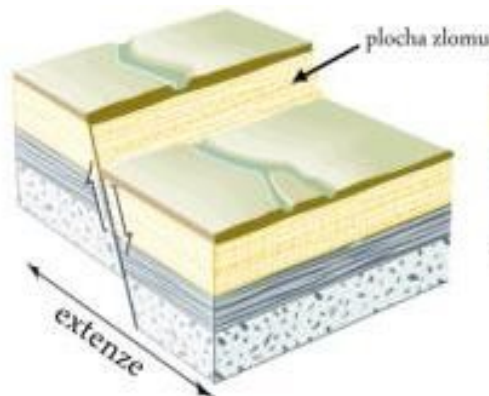

POKLES

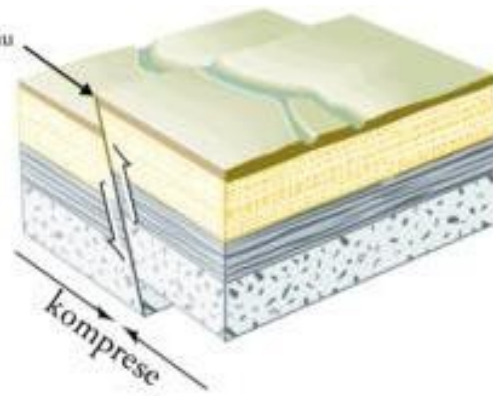

PŘESMYK

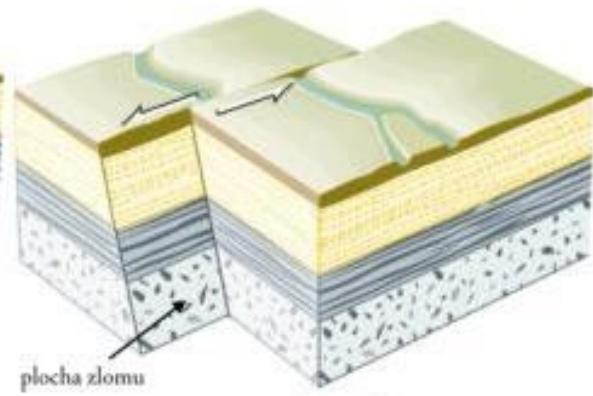

HORIZONTÁLNÍ POSUN

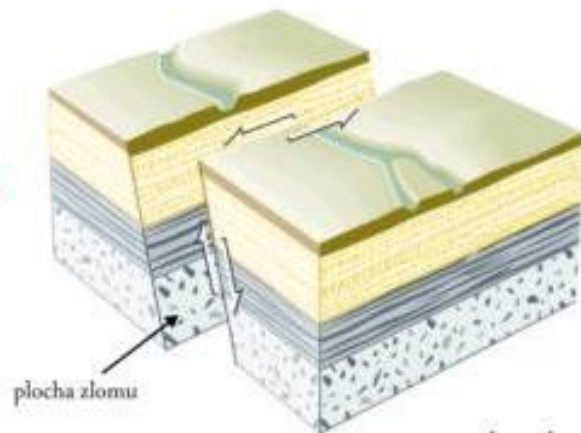

KOMBINACE - HORIZONTÁLNÍ POSUN A POKLES



# Zemětřesení

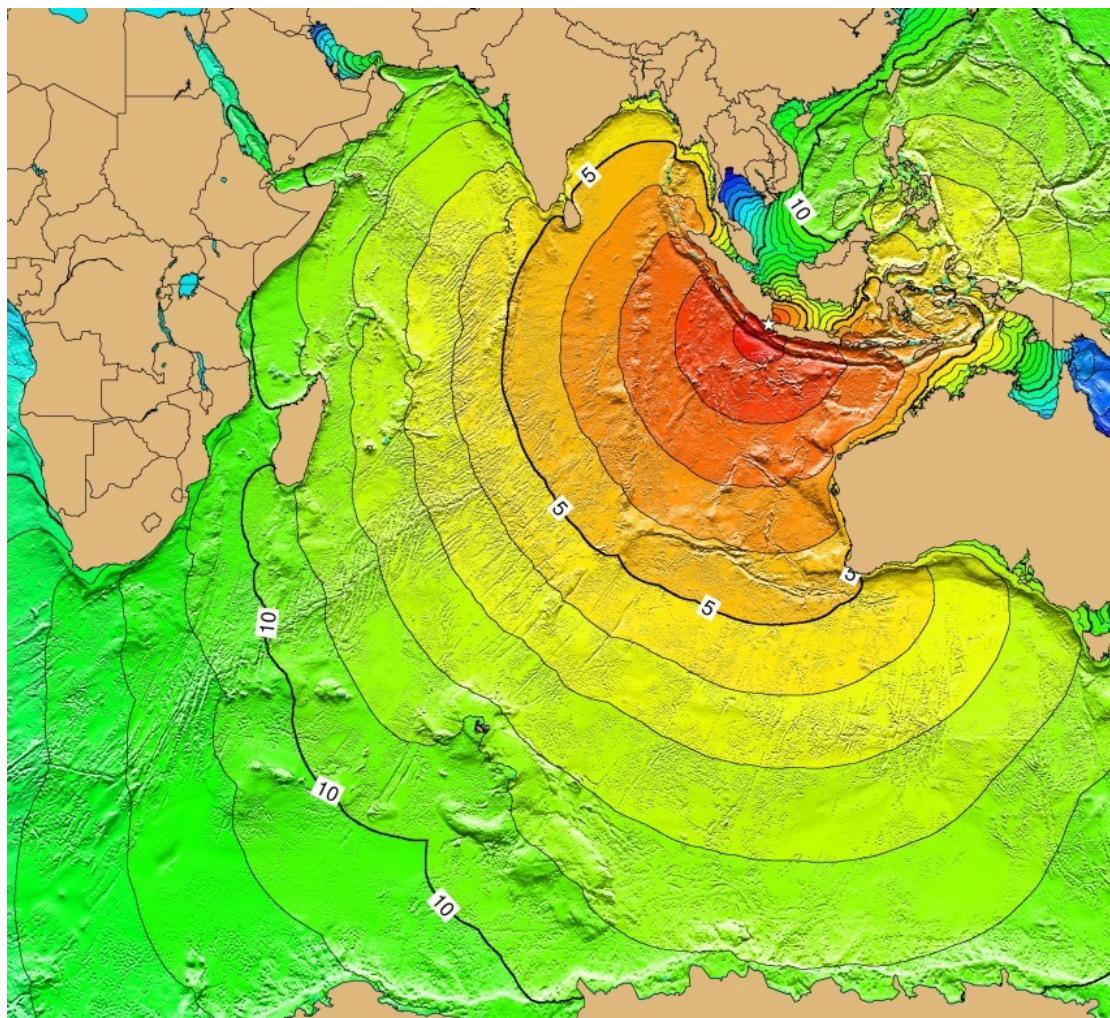

# Seismogram, seismograf

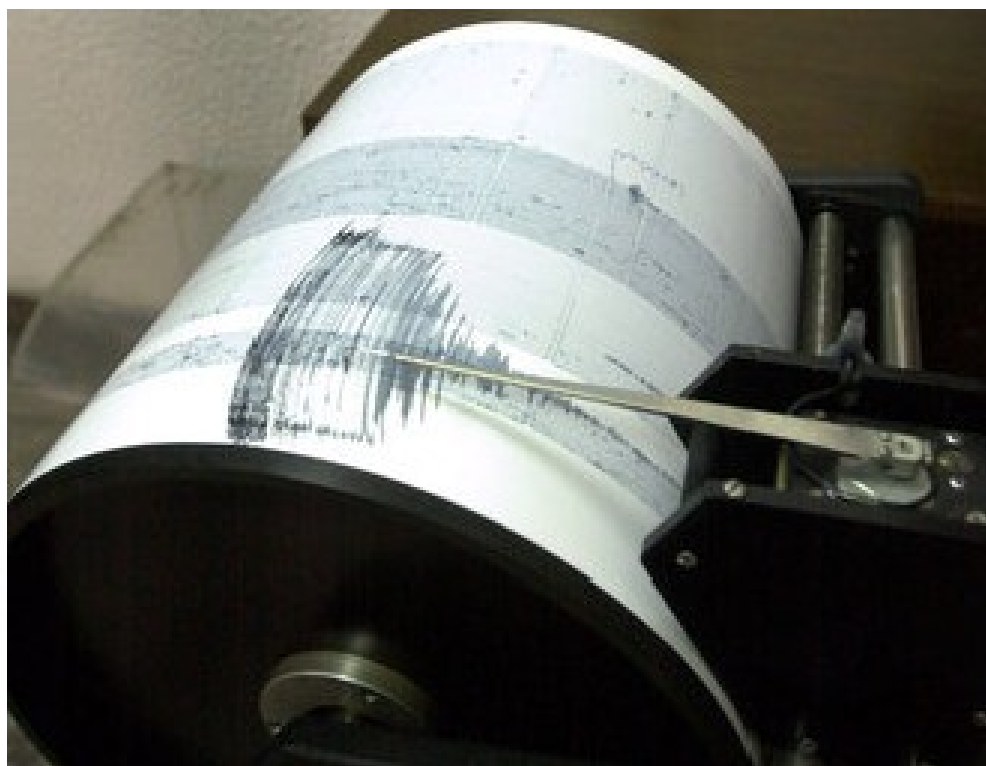

# Richterova x Mercalliho stupnice

	Popisek	Richterovo magnitudo	Účinky zemětřesení	Četnost výskytu
<b>I. Nepocítěno</b>	Zemětřesení nebylo pocítěno.			
<b>II. Stěží pocítěno</b>	Pocítěno jen velmi málo jednotlivci v klidu v domech.			
<b>III. Slabé</b>	Pocítěno uvnitř budov některými osobami. Lidé v klidu pocítují jako houpání nebo lehké chvění.			
<b>IV. Značně pozorované</b>	Zemětřesení uvnitř budov cítí mnozí, venku jen výjimečně. Někteří lidé jsou probuzeni. Okna, dveře a nádobí dmčí.			
<b>V. Silné</b>	Uvnitř budov cítí většina, venku někteří. Mnozí spící se probudí. Někteří jsou vystrašení. Budovy vibrují. Visící objekty se značně houpají. Malé předměty se posouvají. Dveře a okna se otvírají a zavírají.			
<b>VI. Mírně ničivé</b>	Mnozí lidé sou vystrašeni a vyběhají ven. Některé předměty padají. Mnohé budovy utrpí malé nestrukturální škody jako např. vášečnicové trhliny nebo odpadnuté malé kousky omítky.			
<b>VII. Ničivé</b>	Většina lidí je vystrašena a vyběhá ven. Nábytek se posouvá. Předměty padají z polic ve velkém množství. Mnohé dobře postavené běžné budovy utrpí střední škody: malé trhliny ve zdech, opadá omítka, padají části kominů; ve stěnách starších budov jsou velké trhliny a příčky jsou zřícené.			
<b>VIII. Těžce ničivé</b>	Mnozí lidé mají problémy udržet rovnováhu. Mnohé domy mají velké trhliny ve stěnách. Některé dobře postavené běžné budovy mají vážně poškozené stěny. Slabé starší struktury se mohou zřítit.			
<b>IX. Destruktivní</b>	Všeobecná panika. Mnoho slabých staveb se řítí. I dobře postavené běžné budovy utrpí velmi těžké škody: těžké poškození stěn a částečně i strukturální škody.			
<b>X. Velmi destruktivní</b>	Mnohé dobře postavené běžné budovy se řítí.			
<b>XI. Devastující</b>	Většina dobře postavených běžných budov se řítí. I některé seismicky odolné budovy jsou zničeny.			
<b>XII. Úplně devastující</b>	Téměř všechny budovy jsou zničeny.			
	Velmi velké	9,0 až 9,9	ještě větší škody a působí na tisíce kilometrů.	1 zhruba za 20 let

# Mapa epicenter v ČR a ve světě

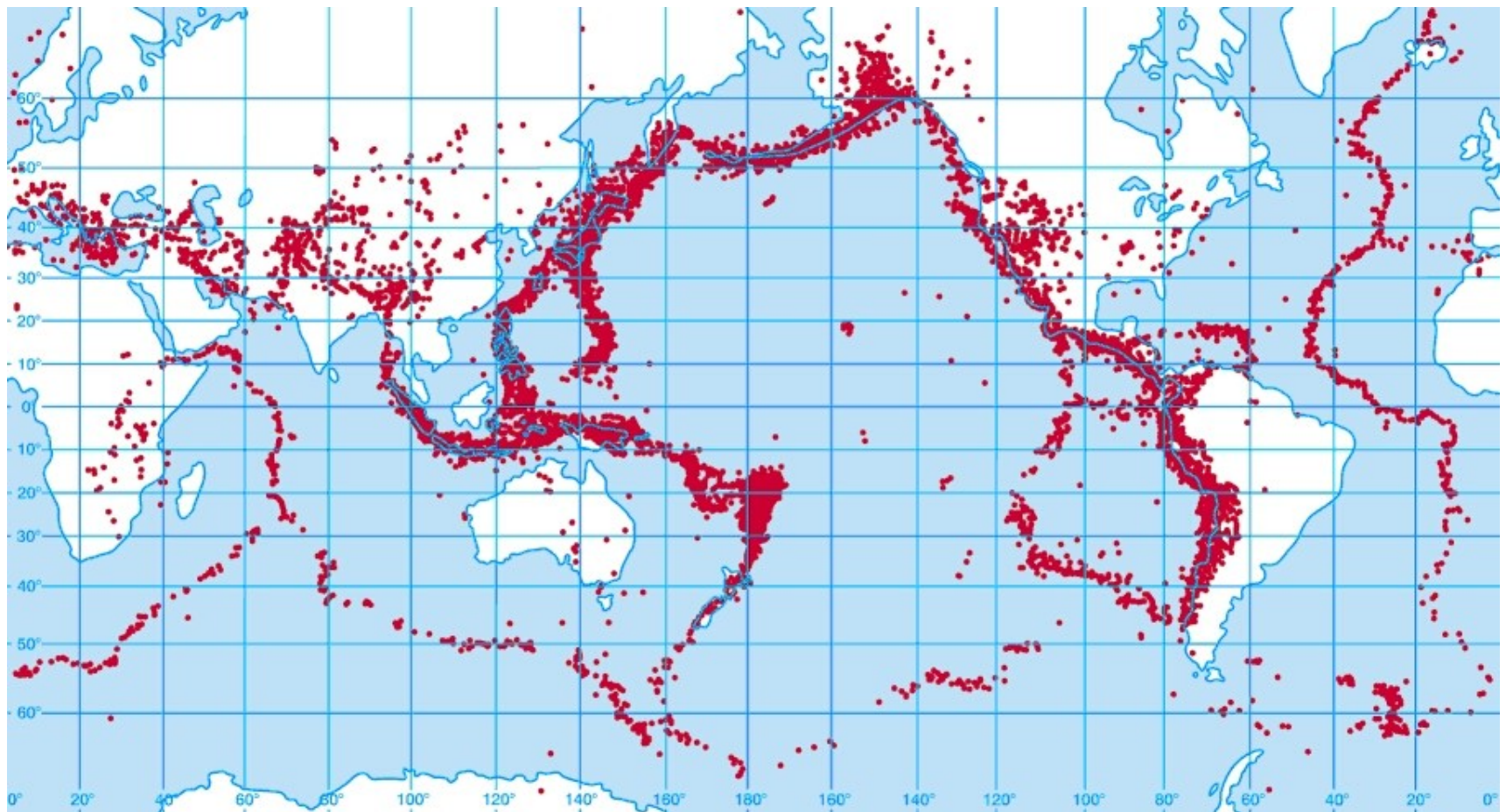

# Zajímavé odkazy

- Mapa aktuálních zemětřesení: <http://www.emsc-csem.org/Earthquake/Map/gmap.php>

# Zdroje

- <http://geologie.vsb.cz/jelinek/tc-sekun-telesa.htm>
- [http://upload.wikimedia.org/wikipedia/commons/5/58/Graben\\_Horst.png](http://upload.wikimedia.org/wikipedia/commons/5/58/Graben_Horst.png)
- <http://webvyukacontent.olportal.cz/w-zemeteleso-051219/2hGeorel.htm>
- <http://www.funradio.sk/clanok/10449-sposobila-dazdive-pocasio-sopka/>
- <http://www.jindrichpolak.wz.cz/encyklopedie/abc/sopka.php>
- [http://galerie.gymjil.cz/zahradnik/litosfera/endogenni\\_vnitri\\_krajnotvorne\\_procesy.htm](http://galerie.gymjil.cz/zahradnik/litosfera/endogenni_vnitri_krajnotvorne_procesy.htm)
- <http://www.sci.muni.cz/~herber/volcano.htm>
- <http://geol.jex.cz/menu/sopecna-cinnost>
- <http://gcse-revision1.yolasite.com/volcanoes.php>
- <http://www.decadevolcano.net/photos/keywords/stratovolcano.htm>
- <http://geologie.vsb.cz/jelinek/tc-prim-telesa.htm>
- <http://jarda-rejcha.blog.cz/1004/pres-dylen-do-stredu-evropy-az-na-zeleznou-hurku>
- [http://en.wikipedia.org/wiki/File:Thurston\\_Lava\\_Tube.jpg](http://en.wikipedia.org/wiki/File:Thurston_Lava_Tube.jpg)
- <http://www.geo.utexas.edu/faculty/marrett/CentralAndes.htm>
- [http://newton.uor.edu/facultyfolder/tyler\\_nordgren/Gallery/NationalParks/ParksPhotos.html](http://newton.uor.edu/facultyfolder/tyler_nordgren/Gallery/NationalParks/ParksPhotos.html)
- <http://www.britannica.com/EBchecked/media/3266/Volcanic-activity-and-the-Earths-tectonic-plates-Stratovolcanoes-tend-to>