

Genotypizace - stanovení genotypu

- stanovení formy (alely, haplotypu) určitého úseku DNA („genetického markeru”)
 - 1) izolace celkové DNA z tkání
 - 2) amplifikace požadovaného úseku DNA (PCR-based methods)
 - 3) studium variability daného úseku (lokus = marker = znak)

Typy genetických markerů

„single-locus“

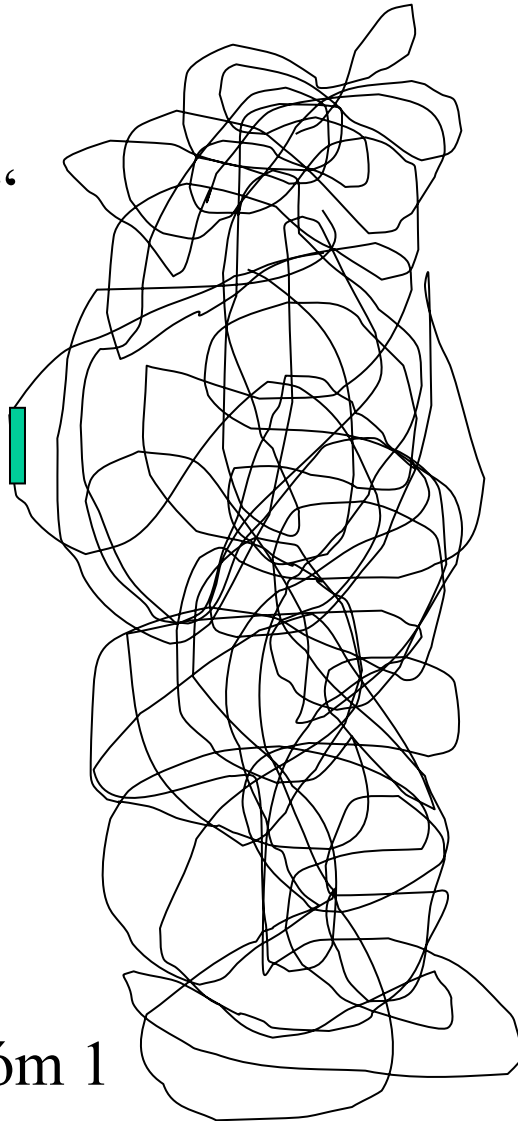

„multi-locus“

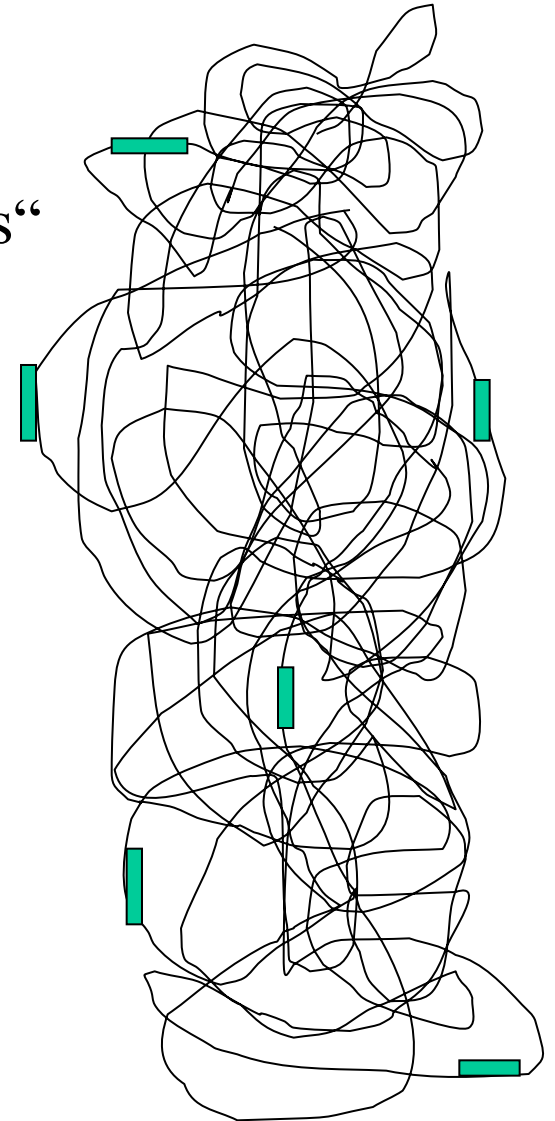

Př.: chromozóm 1

Typy genetických markerů

- **dominantní** markery – odliší pouze přítomnost (či nepřítomnost) daného znaku; tj. neodliší obě jeho formy na homologních chromozómech
- **kodominantní** markery – identifikace homologních alel, tj. je možno rozlišit homozygotní a heterozygotní stav (umožňují stanovit frekvenci alel)

Typy genetických markerů

| | Single locus | Codominant | PCR assay | Overall variability |
|--------------------------------|--------------|------------|------------|---------------------|
| Nuclear multilocus | | | | |
| Minisatellite DNA fingerprints | No | No | No | High |
| RAPD | No | No | Yes | High |
| AFLP | No | No | Yes | High |
| Nuclear single locus | | | | |
| Alozymy | Yes | Yes | No | Low-medium |
| Mikrosatelity | Yes | Yes | Yes | High |
| SINE (LINE) | Yes | Yes | Yes | Low |
| SNPs (sekvence) | Yes | Yes | Yes | Low-high |

Single-locus genetic markers

- kodominantní – možno stanovovat frekvence alel (= lze odlišit homo- a heterozygota)
- **allozomy** a jiné funkční geny - **MM**
- **mikrosatelity** – délkový polymorfismus
- **SNPs** (single nucleotide polymorphisms) – sekvenční polymorfismus
- **SINE, LINE** – inzerce (tj. délkový polymorfismus)

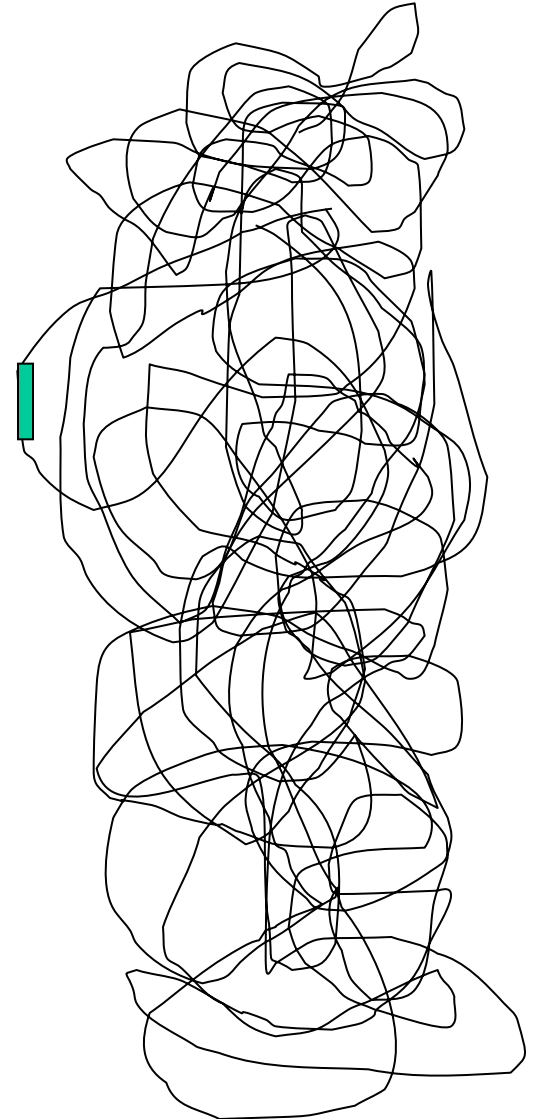

Mikrosatellity

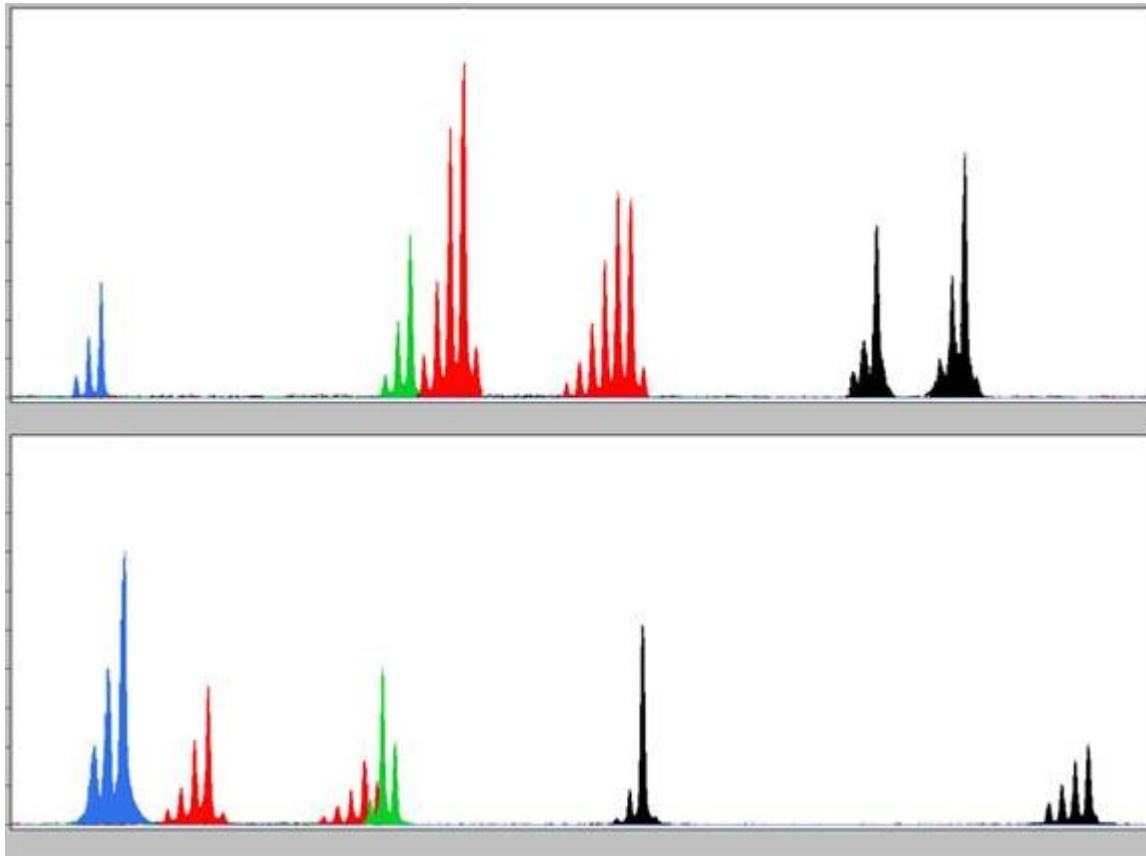

Mikrosatelity jsou a budou stále velmi užitečné markery v molekulární ekologii

(i když genotypizační metody se budou měnit)

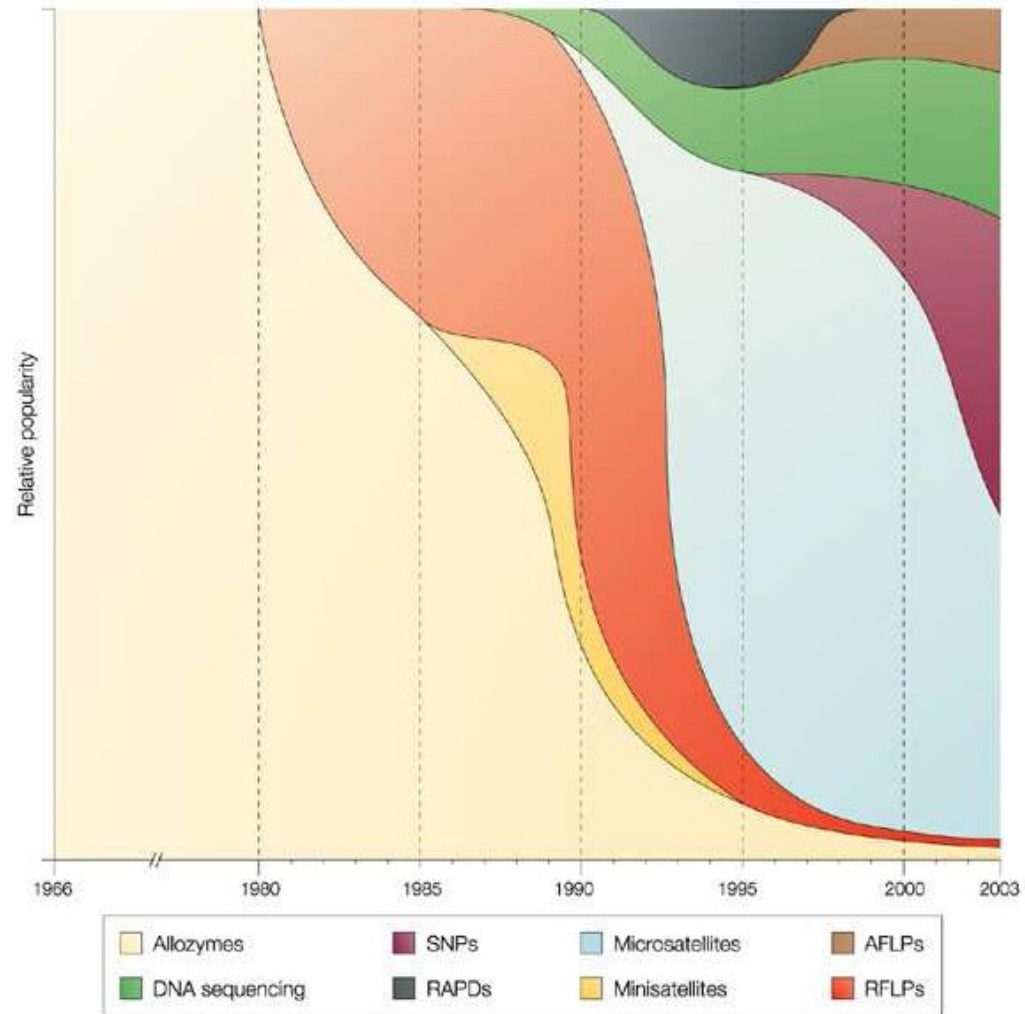

Mikrosatelity

- VNTR („variable number of tandem repetitions“), SSR („simple sequence repeats“)
- jednotlivé alely se liší délkou

TTCAGGCACACACA**ATCTCTAGCTTCGA**

27 bp

TTCAGGCACACA**ATCTCTAGCTTTGA**

25 bp

genotyp diploidního jedince: **25/27**

Mikrosatelity

- 1-6 (nejč. 2-4) bp motiv
- početné po celém genomu
- vysoká úroveň polymorfismu (běžně 15 alel v populaci)
- Mendelovská dědičnost (autosomy) - kodominance
- ideální pro studium populační struktury a příbuzenských vztahů

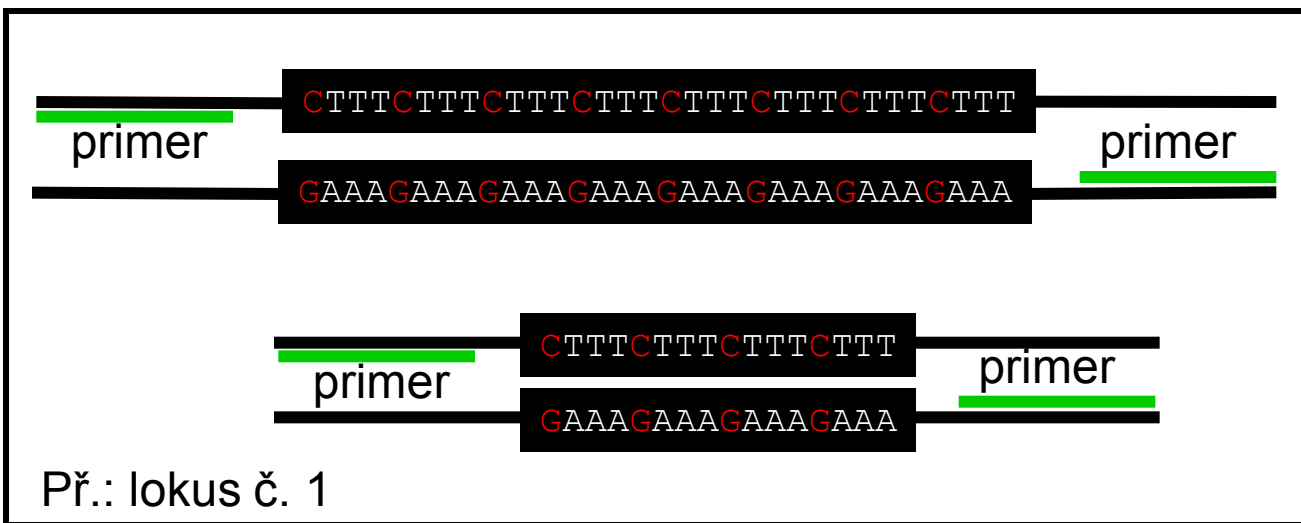
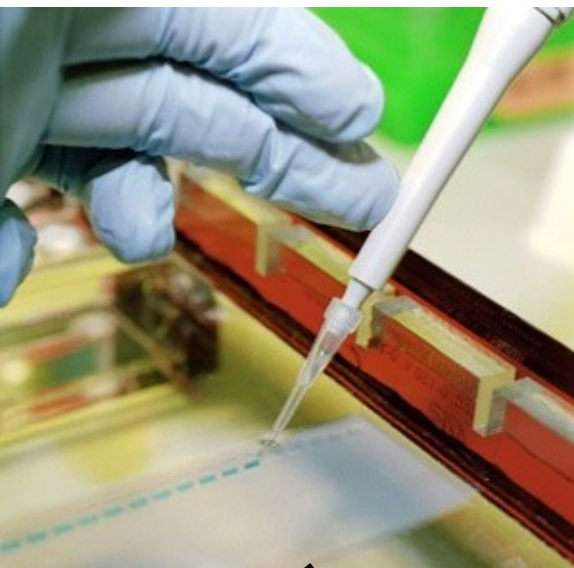

elektroforéza:

agaróza (20 bp) → PAGE (4 bp)
→ kapilára (1 bp)

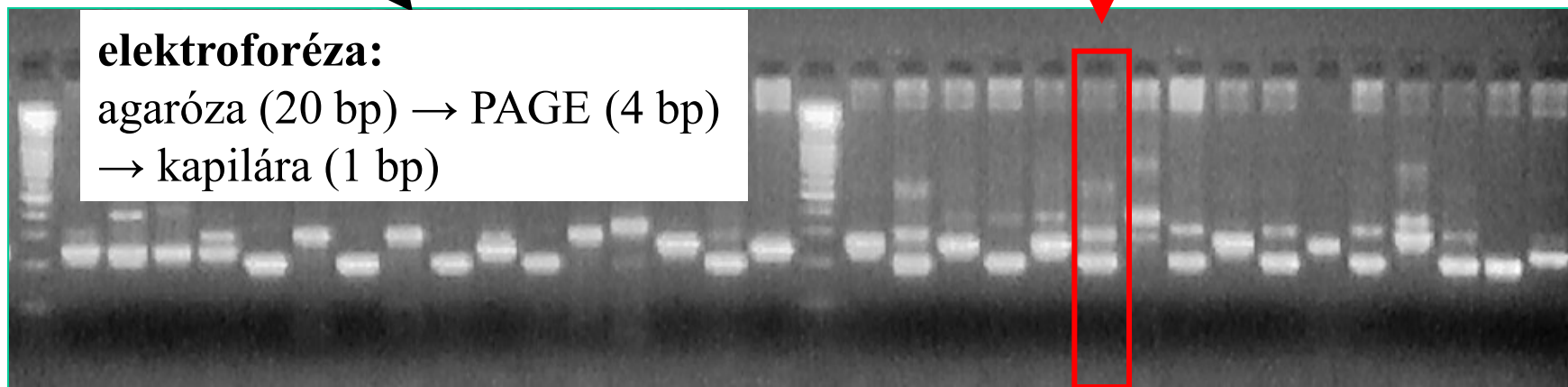

Kapilární elektroforéza ~ Fragmentační analýza

(denaturující polymer POP7 - ssDNA, jeden značený primer)

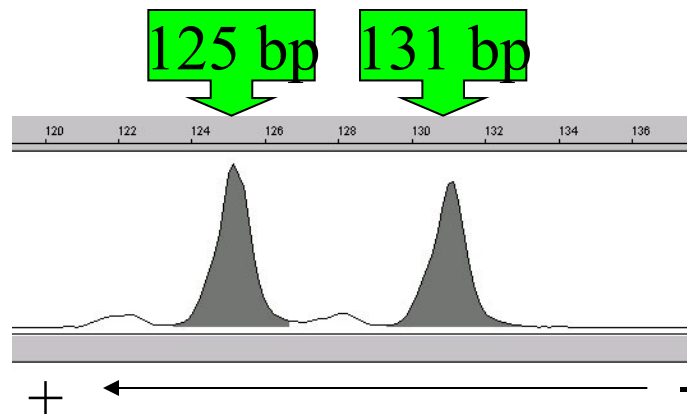

Well controlled electrophoresis parameters, high sensitivity

krátké ----- dlouhé
(rychlé) ----- (pomalé)

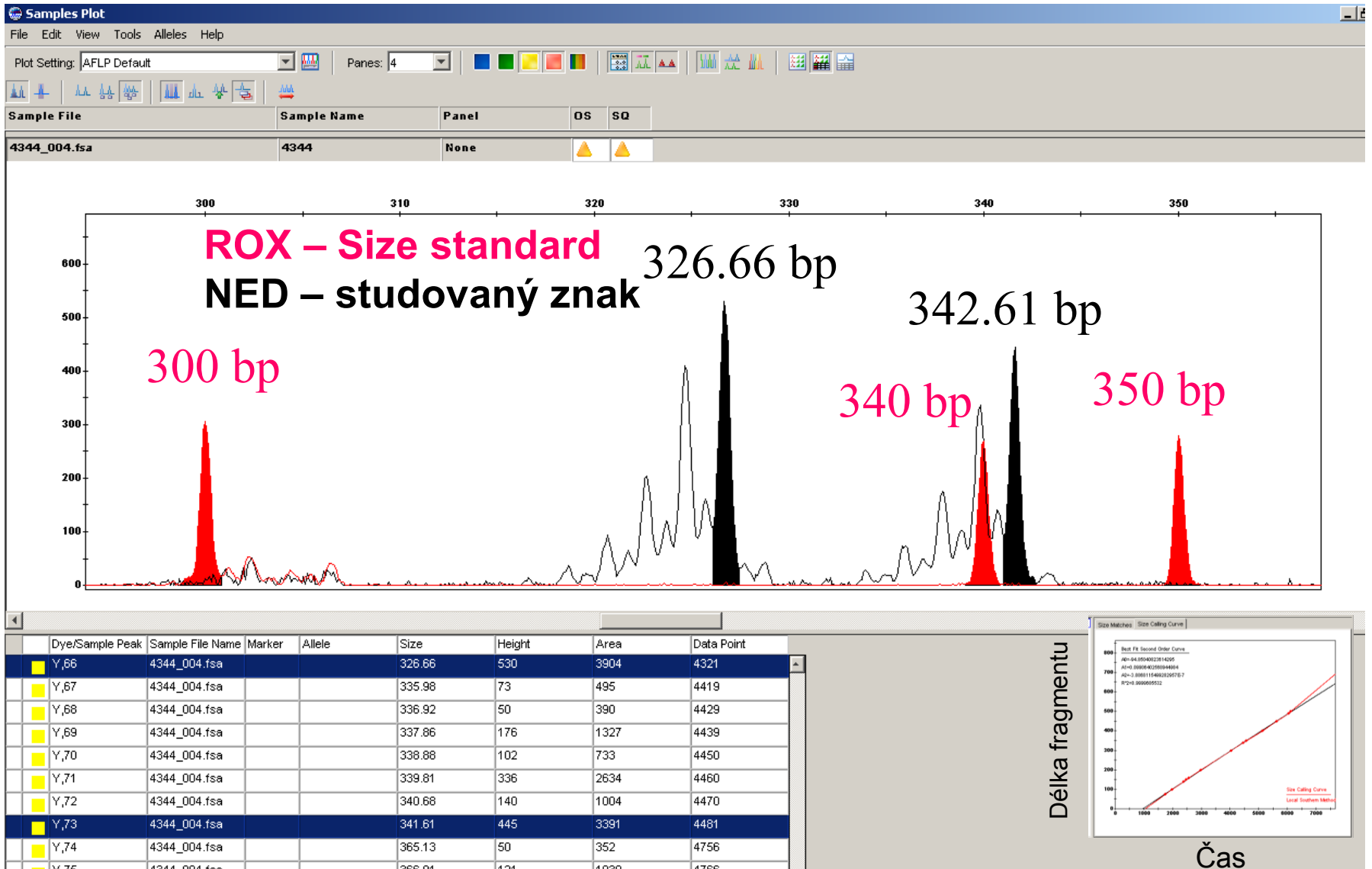

Genotyp mikrosatelitu na lokusu NED = 326/342 nebo 327/343
 Programy: GeneMapper, Genotyper, Geneious, GeneMarker, ...

Genotyp 162/174

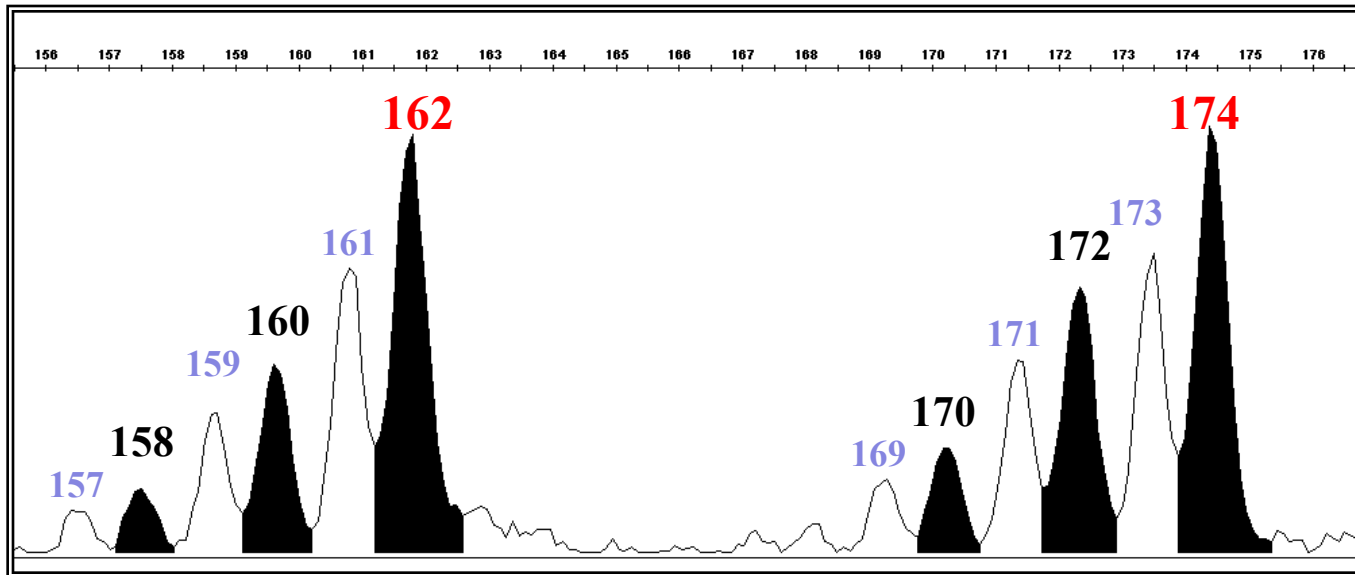

- alely a jejich stuttery jsou černě (rozdíl mezi nimi je 2 bp)
- bílé píky jsou tzv. „mínus A-alely“ a jejich stuttery = výsledek jiné chyby polymerázy, a to nepřidání koncového adeninu
- rozdíl mezi černým a sousedním bílým píkem je 1 bp (tj. chybějící adenin)
- pattern daného lokusu je vždy specifický a často záleží na PCR podmínkách

Srovnání různých jedinců - analýzy příbuznosti

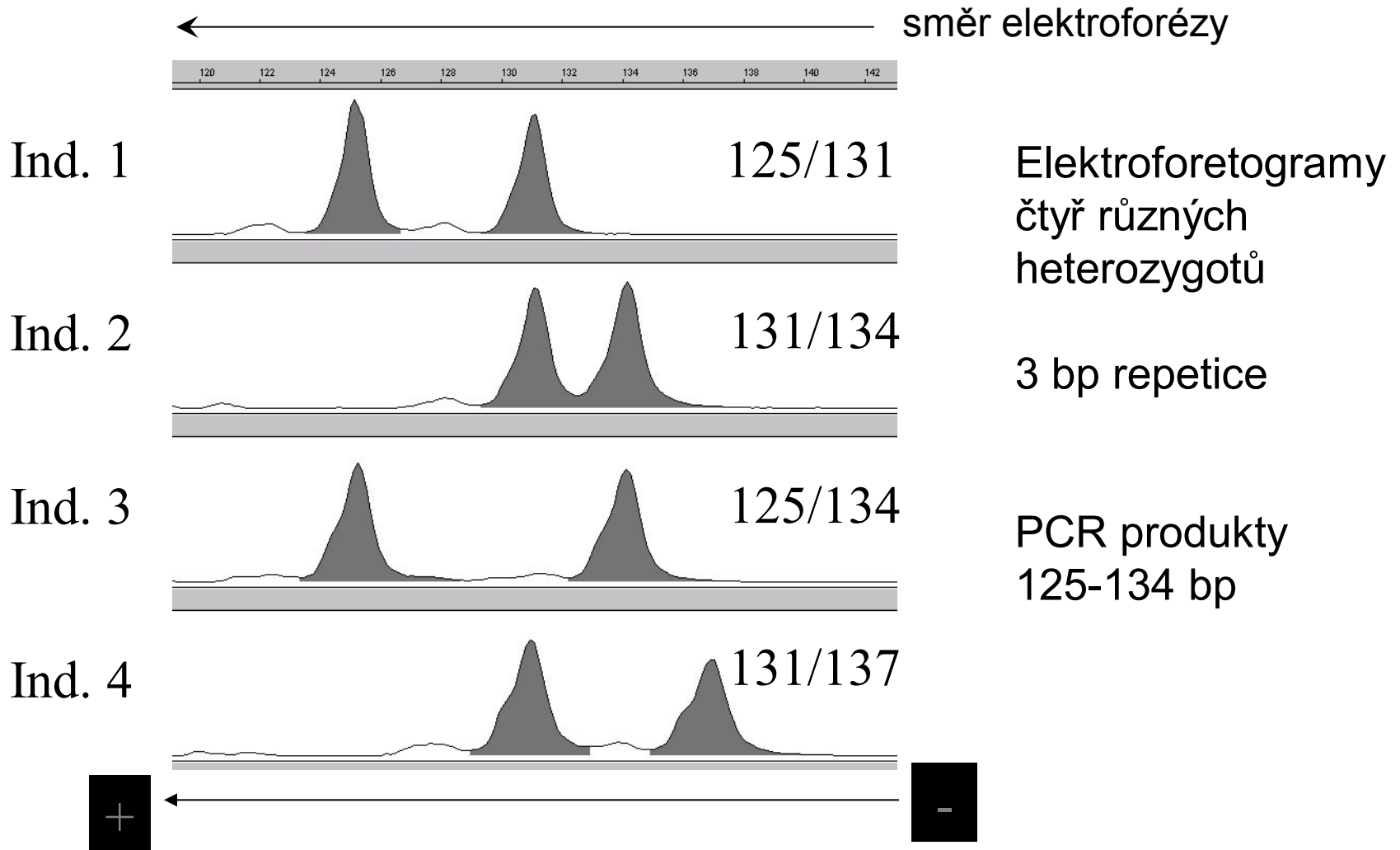

Př. Analýza příbuzenských vztahů

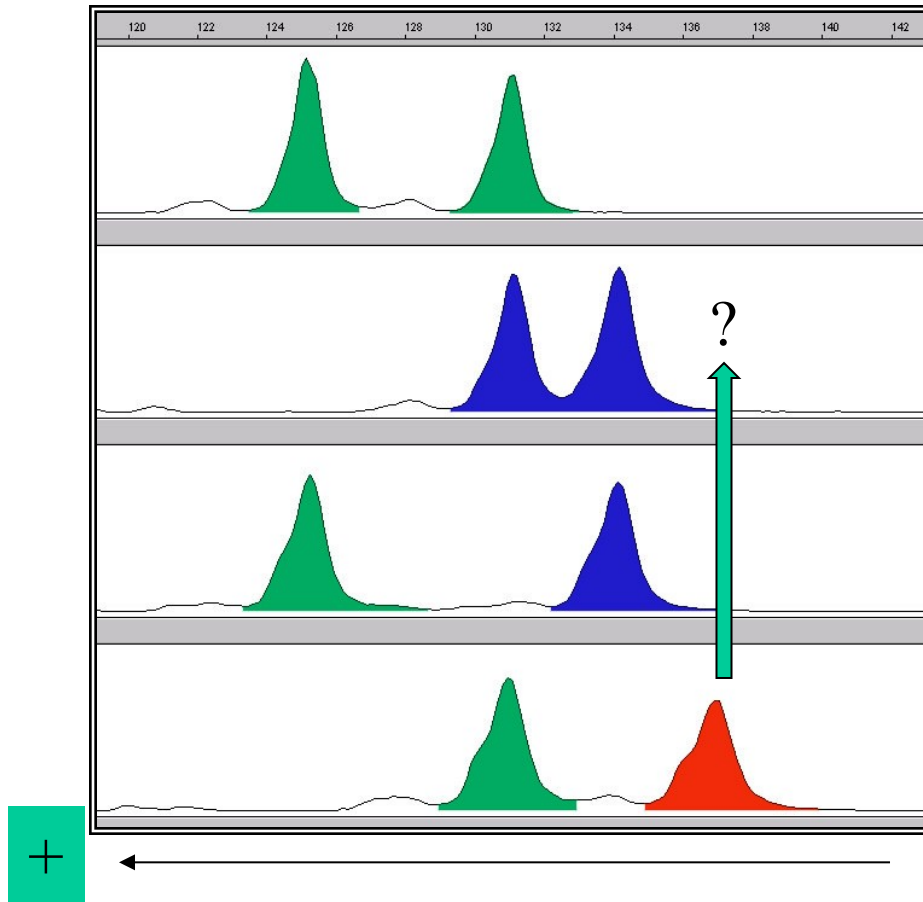

Genotyp (bp)

Matka: 125/131

Otec: 131/134

Potomek 1: 125/134

Potomek 2: 131/137

Sledovaný otec mohl zplodit potomka 1, ale zcela jistě není otcem potomka 2

Různé značení různých znaků

- Snížení časových a finančních nákladů
- = „multiplex set“
- Až 4 různé barvy (+ 5. barva jako velikostní standard) - analýza až 4 lokusů o stejné velikosti alel

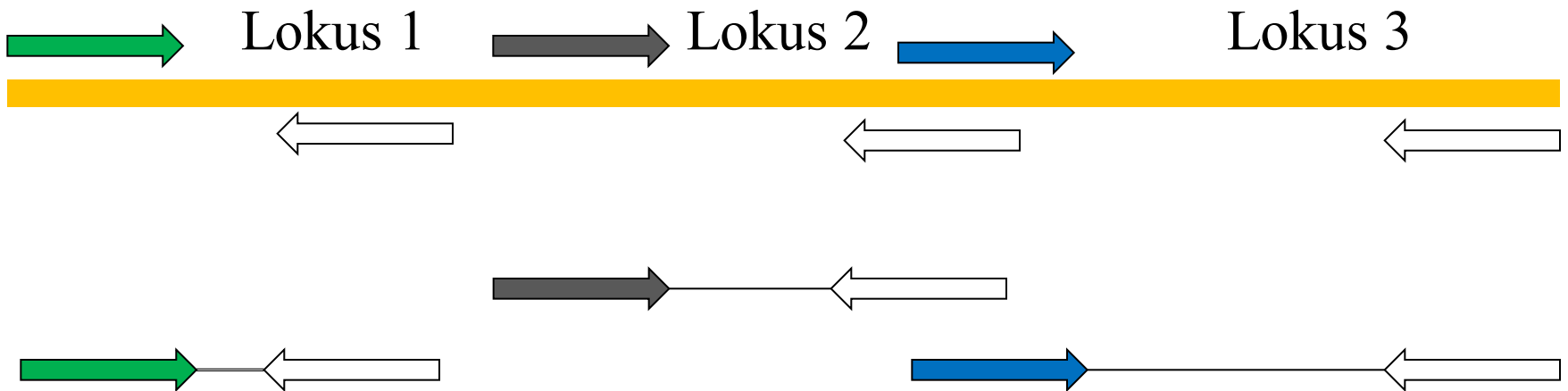
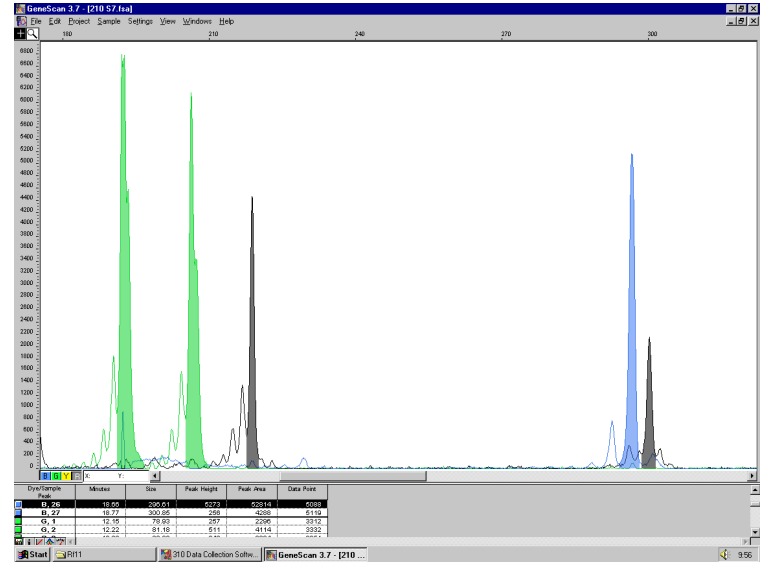

Mikrosatelity - omezení

- nalezení lokusů (navržení primerů) je pracné a nákladné u volně žijících druhů (genomová knihovna, klonování, screening, sekvencování)



TTCAGG**CACACACA**TCTCTAGCTTCGA



„flanking regions“ – ohraničují repetici a zde musí být navrženy primery pro PCR

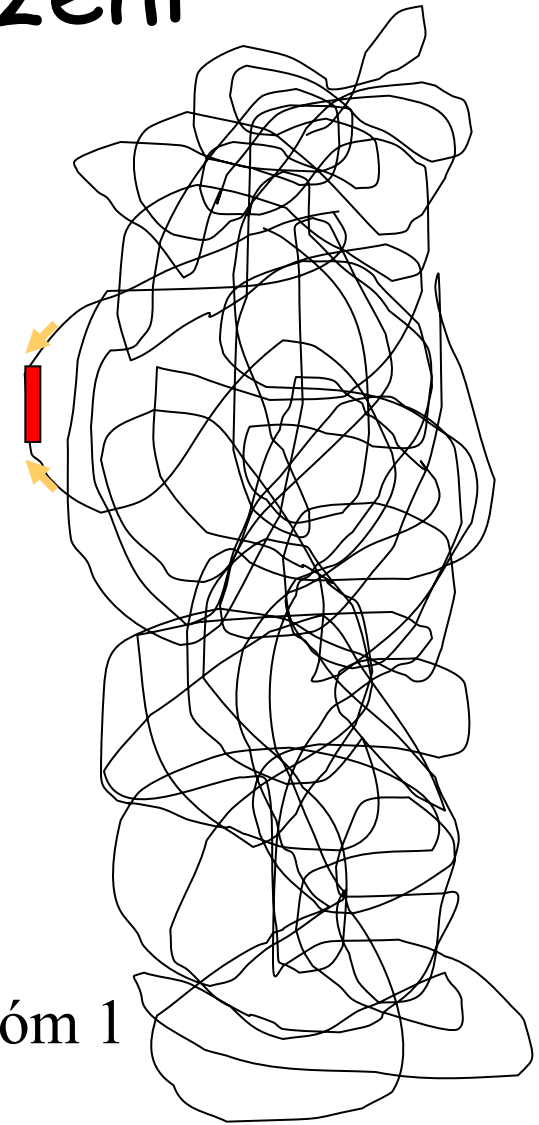

Př.: chromozóm 1

Štěpení, obohacení, klonování, screening a sekvenování

Každý klon obsahuje jednu sekvenci

vector =
plasmid

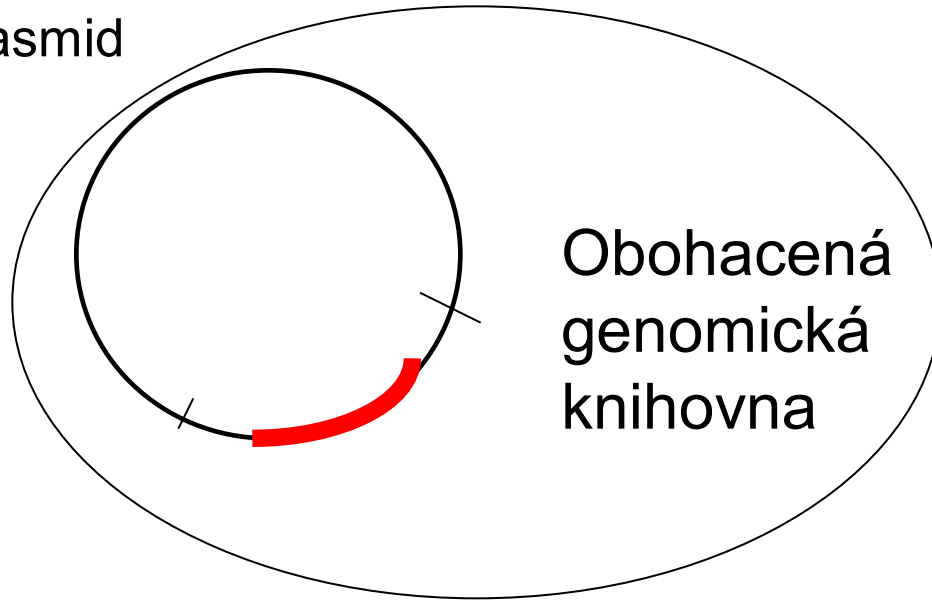

izolace vektorů s
inzertem



screening klonů obsahujících
repetice (hybridizace se sondou)



sekvenování inzertů
(repetitivní DNA + flanking regions)



design primerů a testování
polymorfismu



ligace do plasmidu, transformace

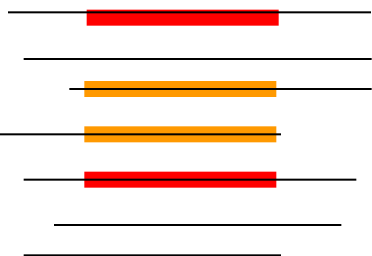

Genomická DNA po rozštěpení
a obohacení na repetice

Alternativa: cross-species amplification

- „**cross-amplification**“ – úspěšnost klesá s fylogenetickou vzdáleností
- **nulové alely** (mutace v primerových sekvencích) → vyšší proporce „homozygotů“

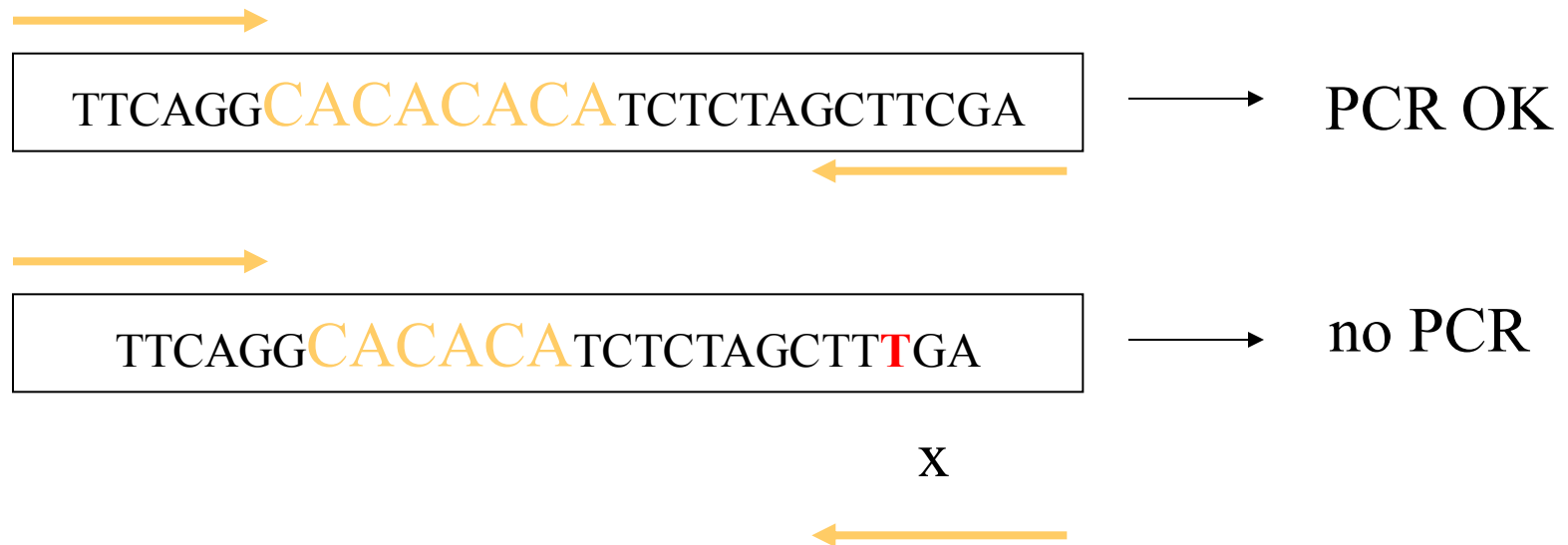

Nulové alely a genotypizační chyby komplikují analýzy příbuznosti

| | lokus 1 null alleles | | lokus 2 genotyping error | |
|---------|-------------------------|-----|-----------------------------|-----|
| Matka | 100 | 150 | 300 | 350 |
| Samec 1 | 100 | 100 | 300 | 367 |
| Mládě | 150 | 150 | 350 | 365 |

Samec 1 je vždy opravdovým otcem, ale jednoduchá „exclusion“ metoda ho vždy vyloučí

Optimalizace mikrosatelitů v současnosti = NGS

- „next-generation sequencing“ – velice rychlá sekvenace stovek tisíců fragmentů z jakéhokoliv genomu
- vyhledání repetitivních sekvencí vhodným softwarem a navržení primerů
- identifikace nových mikrosatelitů rychle, elegantně a relativně levně (1500 EUR ?)

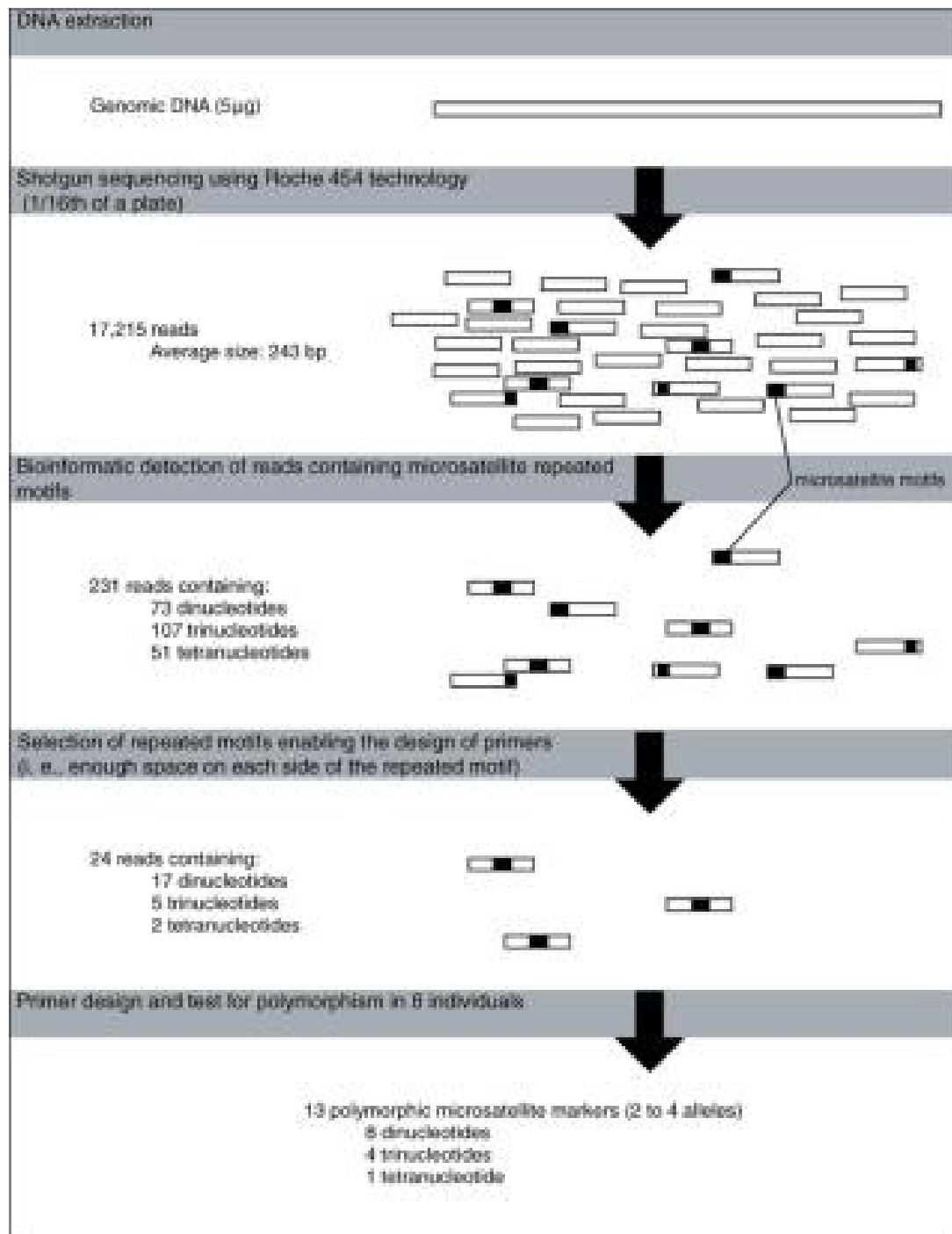



GenoScreen



DE NOVO GENETICS MARKERS : GENO SAT[®] HIGH THROUGHPUT MICROSATELLITES LIBRARY SOLUTIONS

YOU WANT TO :

- ✓ Rapidly obtain a microsatellites database for your species
- ✓ Identify your polymorphic genetic markers
- ✓ Follow-up species genetic biodiversity, conservation, preservation or reintroduction

GIVE US

WAIT ONLY 2 MONTHS

OBTAIN A MINIMUM OF

FOR ALL KIND OF GENOMES

1 µg DNA PER SAMPLE

FROM 12 INDIVIDUALS

SAMPLES RECEPTION

DNA QUANTIFICATION & QUALITY CONTROL

STANDARDIZED MICROSATELLITES ENRICHMENT

OPTIMIZED NEXT GENERATION SEQUENCING

DEDICATED BIOINFORMATICS PIPELINE

8000 RAW SEQUENCES

2000 MICROSATELLITES SEQUENCES

100 *IN SILICO* DESIGNED PRIMERS PAIRS

- ✓ **GENO SAT®**
Motives enrichment + High throughput sequencing + Bioinformatics = Microsatellites library
- ✓ **GENO SAT® PACK**
GENO SAT® + Biological validation of primers pairs including polymorphism test of amplified markers
- ✓ **GENO SAT® PACK PLUS**
GENO SAT® PACK + Genotyping on a large population using validated markers

ALREADY PERFORMED ON MORE THAN 400 SPECIES ALL OVER THE WORLD
WILL YOU BE THE NEXT ONE ?

Využití mikrosatelitů

- identifikace jedinců a analýzy příbuznosti (zejména rodičovství)
- populační genetika (conservation genetics, landscape genetics, etc.)
- fylogeografie a analýzy historické demografie (omezeně – nutno znát **mutační model**)
- fylogenetika, tj. vzdálenější příbuzní – téměř vůbec, vysoké riziko **homoplázií**

Teoretické mutační modely (nutno definovat pro analýzy vyžadující údaj o podobnosti alel, např. při analýzách historické demografie)

- **IAM – infinitive allele model**

Při mutaci ztráta nebo získání libovolného počtu opakování. Vzniká nová alela, která doposud v populaci nebyla - každá alela vznikne pouze jednou a pak už se nemění. **Není možno** určit podobnost (similarity) alel, ale pouze **identitu**.



- **SMM – stepwise mutation model**

(Mutace způsobeny pouze ztrátou nebo získáním jediného opakování motivu. Mutací může vzniknout alela, která je již v populaci přítomna – tzv. **homoplázie**. Je možno odhadnout podobnost (**similarity**) alel.

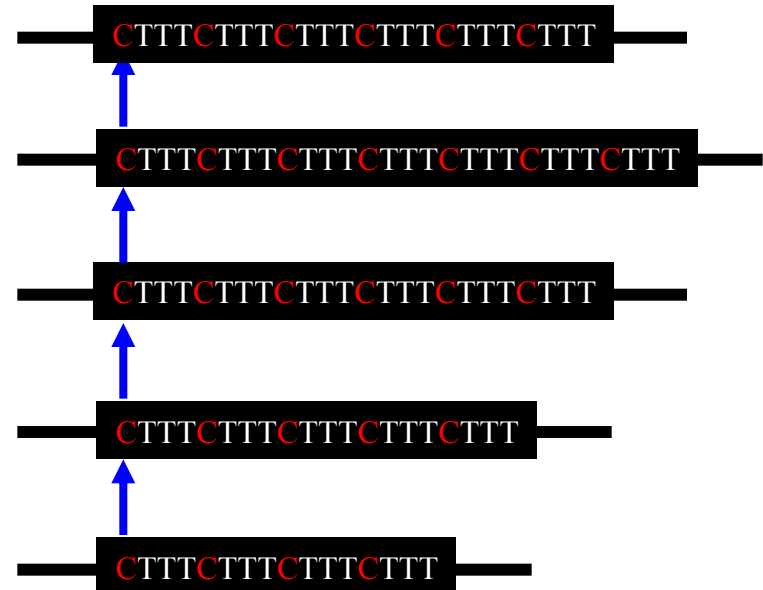

Pravda bude někde mezi ...
= Two-phase model (TPM)

Indels

- inzerce nebo delece 1bp či delších úseků – použití pouze pro populačně-genetické analýzy vyžadující „**identity**“ (nepoužitelné pro modely vyžadující „**similarity**“)

TTCAGG CACACACA TCTCTAGCTTCGA

27 bp

SMM model – možno kvantifikovat podobnost („similarity“) alel

TTCAGG CACACACA CA TCTCTAGCTTCGA

27 → 29 bp

TTCAGG CACACACA TCTC G TAGCTTCGA

27 → 28 bp

TTCAGG CACAC GACA TCTCTAGCTTCGA

27 → 28 bp

TTCAGG CACACCA TCTCTAGCTTCGA

27 → 26 bp

TTCAGG CACACACA TCTCTAGTTCGA

27 → 26 bp

„Indels“ – pouze pro analýzy, kde je vyžadována „identity“ a nikoliv podobnost

Další nepravidelnosti (tj. možné komplikace při analýzách)

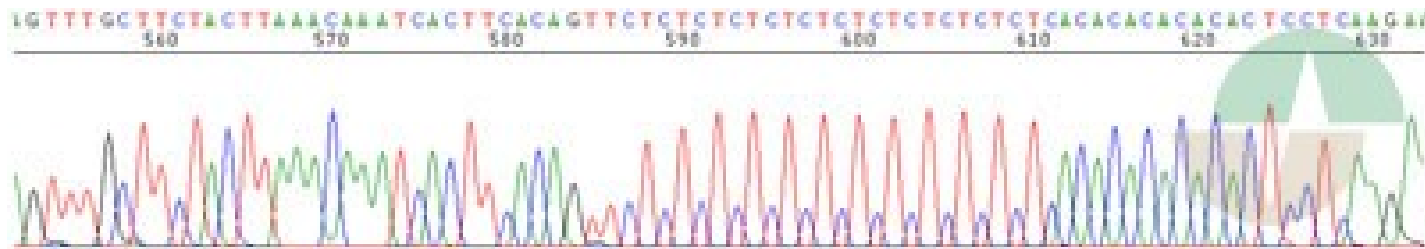

„složený mikrosatelit“ – rovněž není možné aplikovat jednoduchý mutační model

Proč je tolik alel? (microsatellite instability)

- **Nerovnoměrný (Unequal) crossing-over**
(díky špatnému alignmentu)

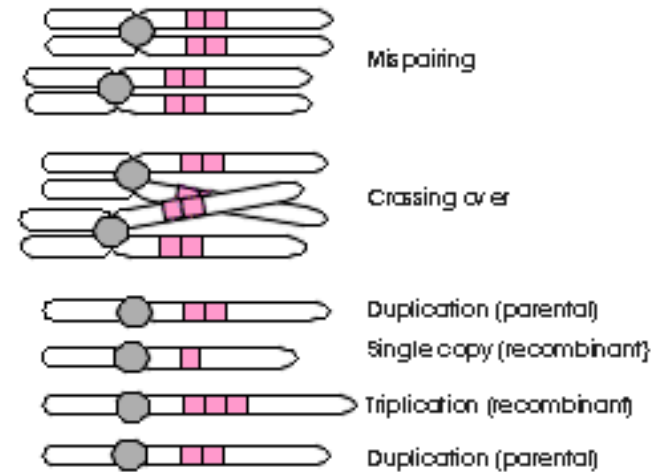

- **Skouznutí polymerázy při replikaci**
Slip-strand mispairing
(při replikaci nejprve polymeráza sklouzne a vyrobí odlišný počet opakujícího se motivu mikrosatelitu, při alignmentu je pak část opakování vykloněna mimo dvoušroubovici, flanking regions tedy párují)

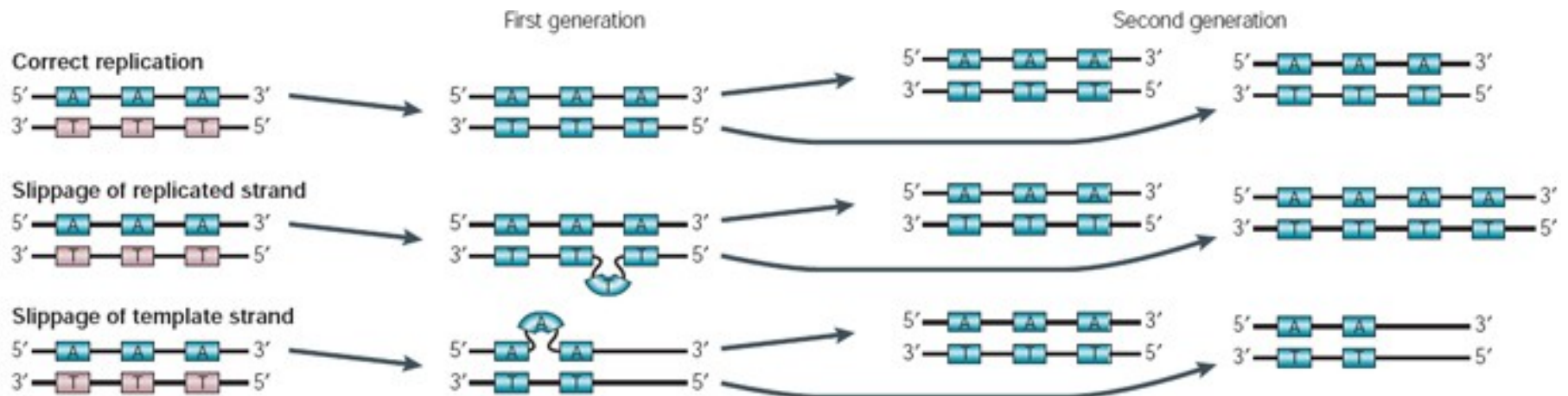

Bias (skutečná data)

- **Kratší mikrosatelity** (s malým počtem opakování motivu) **mají zřejmě tendenci se spíše prodlužovat** (slabě převládají adice nad delecemi)
- **Delší mikrosatelity se spíše zkracují** (náchylnější k velkým delecím)
- **Delší mikrosatelity rychleji mutují** (díky více opakováním je vyšší pravděpodobnost pro sklouznutí polymerázy (SSM) – mají více alel)

Mikrosatelity - závěry

- Mechanismy evoluce mikrosatelitů stále nepříliš objasněny
- Stepwise mutation model SMM platí jen omezeně
- = nevýhoda v populační genetice (jsou rychle nahrazovány jinými markery, např. SNPs)
- = tolik nevádí při identifikaci jedinců a pro analýzy příbuznosti (paternity) – zde se budou používat ještě hodně dlouho

SINE, LINE, etc.

(Shedlock et al. 2004, TREE; Ray et al. 2007, MolEcol)

- **Transposable elements**
- Vytváří kopie (většinou)
- Kopie integrovány na nová místa v genomu
- Obvykle nejsou specificky odstraňovány
- Molekulární fosílie – neexistují homoplasie !!!
- Nesmírně početné
- Člověk – víc jak polovina genomu (ost. druhy – 40-90%)

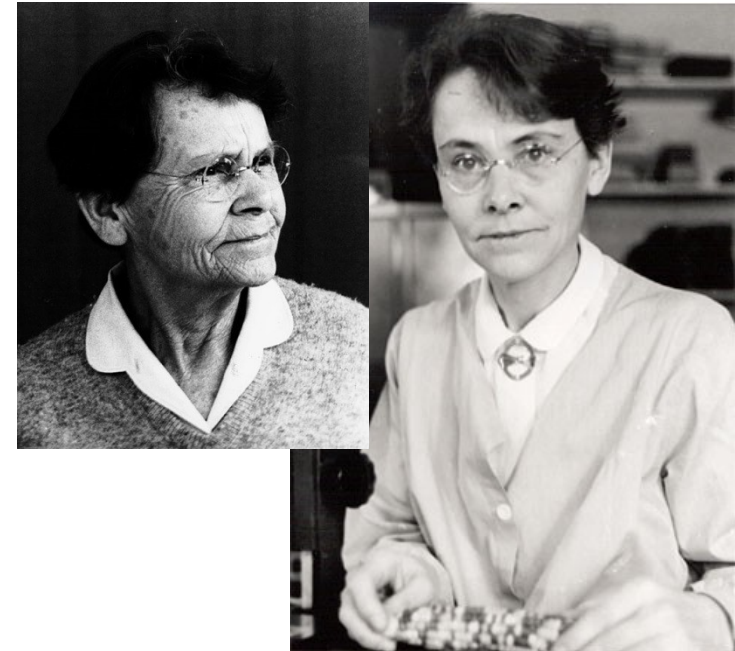

*Objev DNA transpozonů u kukuřice:
Barbara McClintock*

Typy transposabilních elementů

- **Kódující své proteiny, autonomní, 1-10 kb**

- **DNA transposony** (cut-and-paste)
- transposasa
- **Retrotransposony** (copy-and-paste)
- **LINE**
1-2 proteiny, kopie přes RNA
- **LTR retrotransposony**
5-6 proteinů, také přes RNA

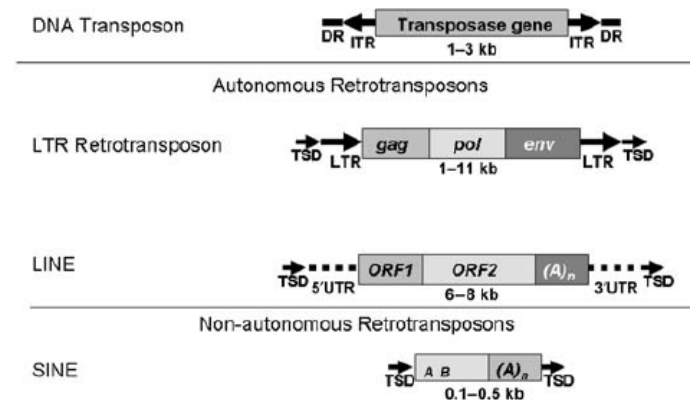

- **Nekódují proteiny, neautonomní, 100-1000 bp**

paraziti předešlých, např. **SINE** (člověk *Alu* – více než 1 milion kopií) – nejčastěji používané v populačních a fylogenetických studiích

LINE - mechanismus transpozice

- Kopie přes RNA
- Reversní transkriptáza
- Mašinerii využívají **SINE** (jsou to „paraziti“),
Alu (SINE) a *L1* (LINE) se stejně rychle množí

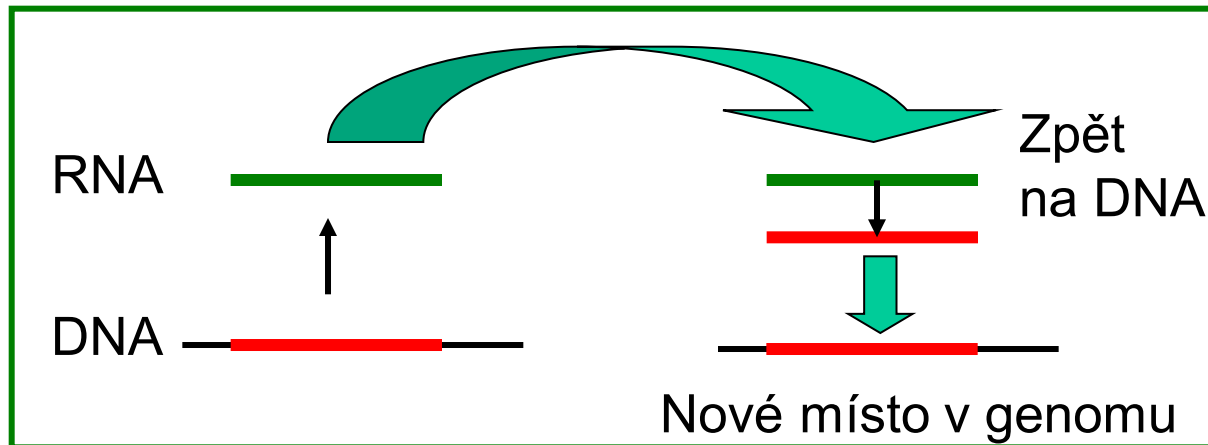

- **LTR retrotransposony – opět přes RNA, složitější proces**

Velmi nízké riziko homoplázií → SINE = ideální fylogenetické markery

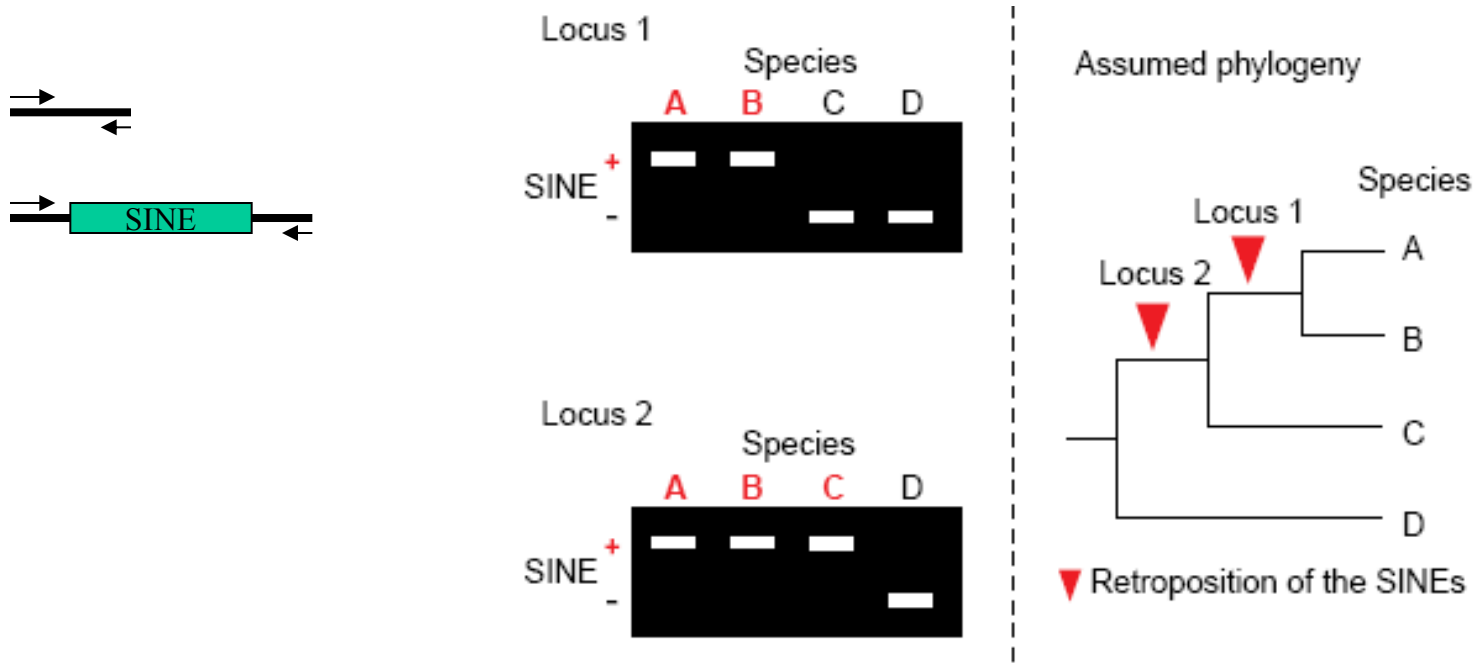

„single-locus marker“

- PCR amplifikace daného úseku a elektroforéza

Neexistují zpětné mutace = výhoda oproti sekvenačním datům

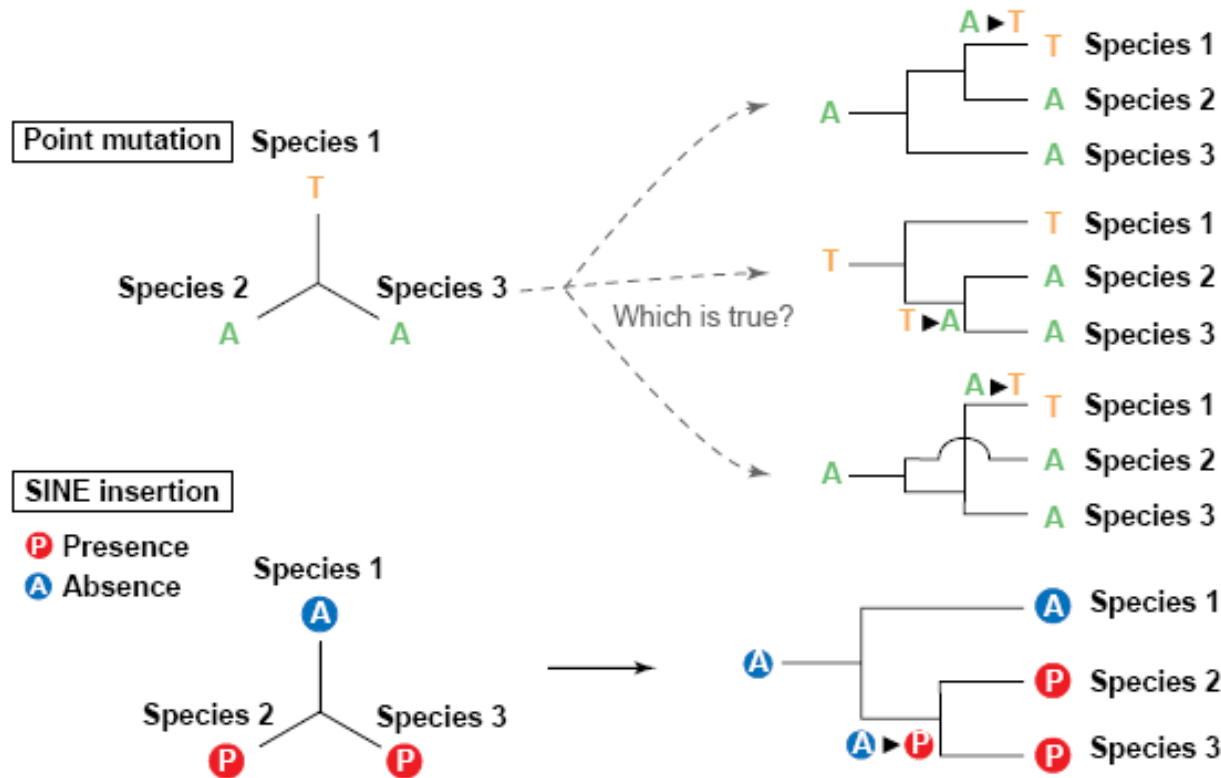

Příklad aplikace: kytovci vs. sudokopytníci (hroch je bratr velryby)

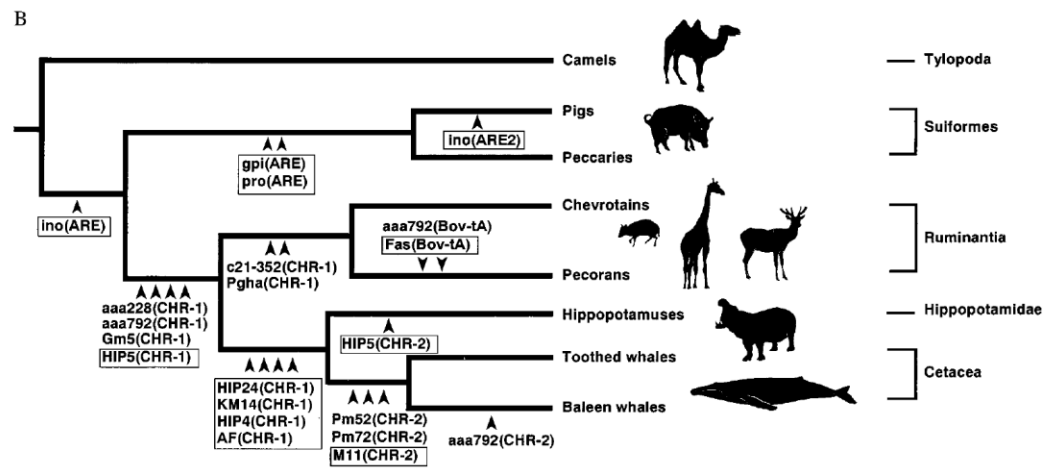
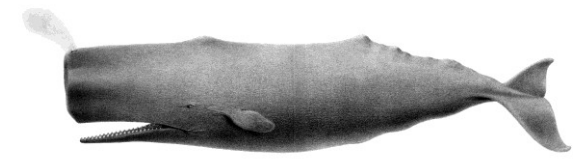
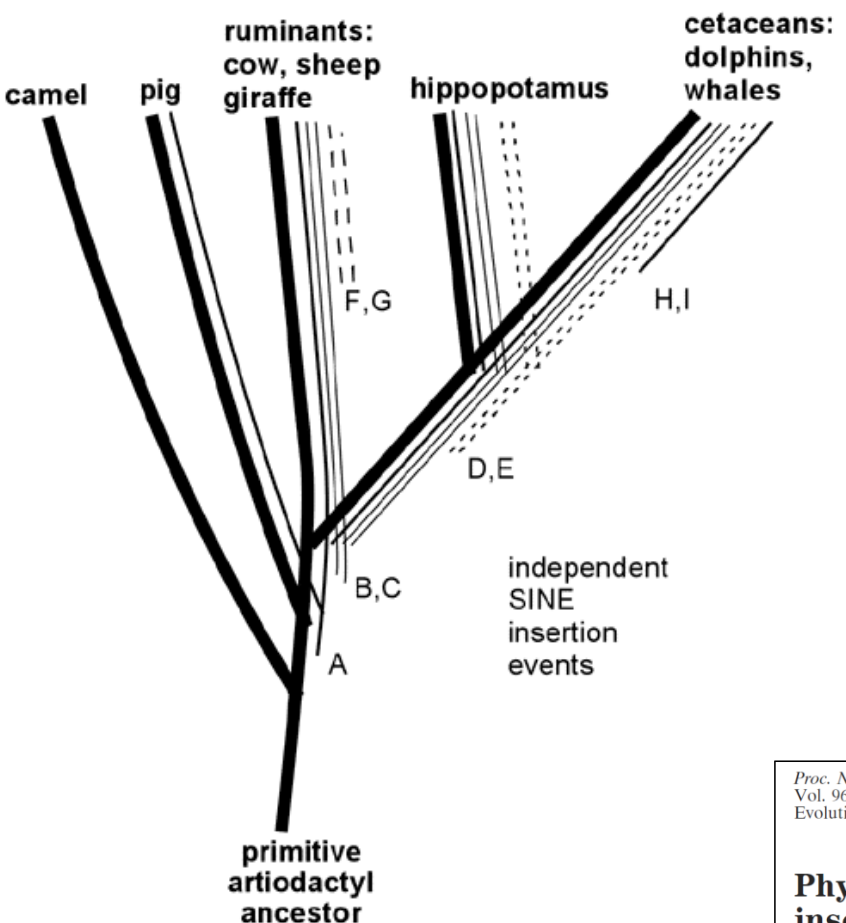

Proc. Natl. Acad. Sci. USA
 Vol. 96, pp. 10261-10266, August 1999
 Evolution

Phylogenetic relationships among cetartiodactyls based on insertions of short and long interspersed elements: Hippopotamuses are the closest extant relatives of whales

MASATO NIKAIIDO[†], ALEJANDRO P. ROONEY[‡], AND NORIHIRO OKADA^{†§}

[†]Faculty of Bioscience and Biotechnology, Tokyo Institute of Technology, 4259 Nagatsuta-cho, Yokohama, Midori-ku, Kanagawa 226-8501, Japan; and [‡]Institute of Molecular Evolutionary Genetics, Pennsylvania State University, 328 Mueller Laboratory, University Park, PA 16802