

# Osmoregulace

- Hospodaření s vodou
- Hospodaření s ionty  
( $\text{Na}^+$ ,  $\text{K}^+$ ,  $\text{Ca}^{2+}$ ,  $\text{Cl}^-$ ,  $\text{HCO}_3^-$ ,...)
- Exkrece  
(dusíkaté metabolity, toxiny,...)



# Transport molekul

- Transcelulární
- Paracelulární

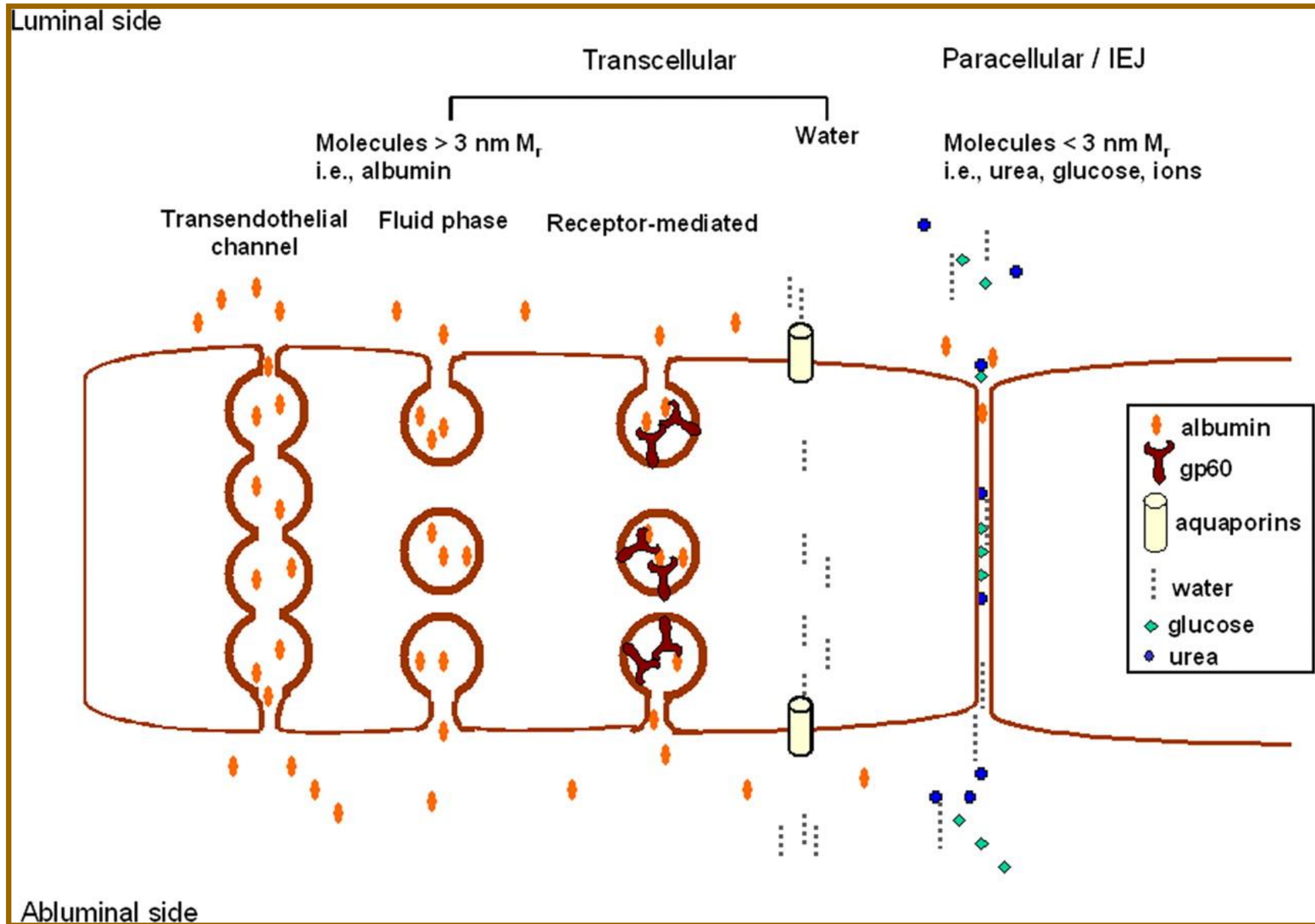

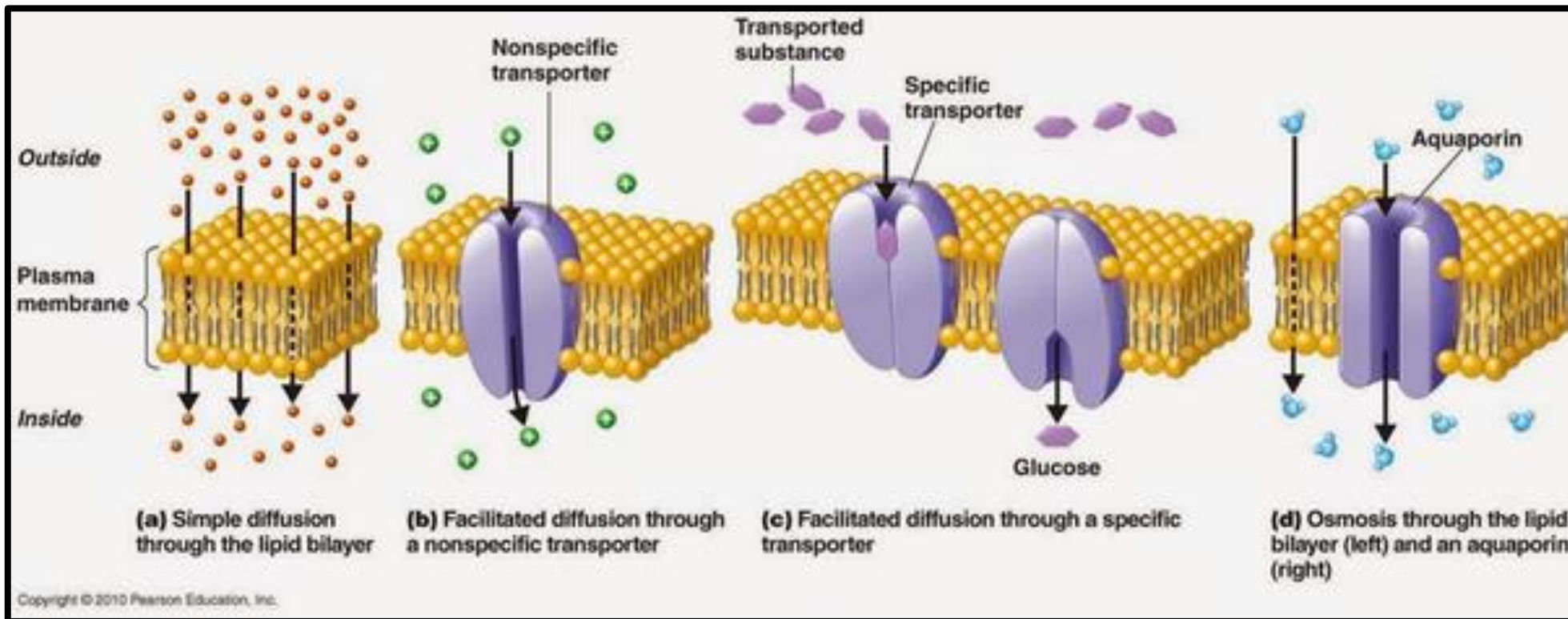

## Transcelulární transport

- Prostá difúze
- Usnadněná difuze
- Prostup iontovými kanály
- Primární aktivní transport
- Sekundární aktivní transport

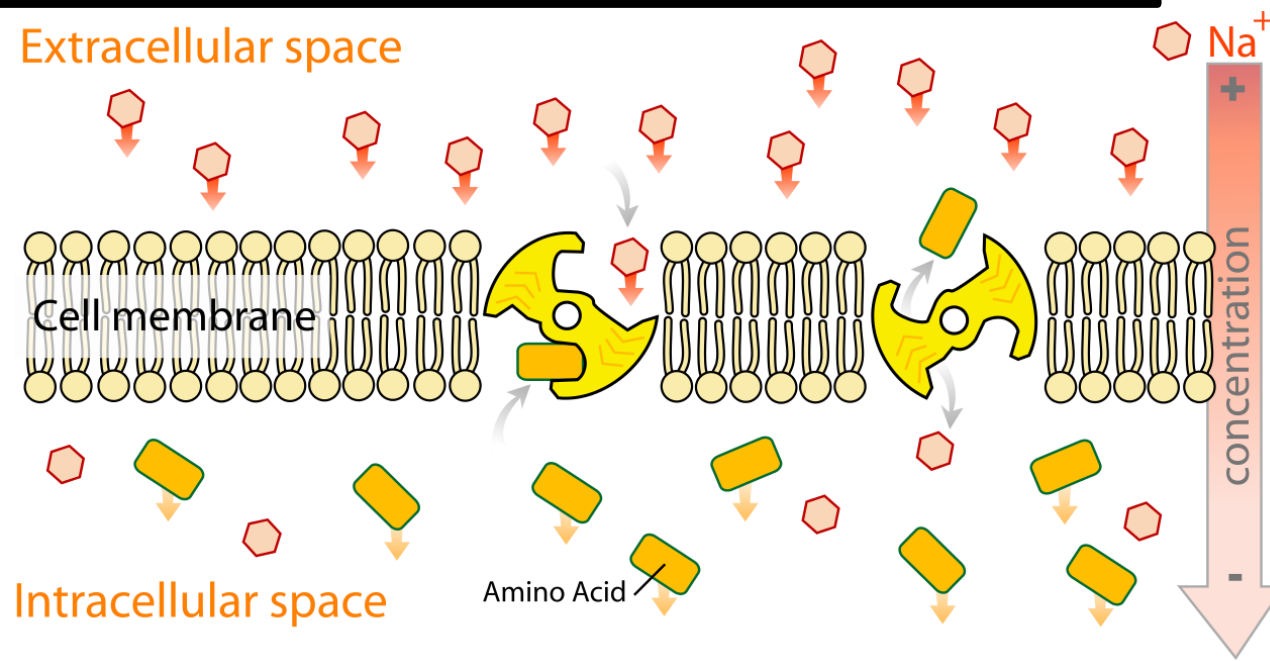

## Transcelulární transport

- Prostá difúze
- Usnadněná difuze
- **Prostup iontovými kanály**
- **Primární aktivní transport**
- **Sekundární aktivní transport**

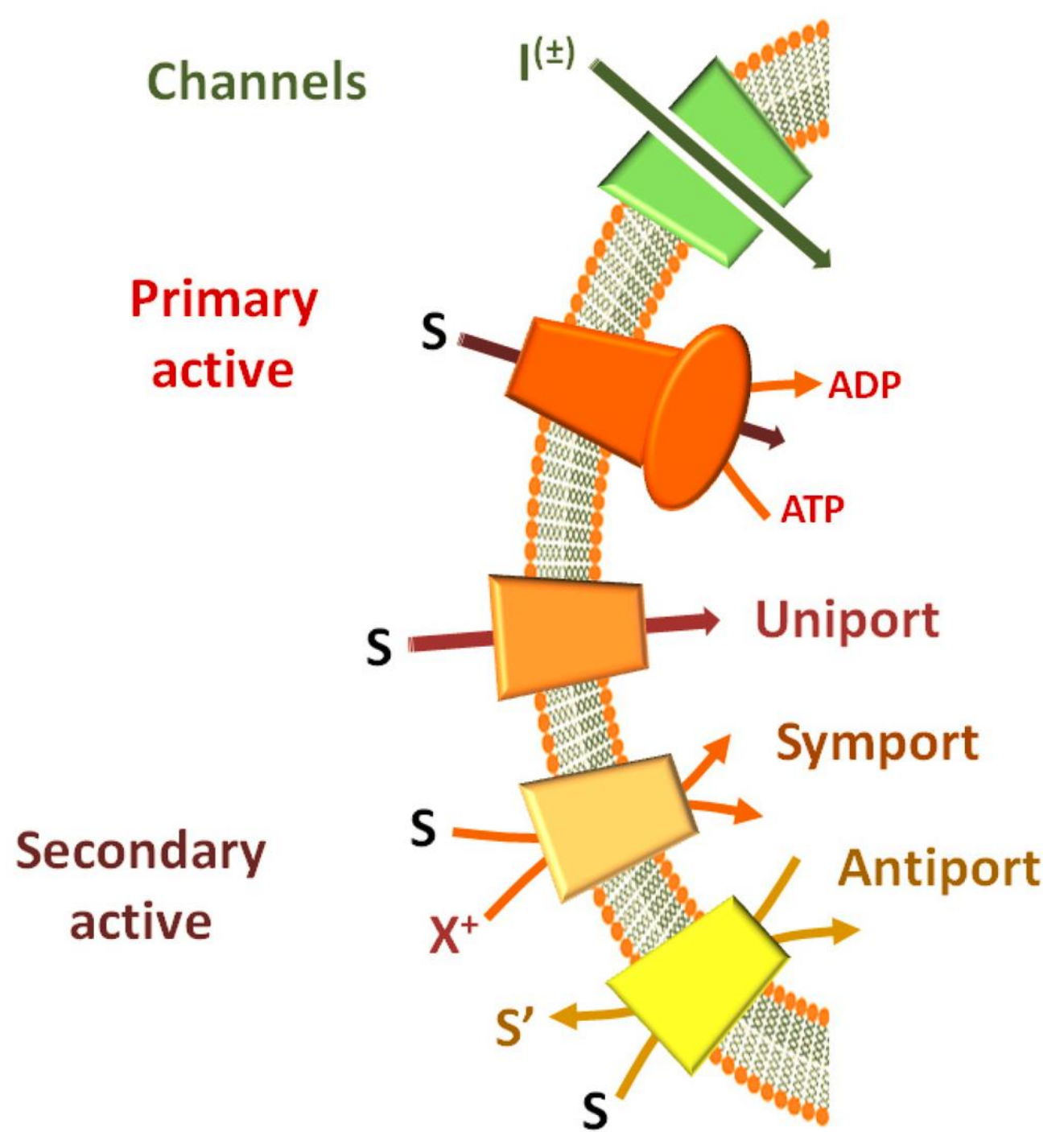



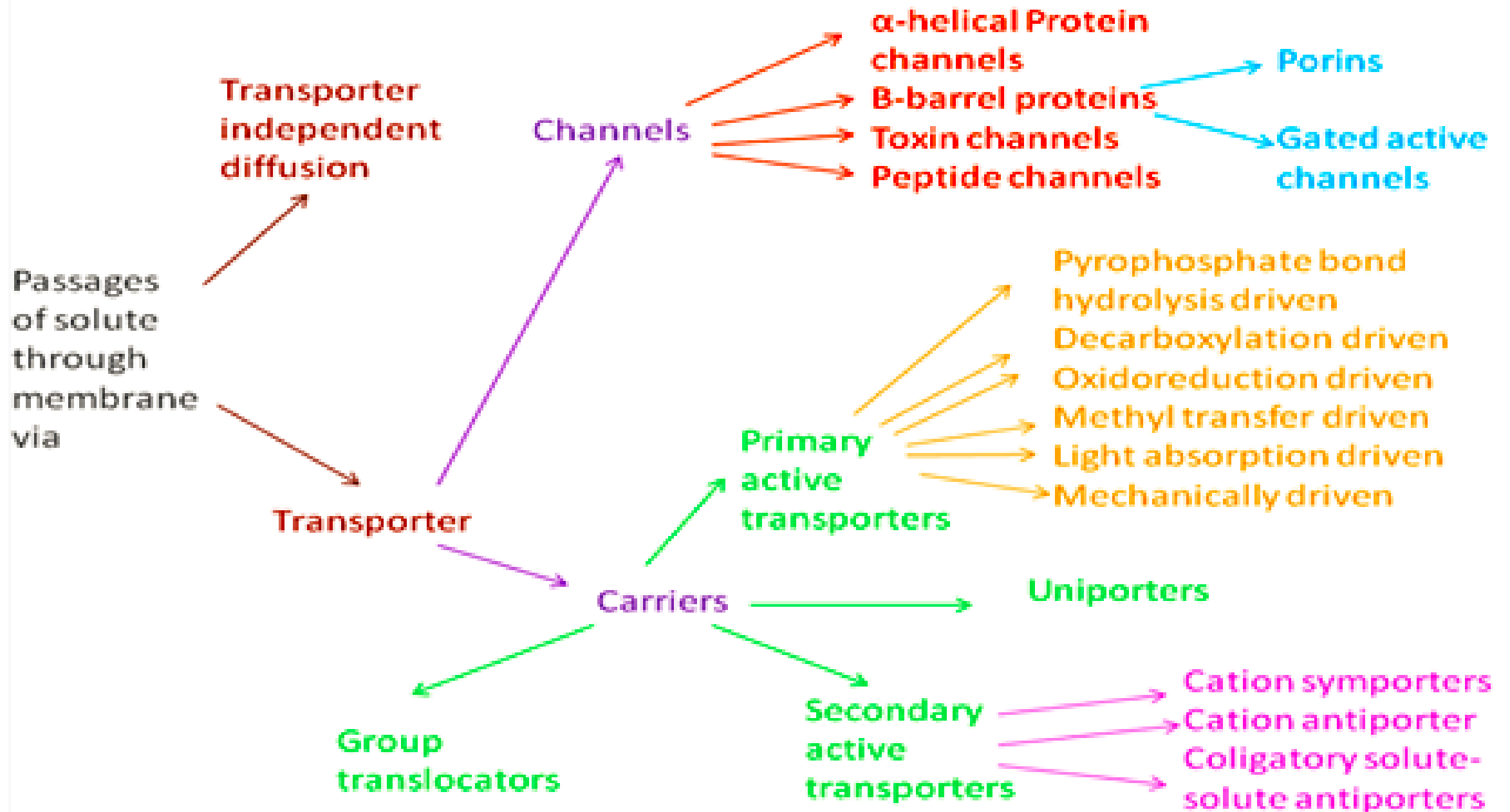

Transport látek -> koncentrační gradient látek -> osmosa/osmotický tlak

# Osmosis

2. **Osmosis** - diffusion (movement) of **water** (only) across a semipermeable membrane

a. Water moves along its concentration gradient from an area of **high water concentration (less solute)** to an **area of lower water concentration (more solute)**

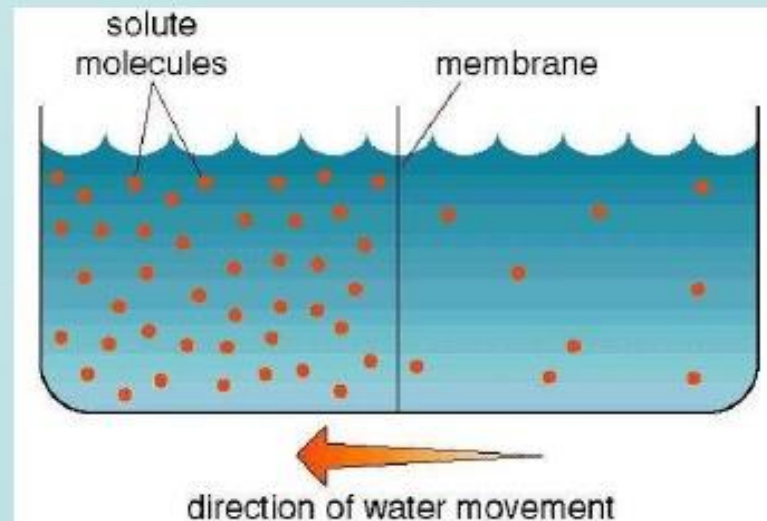

# Nejvýznamější osmoregulační orgány

- Ledviny
- Žábra .... („plíce  $-\text{CO}_2 \rightleftharpoons \text{HCO}_3^-$ “)
- Trávicí trakt – střevo
- Kůže

Podobné principy, na základě potřeby pod dohledem CNS změny v expresi, lokalizaci a aktivitě příslušných transportních mechanismů.

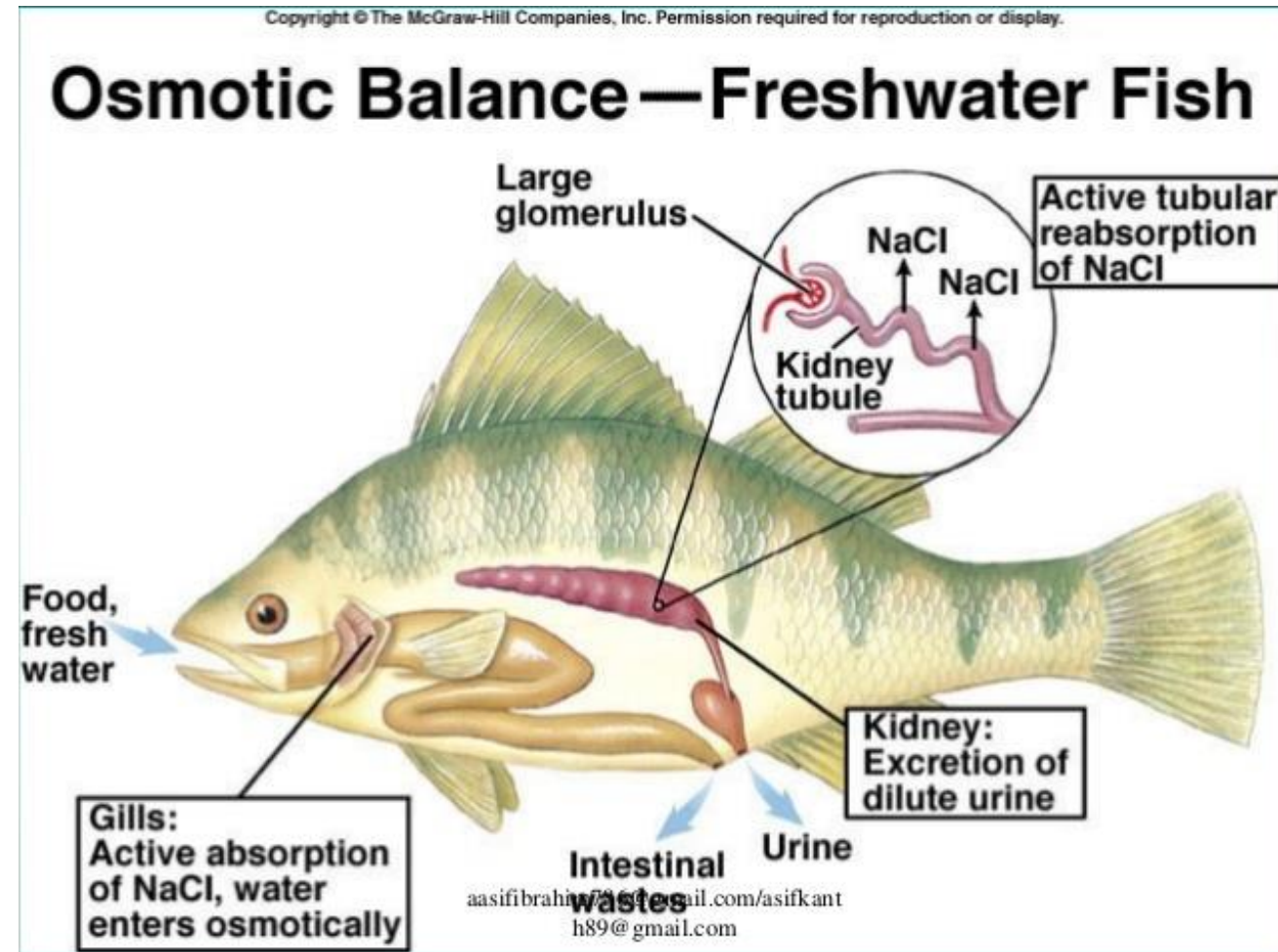

# Ledviny – základní jednotka **nefron**: glomerulus, Bowmanův váček, kanálky

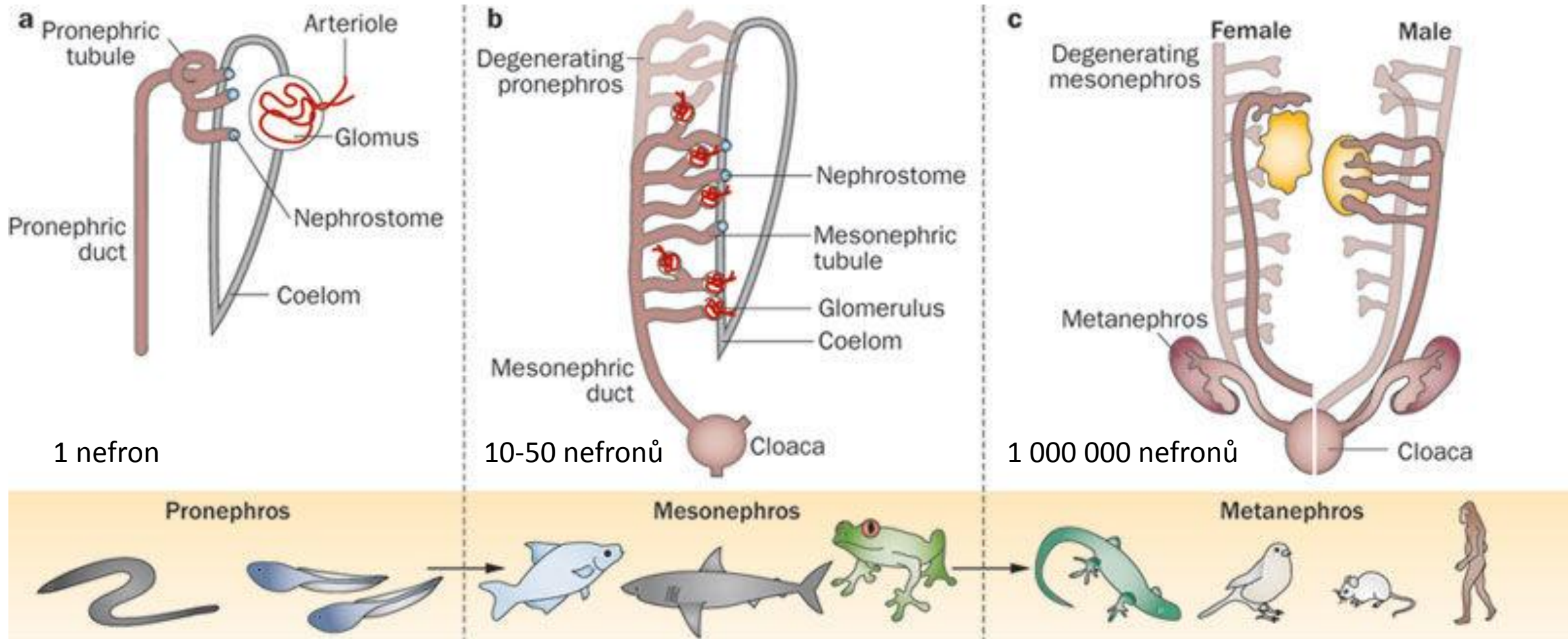



# Vývoj nefronu a střeva v závislosti na životním prostředí/skupině organismů.

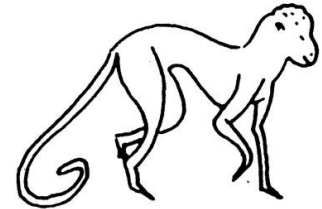

Nefrony ryb, plazů a ptáků nejsou schopné vytvářet zakoncentrovanou moč – jsou krátké a chybí Henleova klička.



U dospělých obojživelníků, plazů a ptáku je moč produkována do kloaky.



U některých plazů a u většiny ptáků je v kloace moč zakoncentrována resorbací elektrolytů a vody.

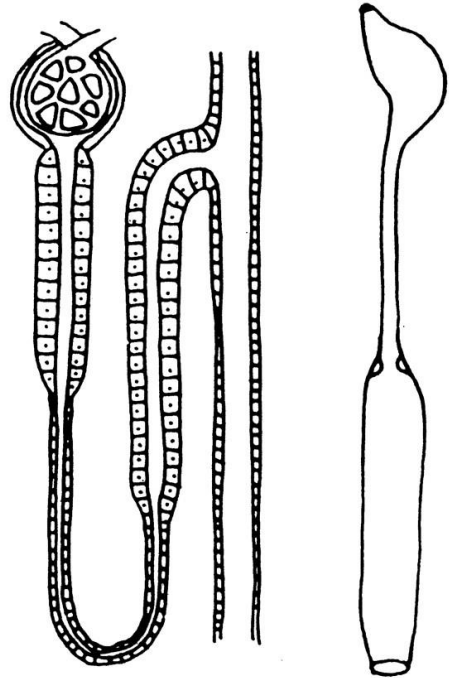
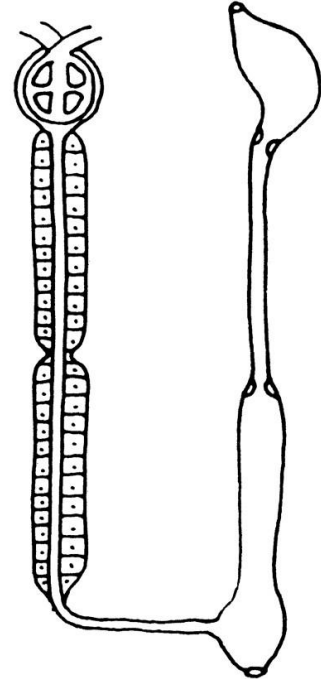
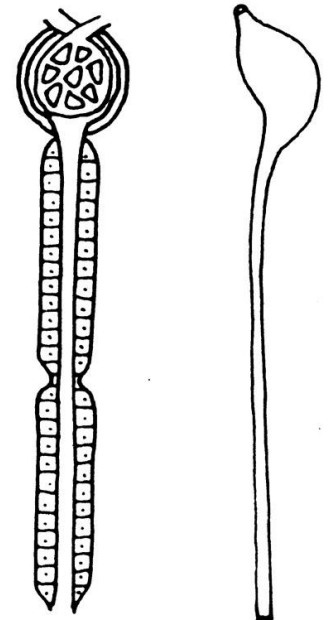

# Ledviny savců

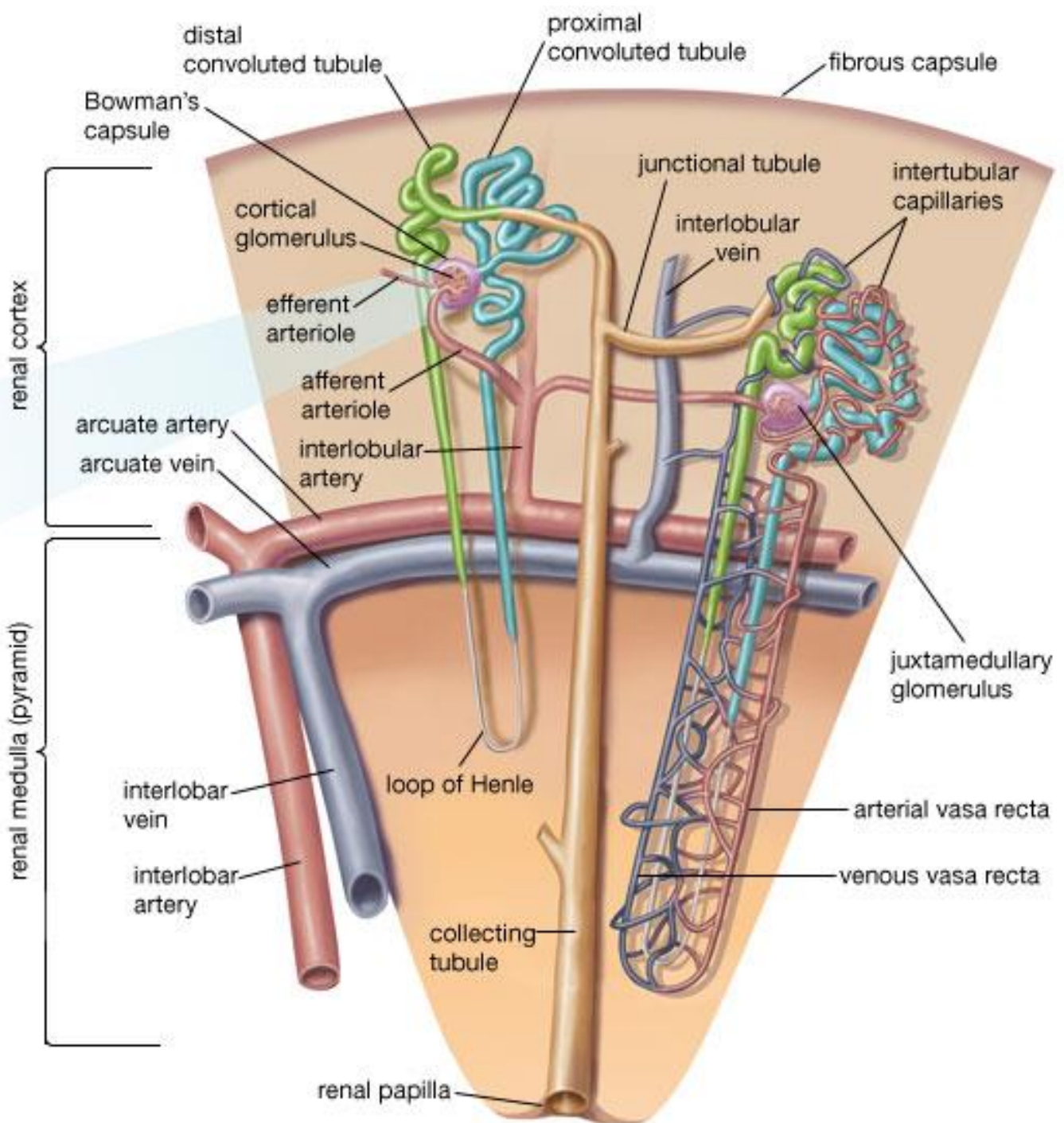
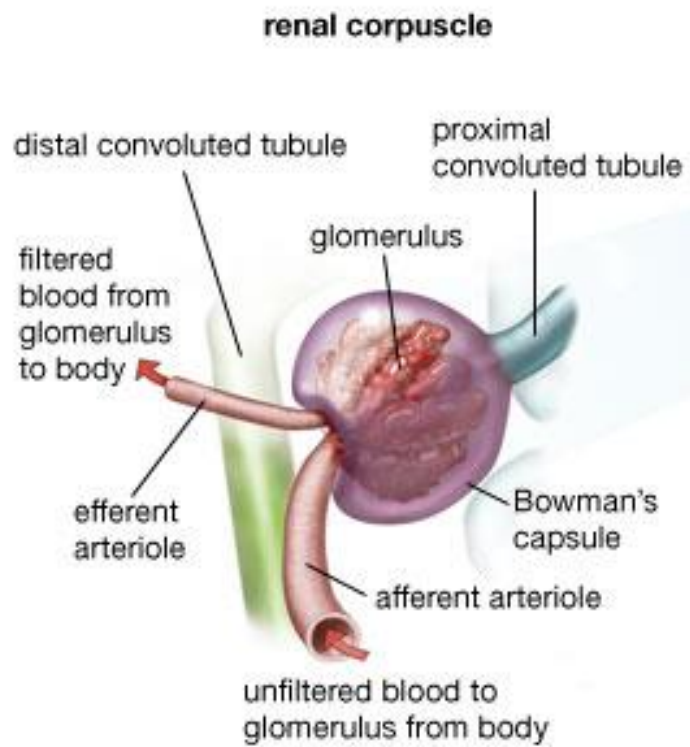

# Glomerular filtration barrier

- Structure of the filtration membrane: 2-4nm

1) Capillary endothelium:

fenestration: 70~90 nm

2) Basement membrane:

meshwork of collagen and proteoglycan fibrillae: 2~8 nm

3) Epithelial cells of the renal capsule: **nephrin**

slit pore: 4~11 nm

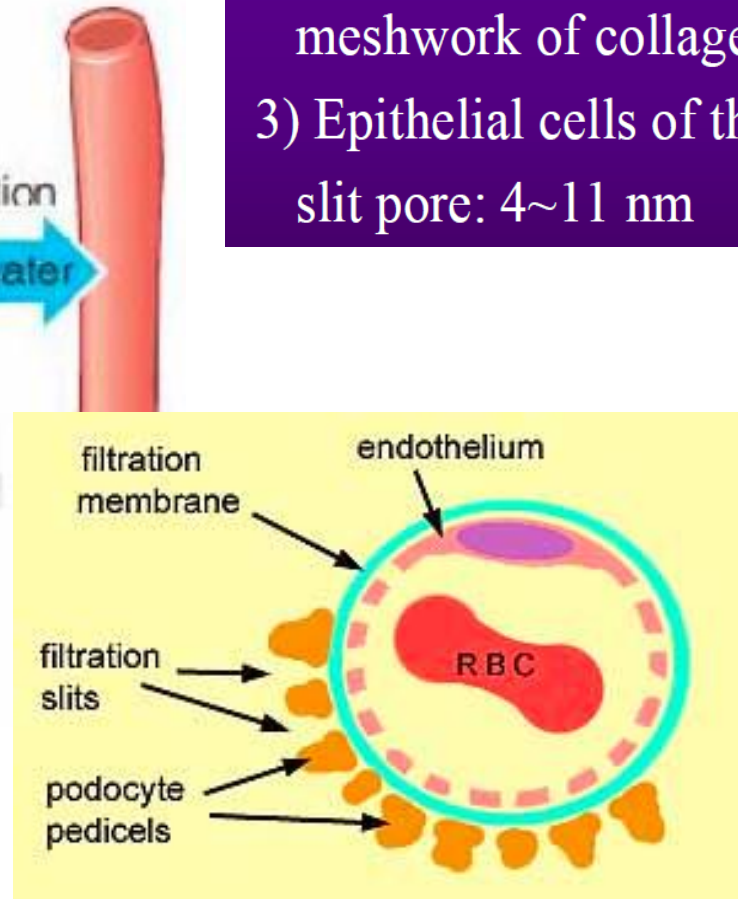
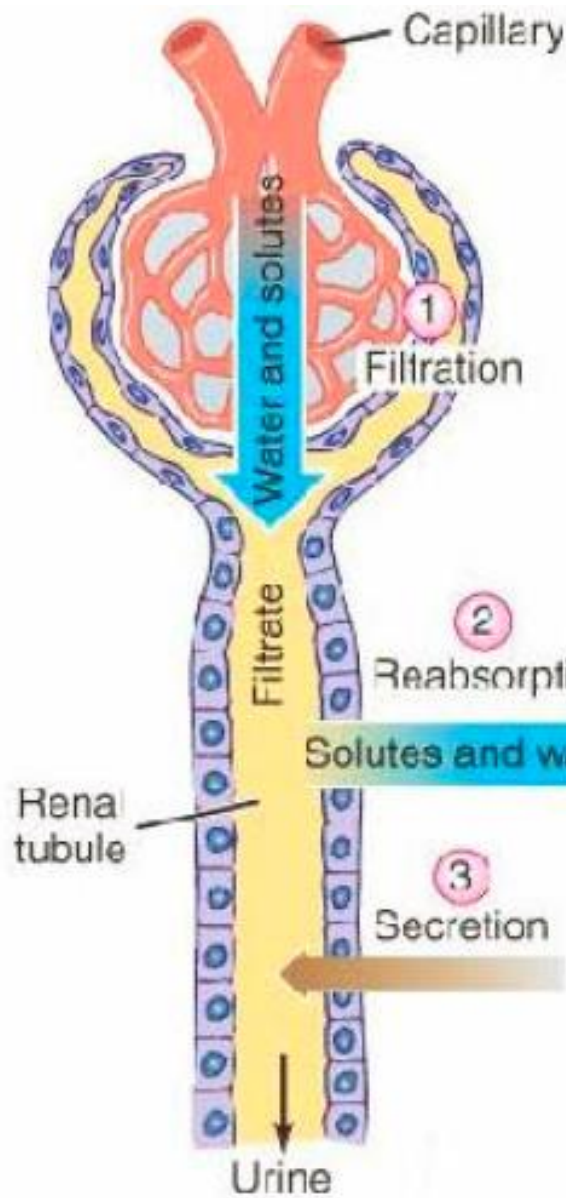

## Glomerular Filtration

substance	plasma (g/L)	ultrafiltrated (g/L)	Excreted (g/L)	Excreted / plasma
Na <sup>+</sup>	3.3	3.3	3.5	1.1
K <sup>+</sup>	0.2	0.2	1.5	7.5
Cl <sup>-</sup>	3.7	3.7	6.0	1.6
Urea	0.3	0.3	20.0	60.0
NH <sub>3</sub>	0.001	0.00	0.4	400.0
Glucose	1.0	1.0	0	0
protein	70~90	0.3	0	0



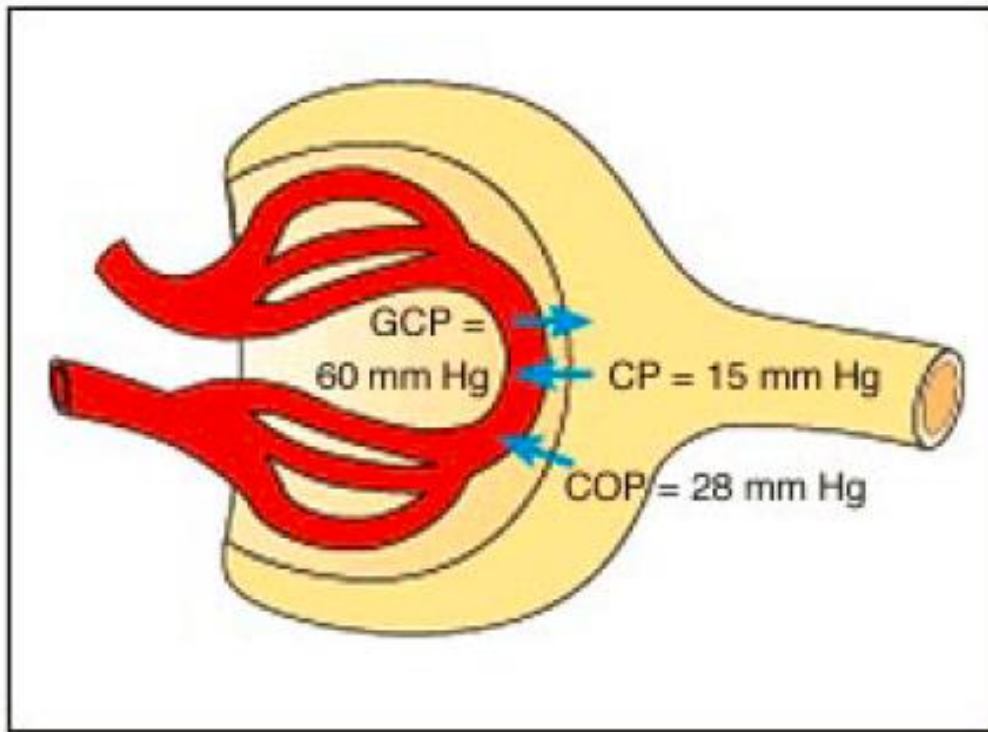

Filtration pressure =  
60 mm Hg GCP (glomerular capillary pressure)  
-28 mm Hg COP (colloid osmotic pressure)  
15 mm Hg CP (capsule pressure)

---

17 mm Hg filtration pressure





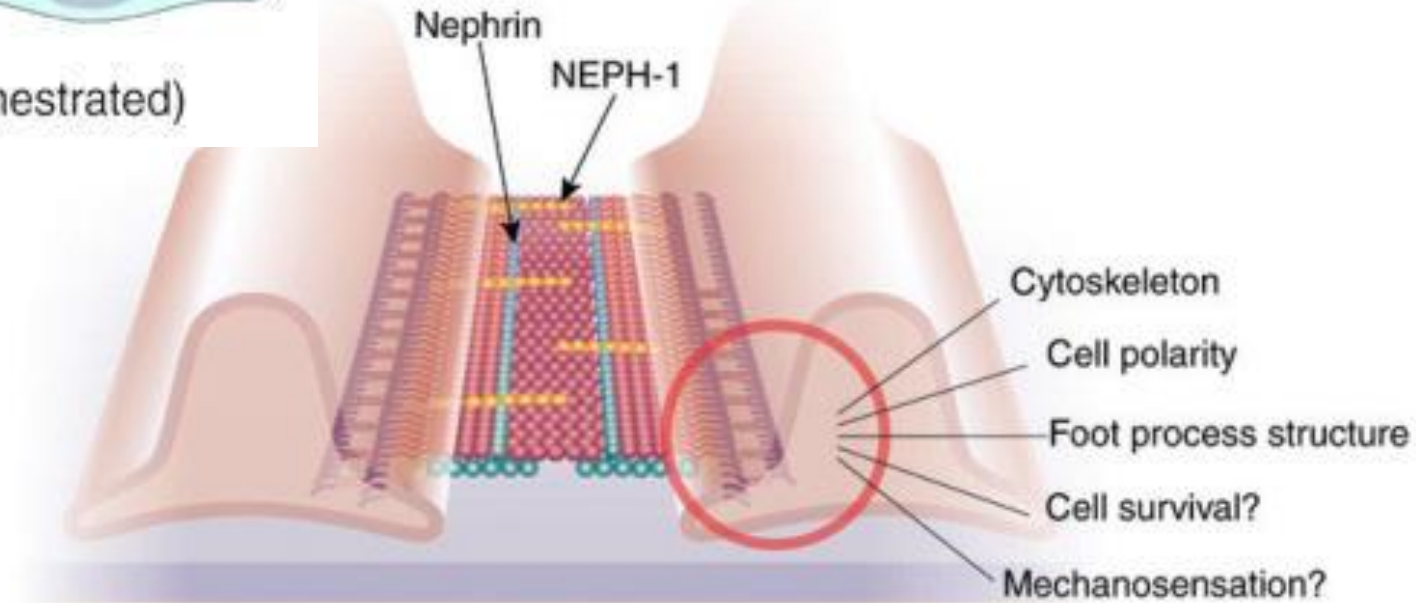
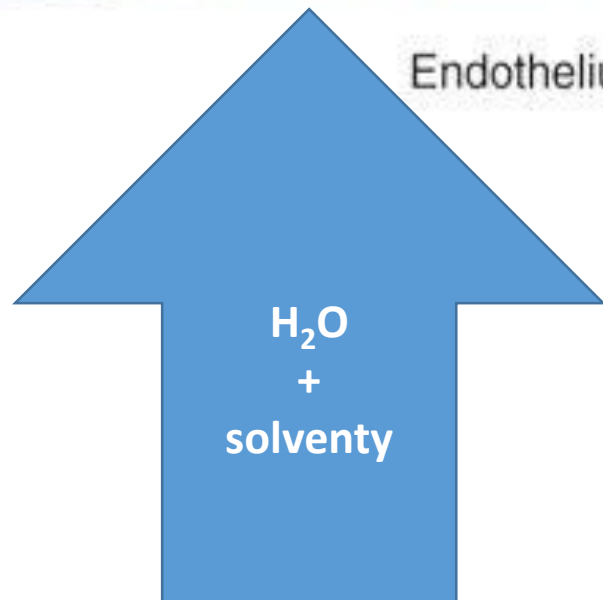
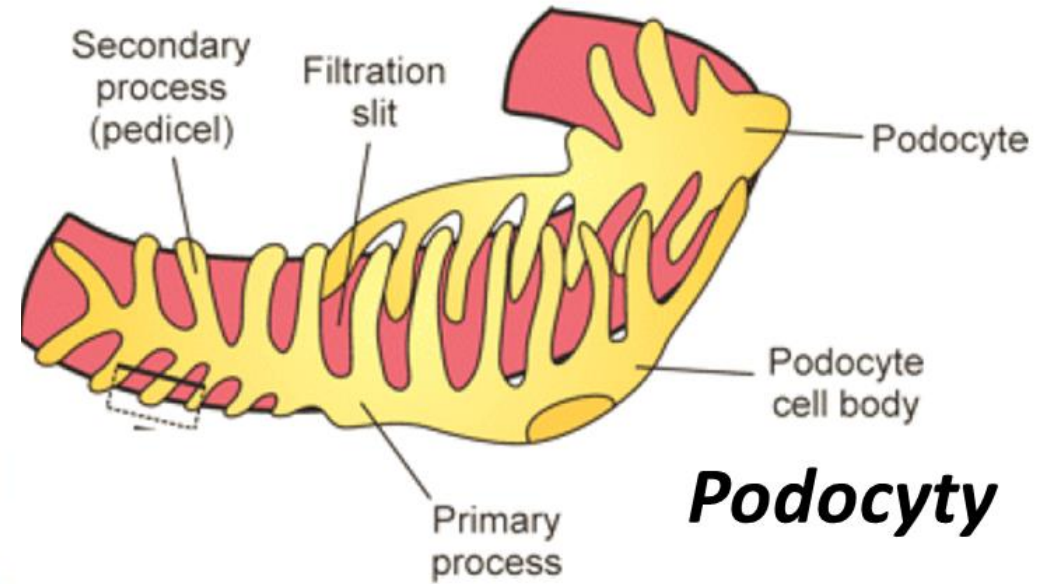
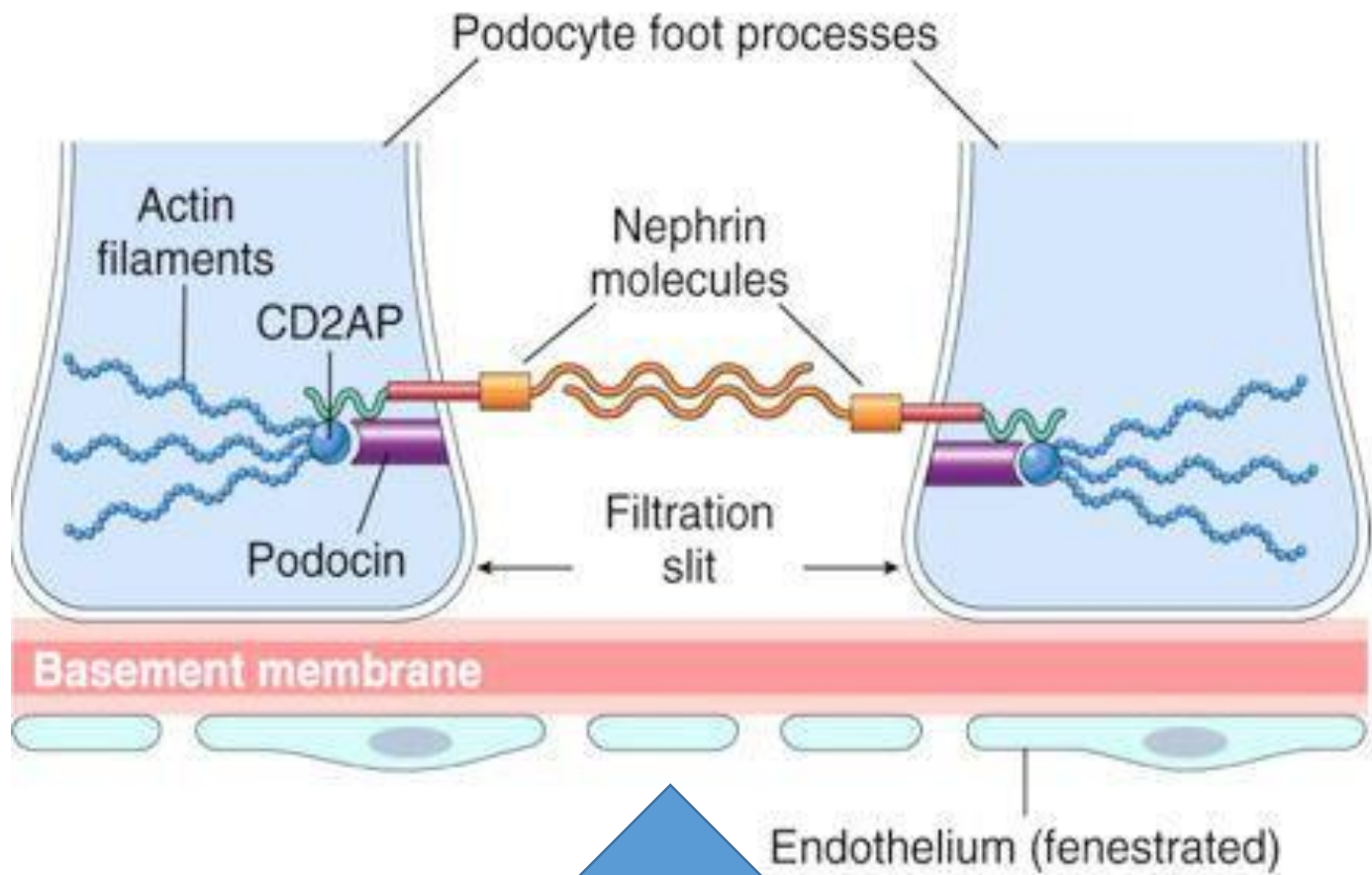

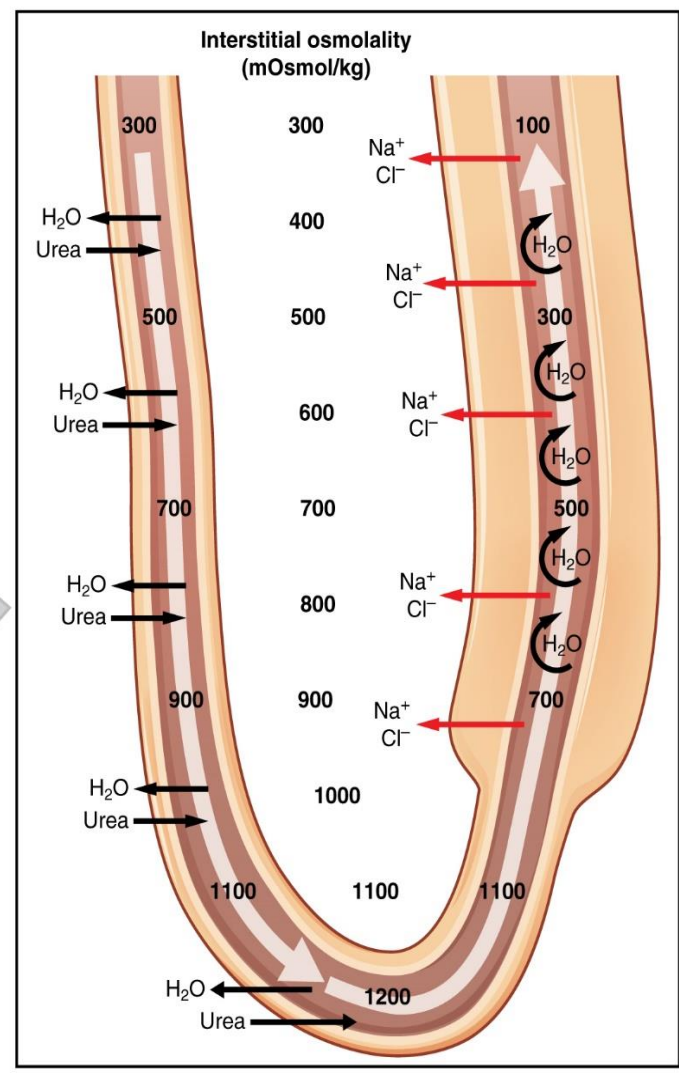
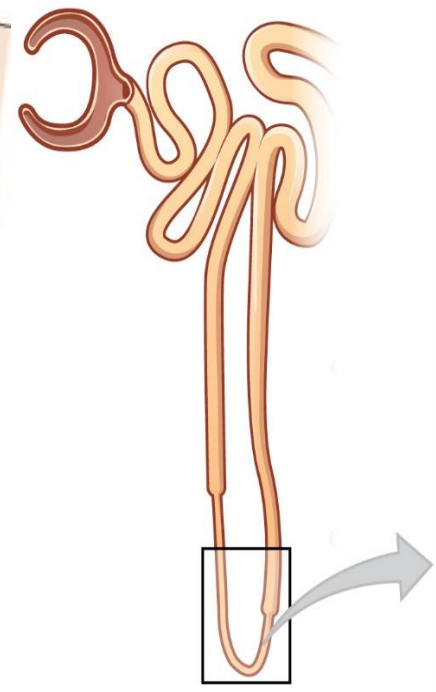
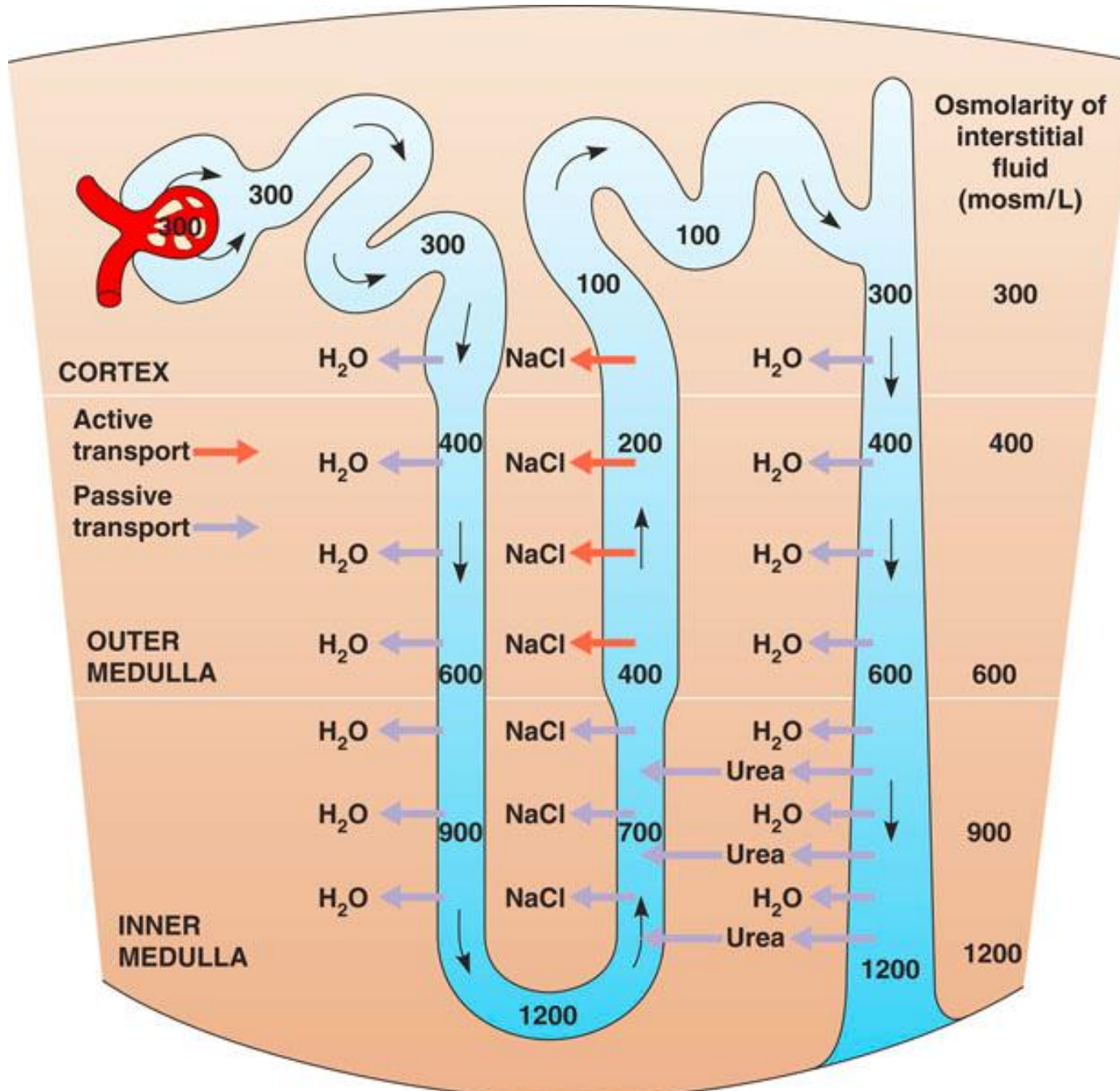



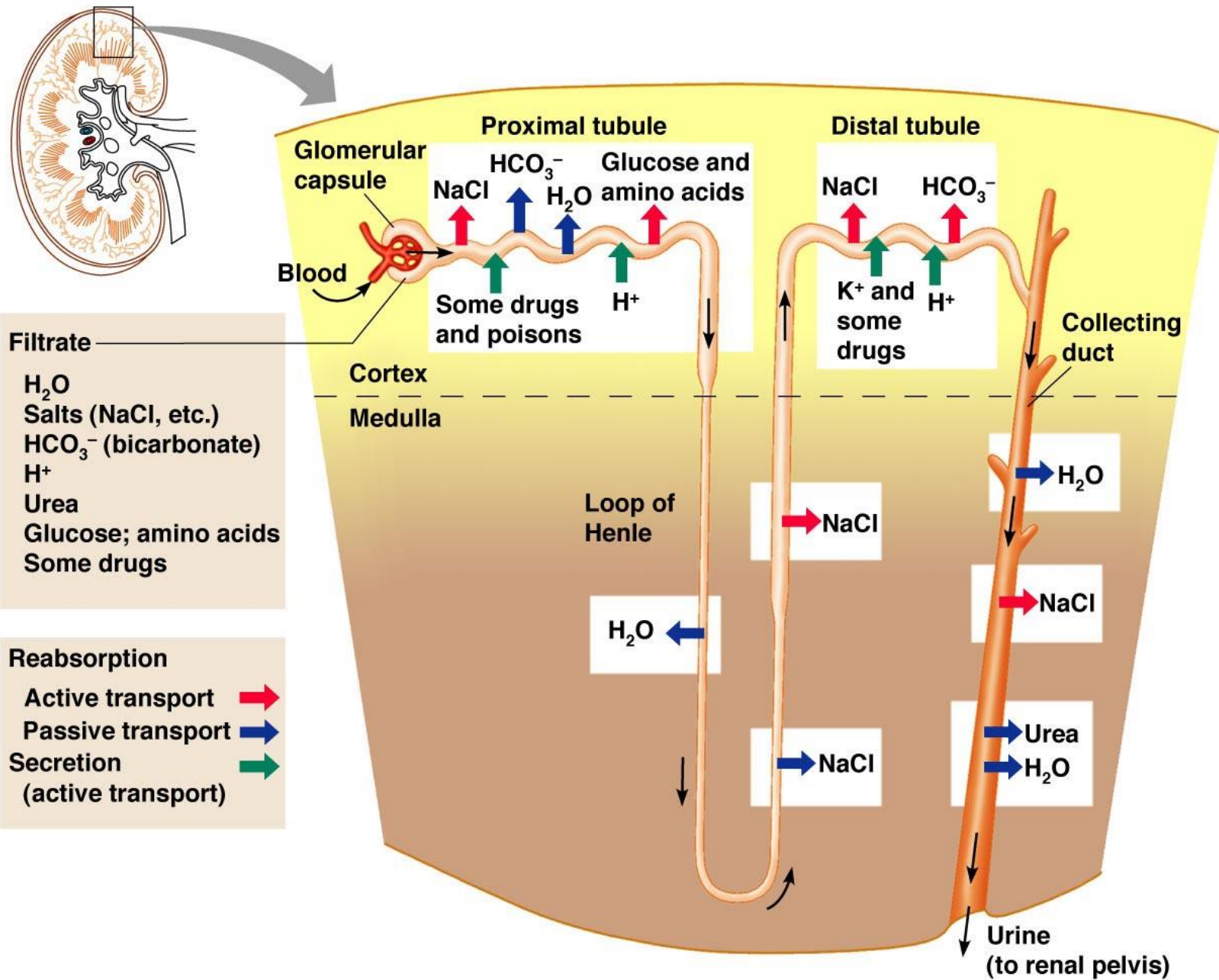

# Overview of Na<sup>+</sup> Reabsorption along the Nephron



- 65% of filtered Na<sup>+</sup> is reabsorbed from the proximal tubule.
- 25% of filtered Na<sup>+</sup> is reabsorbed from the thick ascending limb.
- 5% of filtered Na<sup>+</sup> is reabsorbed from the distal tubule.
- 4-5% of filtered Na<sup>+</sup> is reabsorbed from the collecting duct.

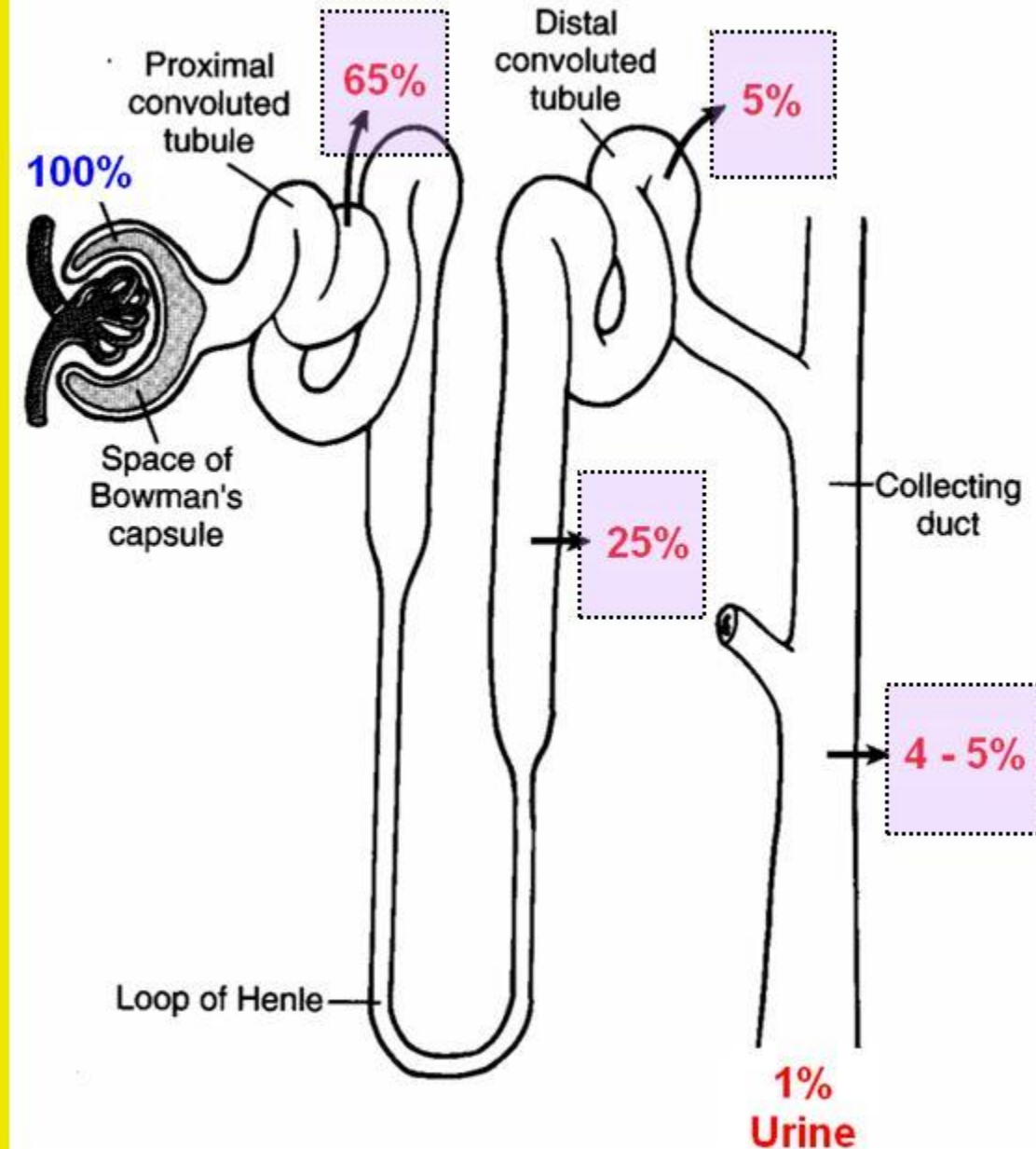



Množství transmembránových proteinů, odpovědných za přenos různých látek mezi lumen a vněškem kanálků nefronu.

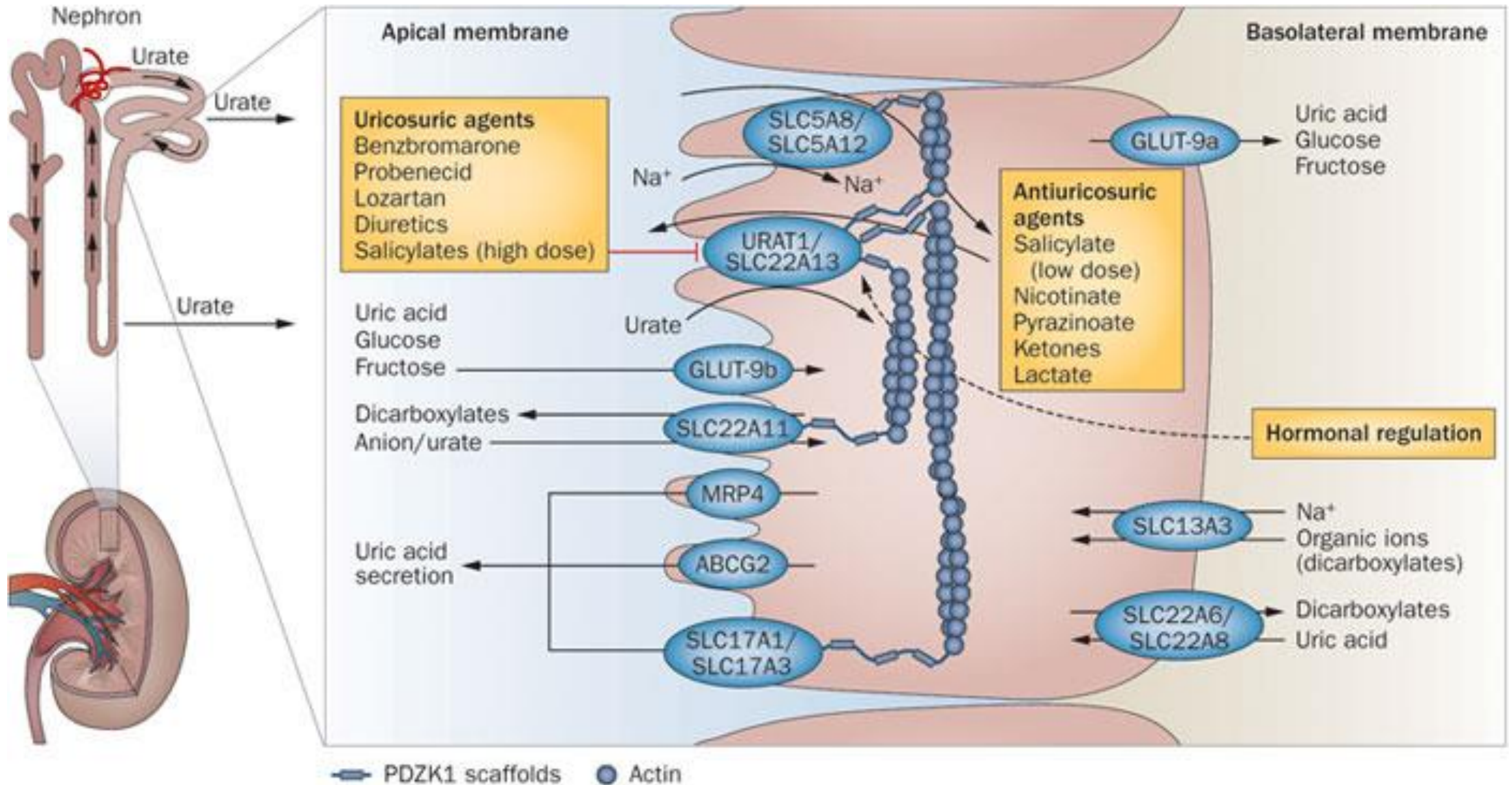

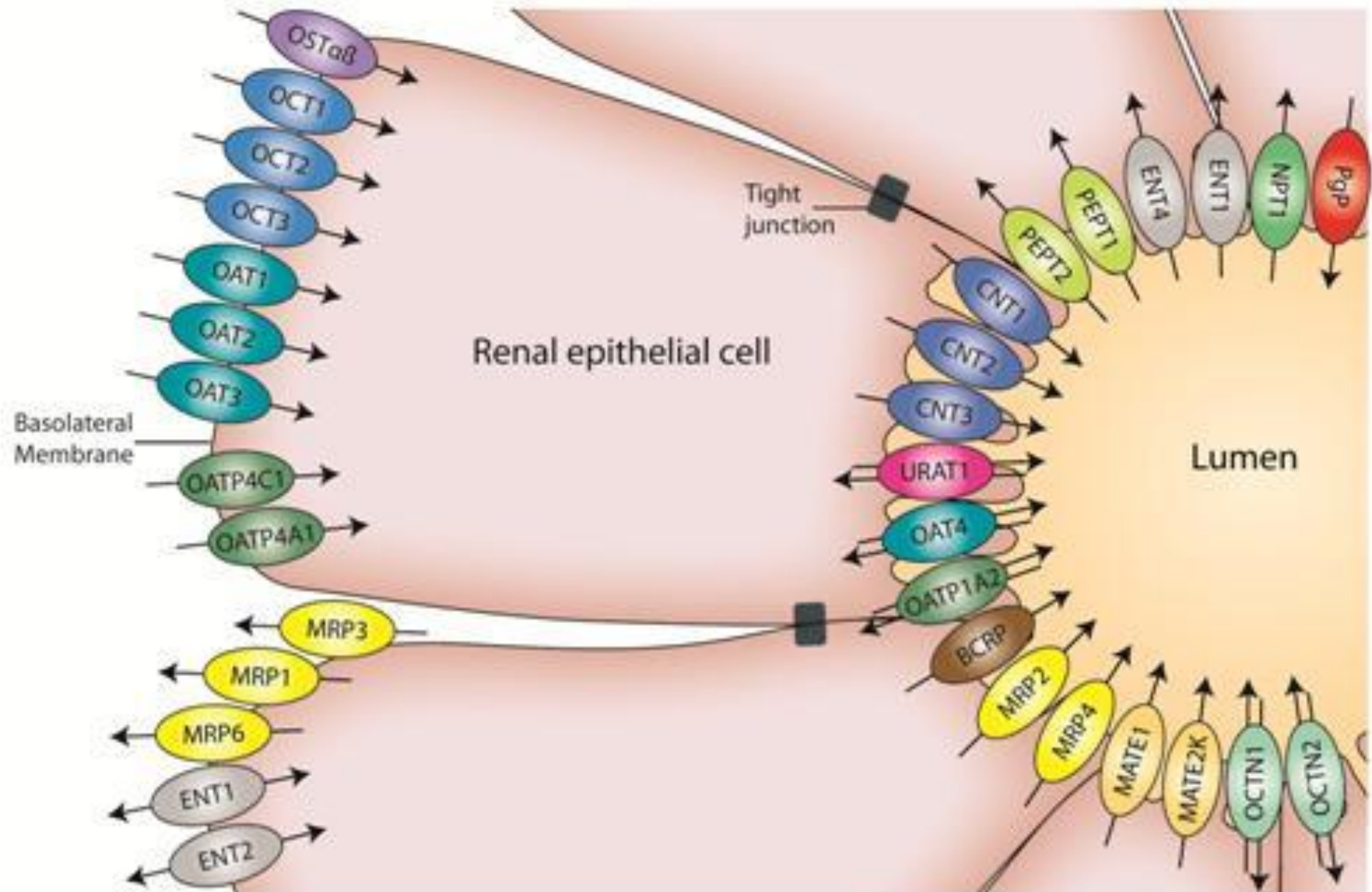

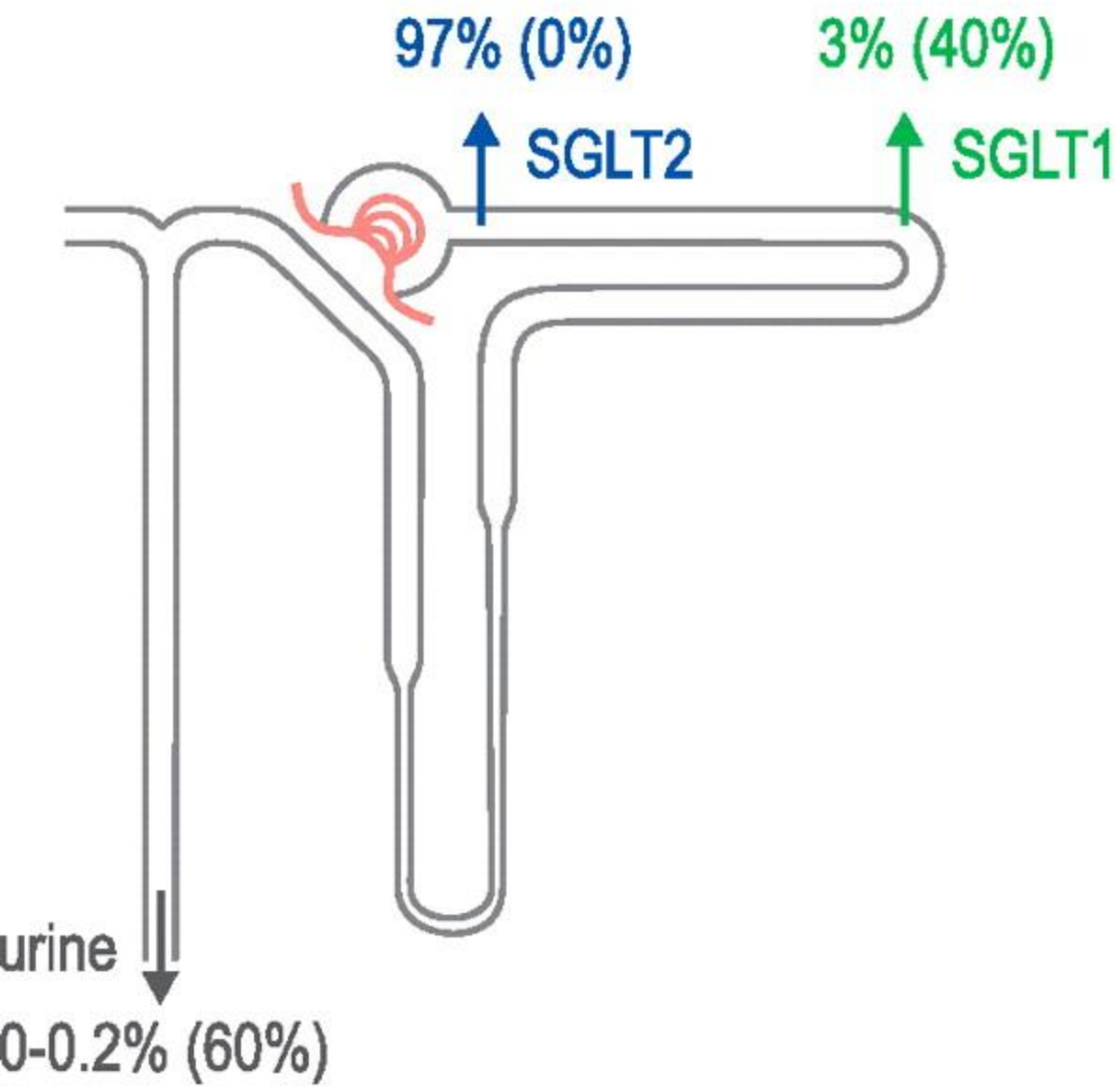
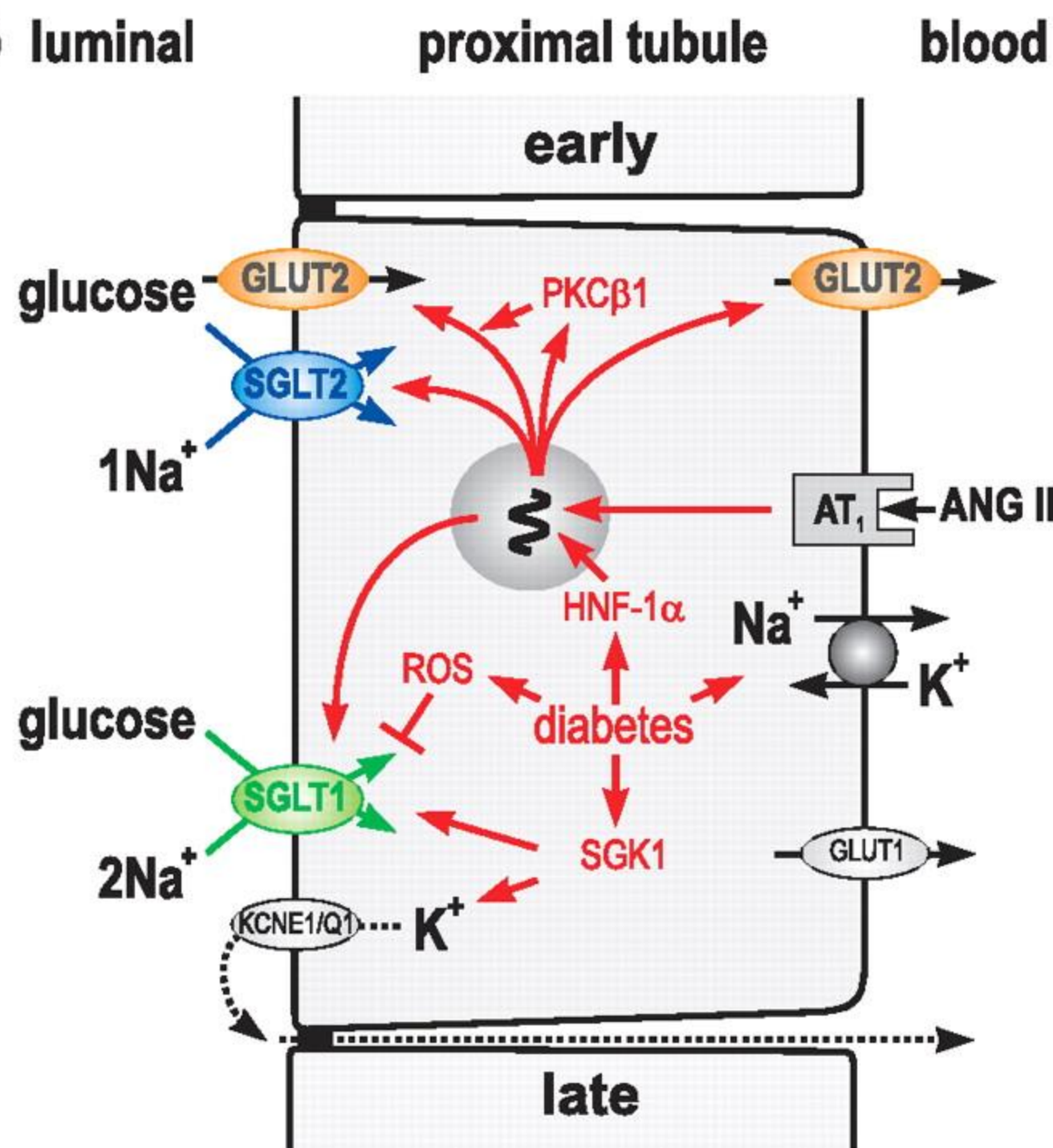

**A****B**

# Kortikální a juxtaglomerulární nefrony

Různé poměry dle dostupnosti vody

- Kortikální (KN): filtrace a resorpce
- Juxtamedulární (JN): koncentrace a ředění

Glomerulus KN malý, JN velký

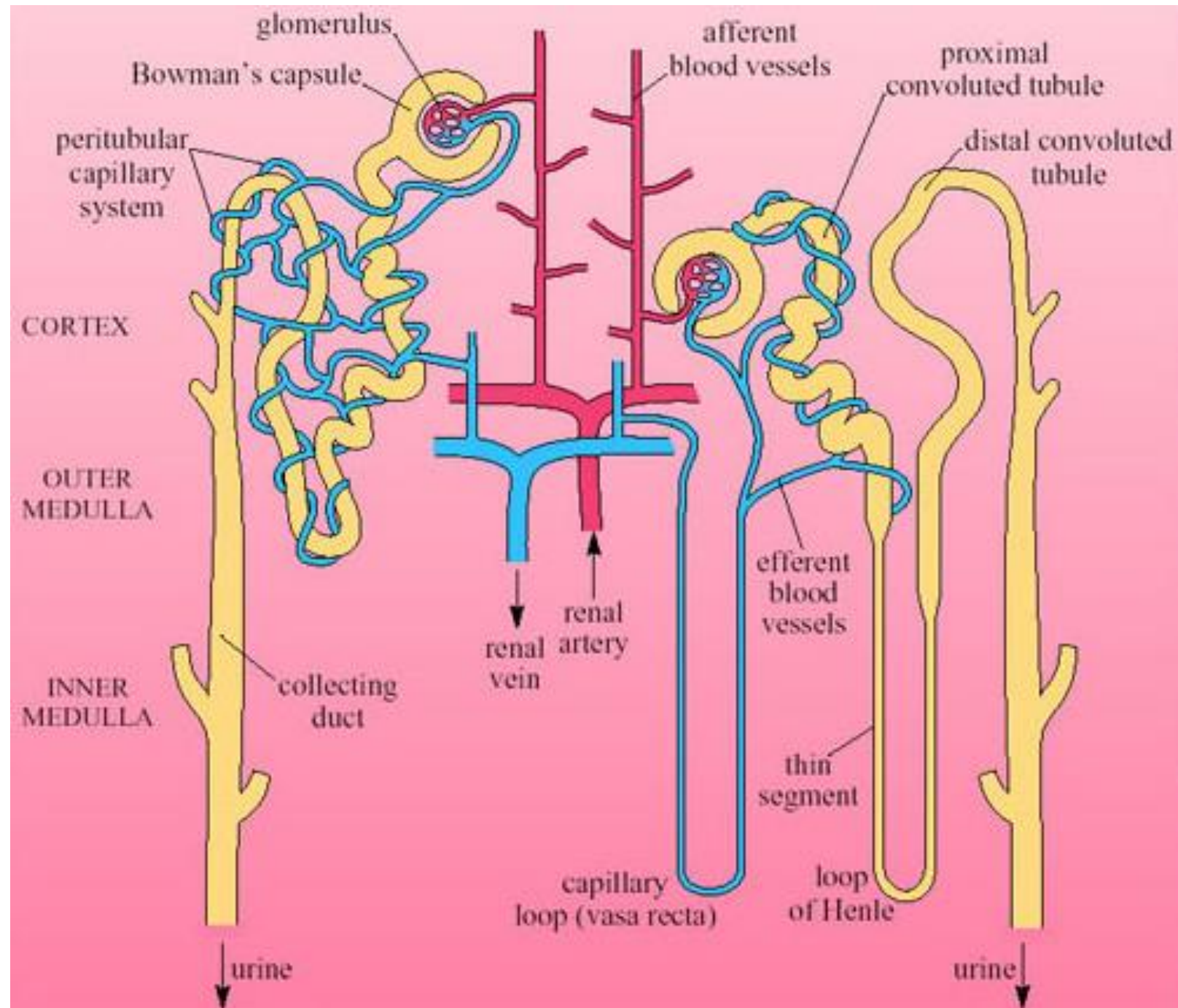



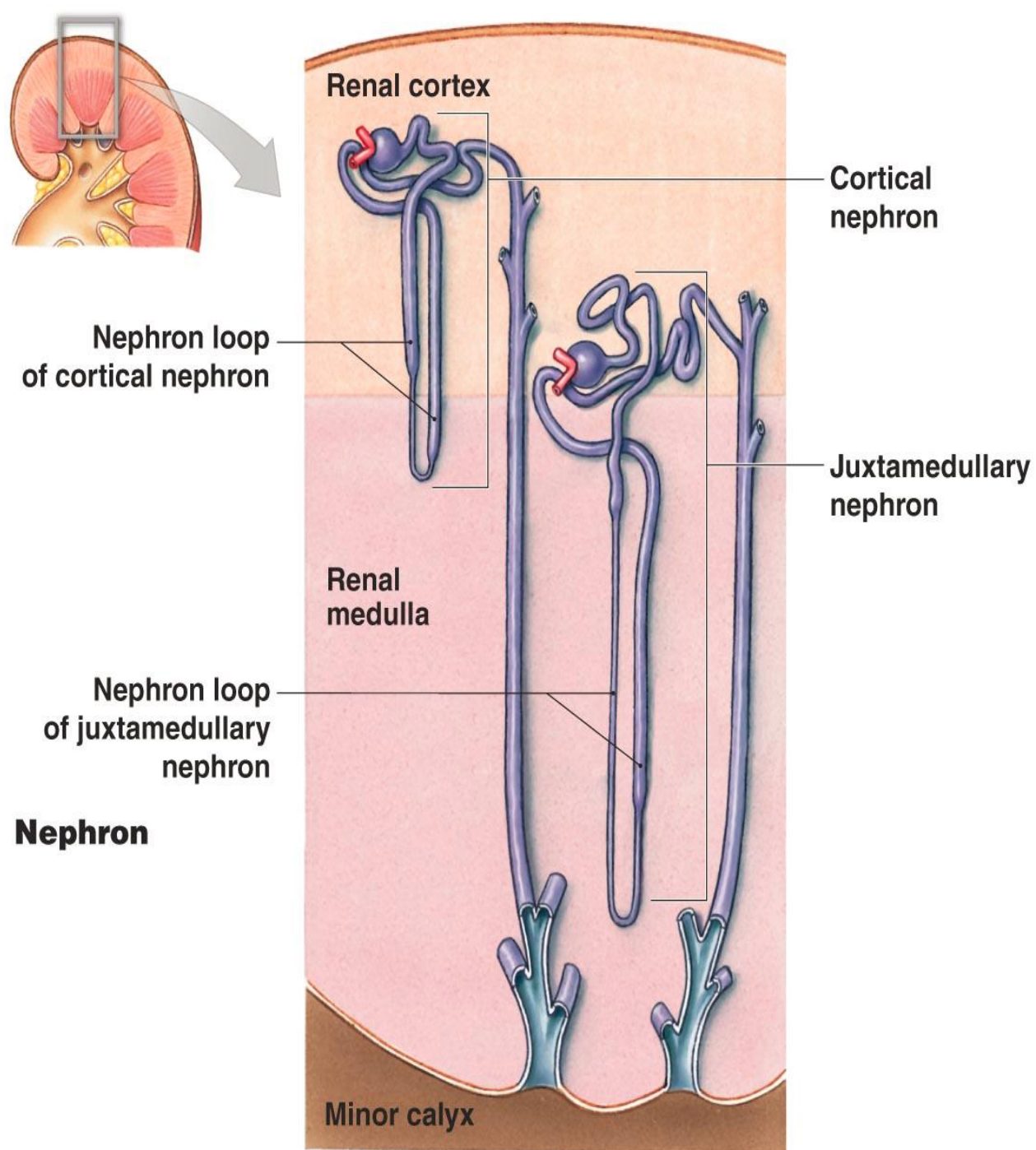

## The structure of nephron

- **Nephron**
  - Cortical nephron
  - Juxtamedullary nephron

Nephron	Size	Number in percentage	A./A.E ratio in diameter	Renin producing ability
Cortical nephron	small	80 ~ 90	2:1	yes
Juxtamed... nephron	big	10 ~ 20	1:1 or 1:1+	no

A./A.E. ratio – poměr průměru aferentních a eferentních cév glomerulu

# Celkové objemy jednotlivých nefronů (– dle dostupnosti vody)

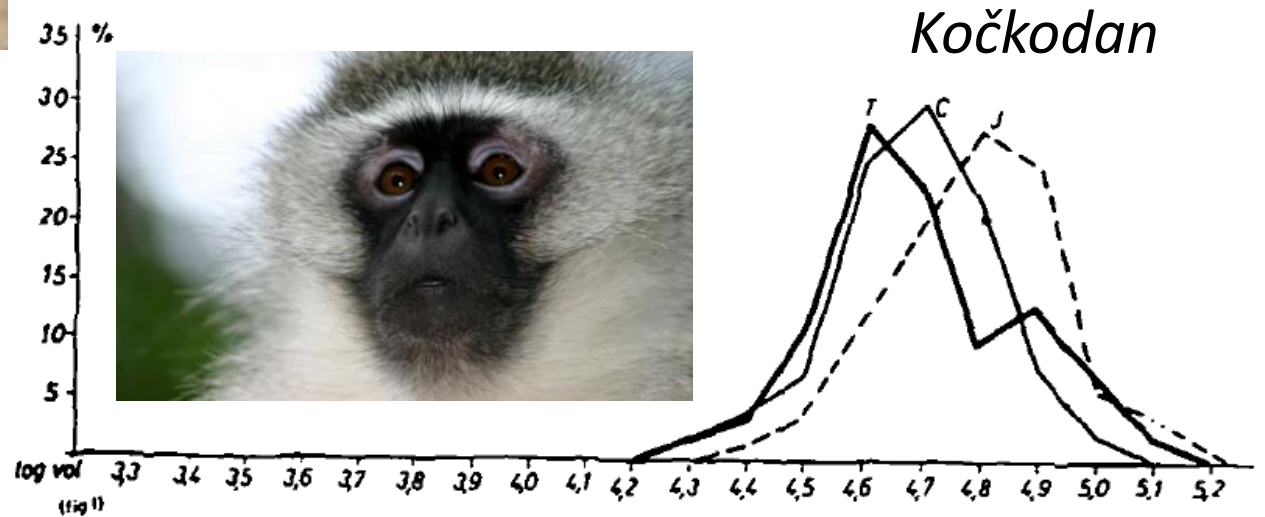
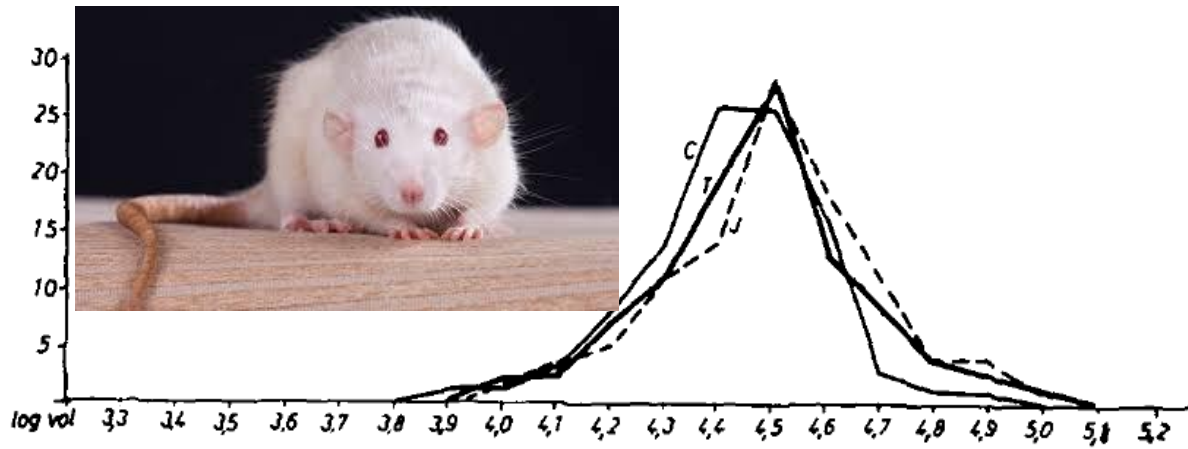
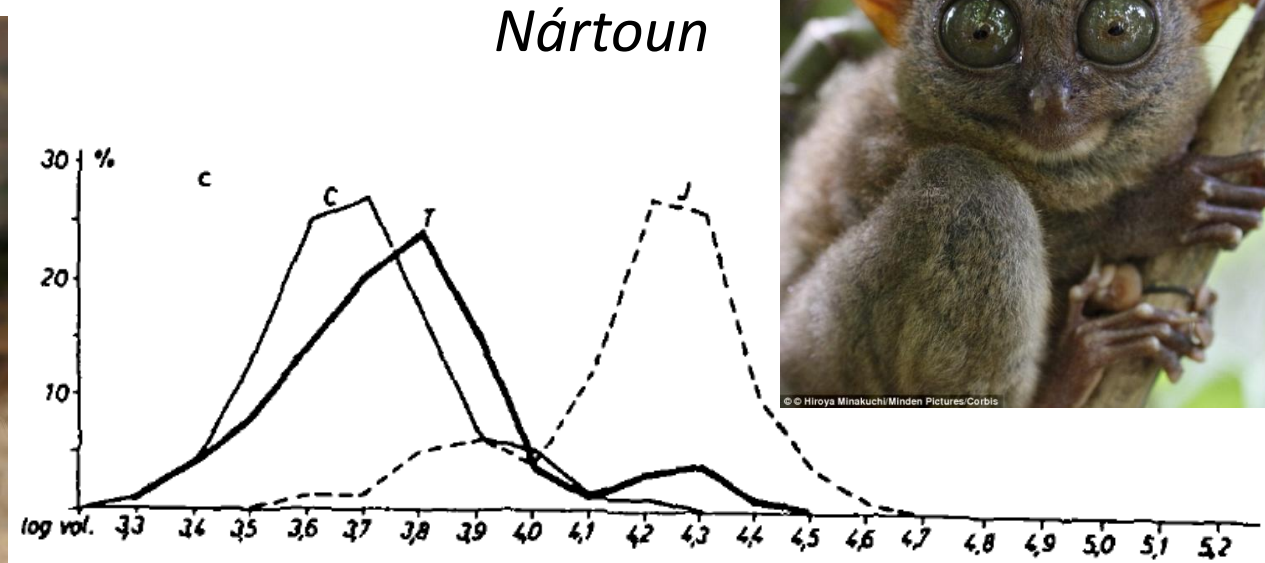
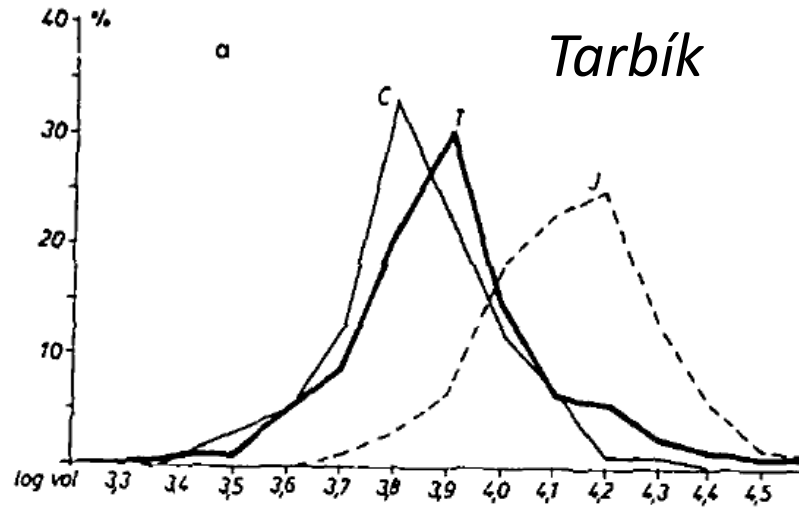

C – kortikal, J – juxtaglomerular, t - celkově

**Table 3 Urine concentrations and urine/plasma ratios in mammal species from different habitats. For land animals, the values are generally maximal, measured from dehydrated individuals (adapted from Willmer, 2000).**

<b>Mammal</b>	<b>Habitat</b>	<b>Urine concentration/mOsmol l<sup>-1</sup></b>	<b>U/P ratio</b>
Small mammals			
rat	mesic	2900	9
domestic cat	mesic	3100	10
kangaroo rat	xeric	5500	16
Large mammals			
beaver	freshwater/land	520	1.7
human	mesic	1400	4–5
porpoise	marine	1800	5
eland	xeric	1880	6
camel	xeric	2800	8



**Table 4 Measurements of body mass, water intake and urine osmolality in degus in winter and summer in Chile (data from Bozinovic et al., 2003).**

Measurement	Winter (June–August)	Summer (Dec–March)
Mean rainfall/mm	245	12
Body mass/g	119.7	124.8
Water intake/ml day <sup>-1</sup>	40.4 ± 91*	10.3 ± 2.3
Urine osmolality/mOsmol kg <sup>-1</sup>	1123 ± 472*	3137 ± 472

\*Difference between means ± SD for winter and summer statistically significant.

Sezónní změny v hospodaření s vodou u osmáka



# Žáběrní epitel ryb – ionocyty (MR (mitochondria rich) - na mitochondrie bohaté buňky)

## - buňky respiračního epitelu

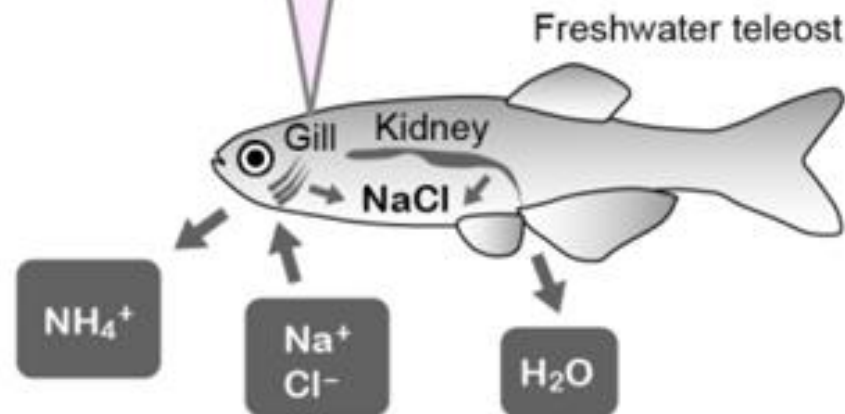
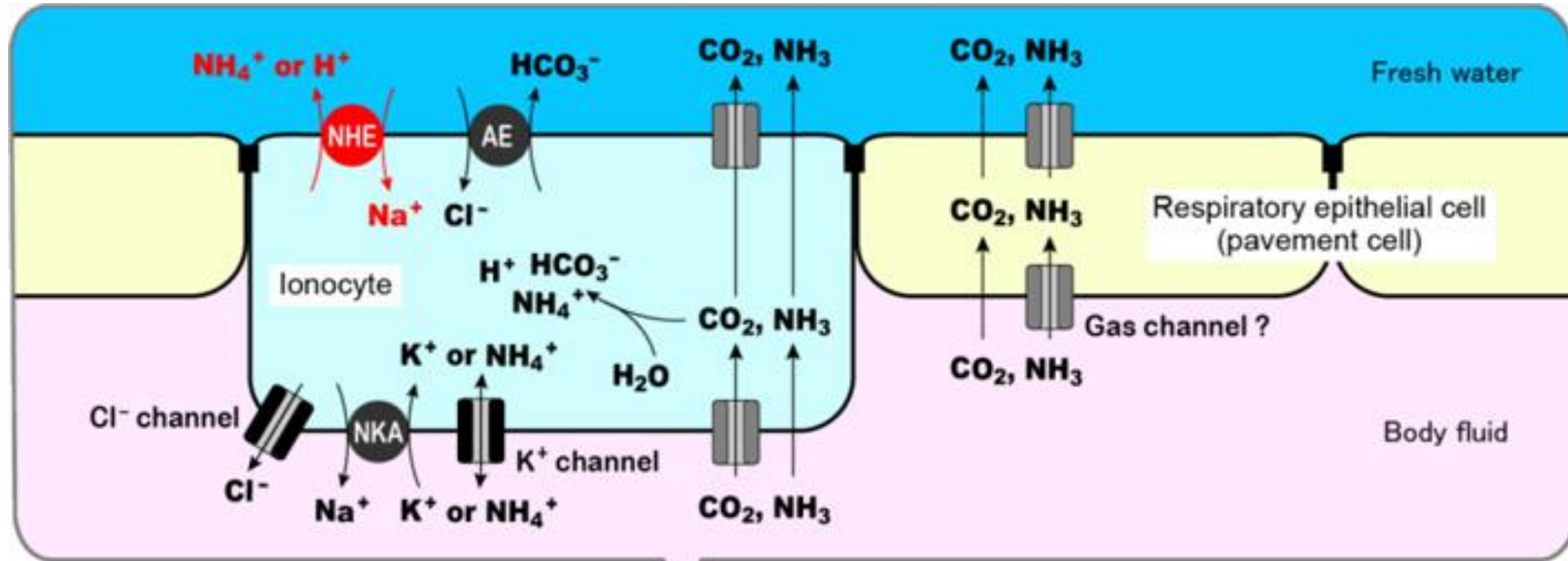

# Žáběrní epitel ryb – ionocyty (MR (mitochondria rich) - na mitochondrie bohaté buňky)



Sladkovodní ryby

KS cell –  $K^+$  secreting  
SLC26 cell –  
NCC cell -  $Na^+/Cl^-$  cotransporter  
NaR cell –  $Ca^{2+}$  uptake,  $Na^+/K^+$ -ATPase-rich  
HT cell –  $H^+$ -ATPase-rich

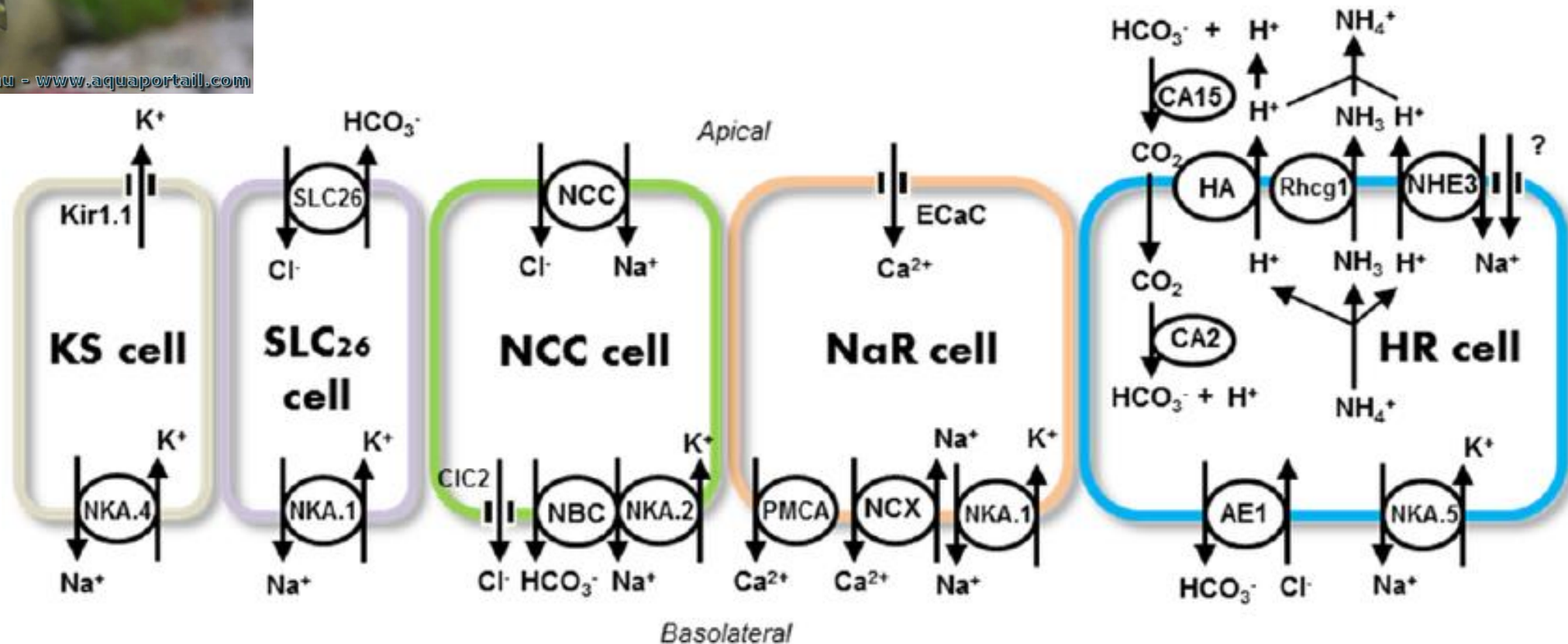



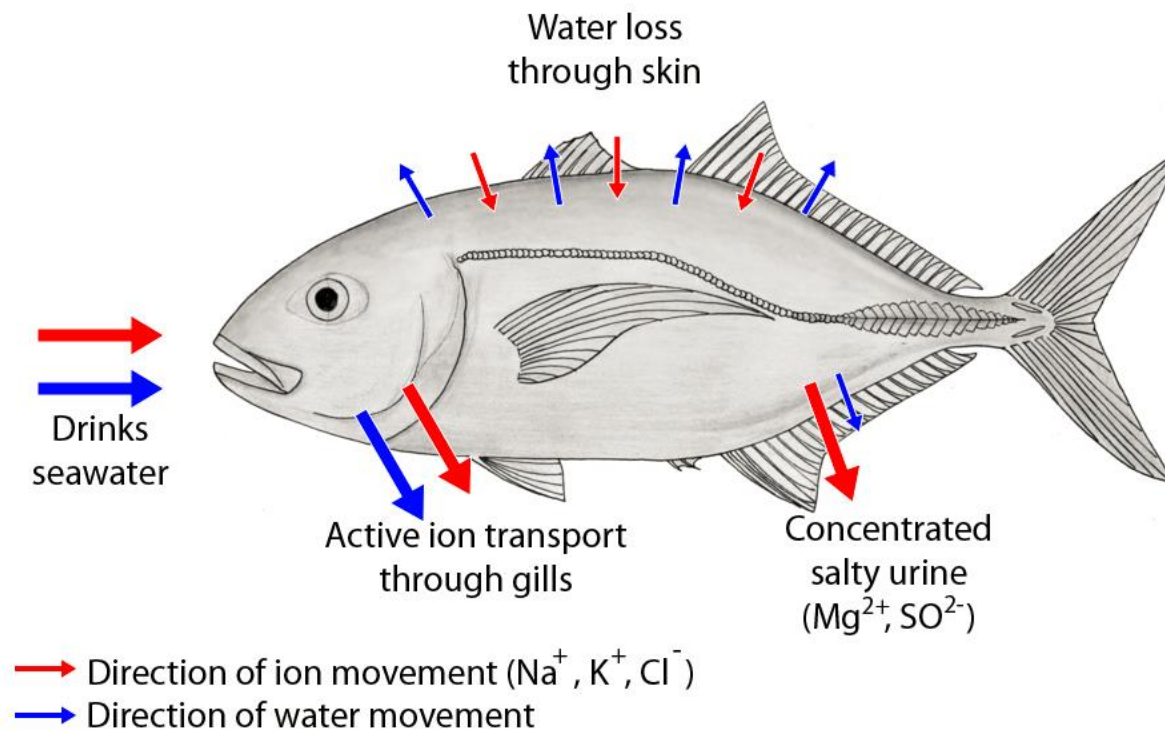
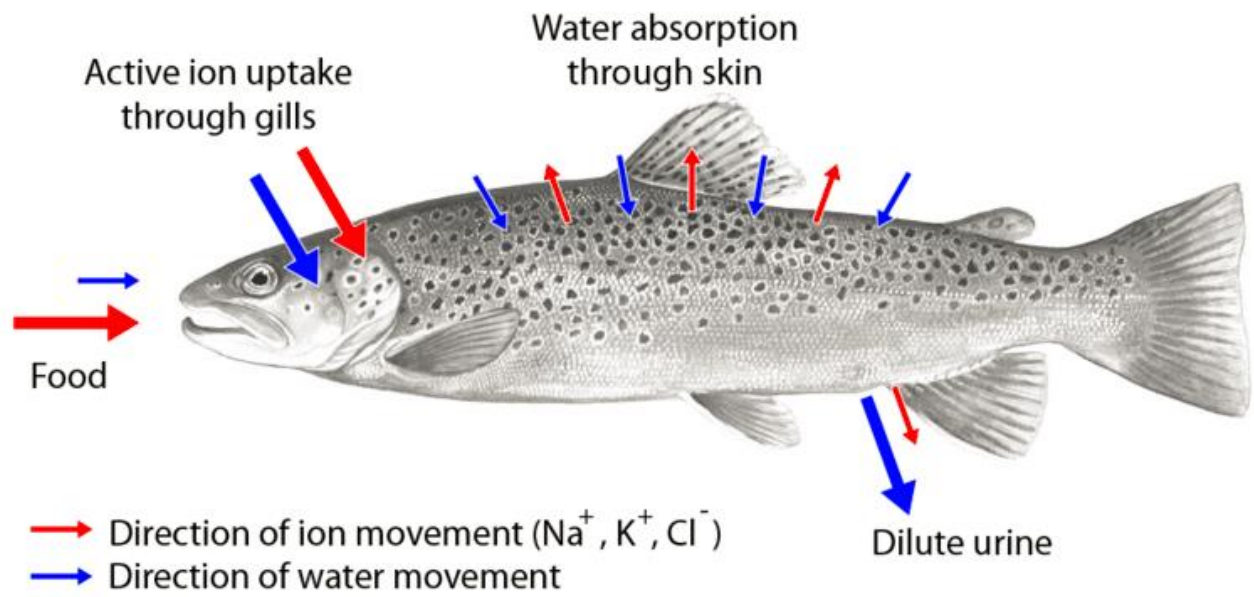
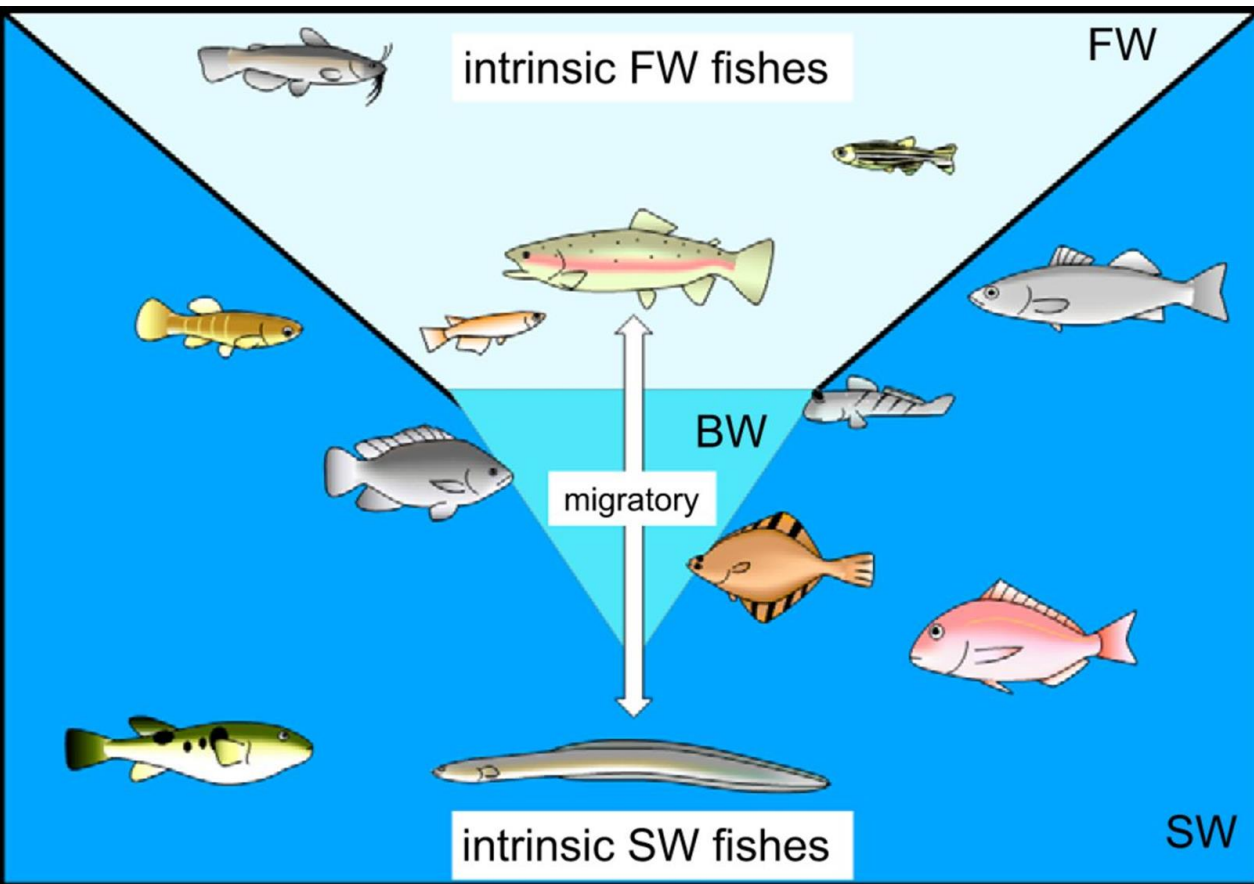

# Sladkovodní x mořské ryby

## Freshwater fish

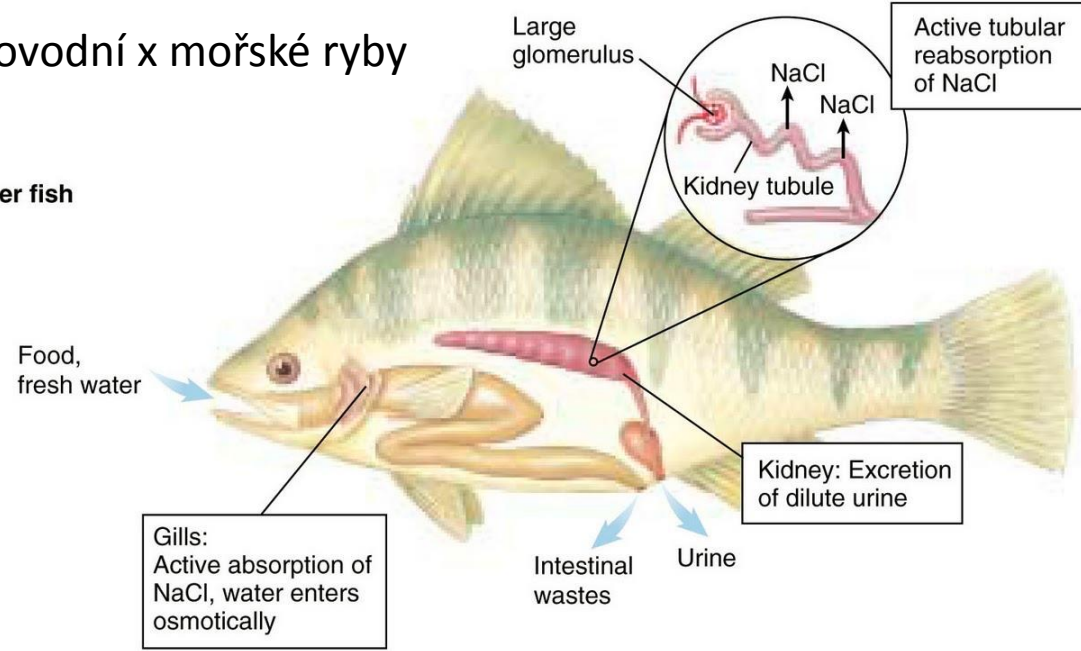

## Fresh Water

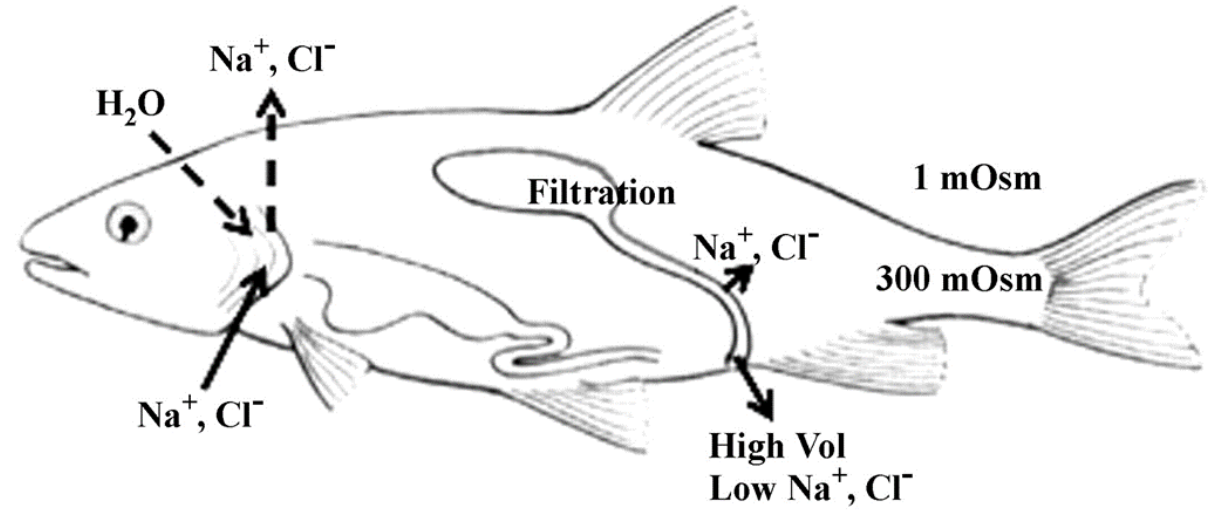

## Marine fish

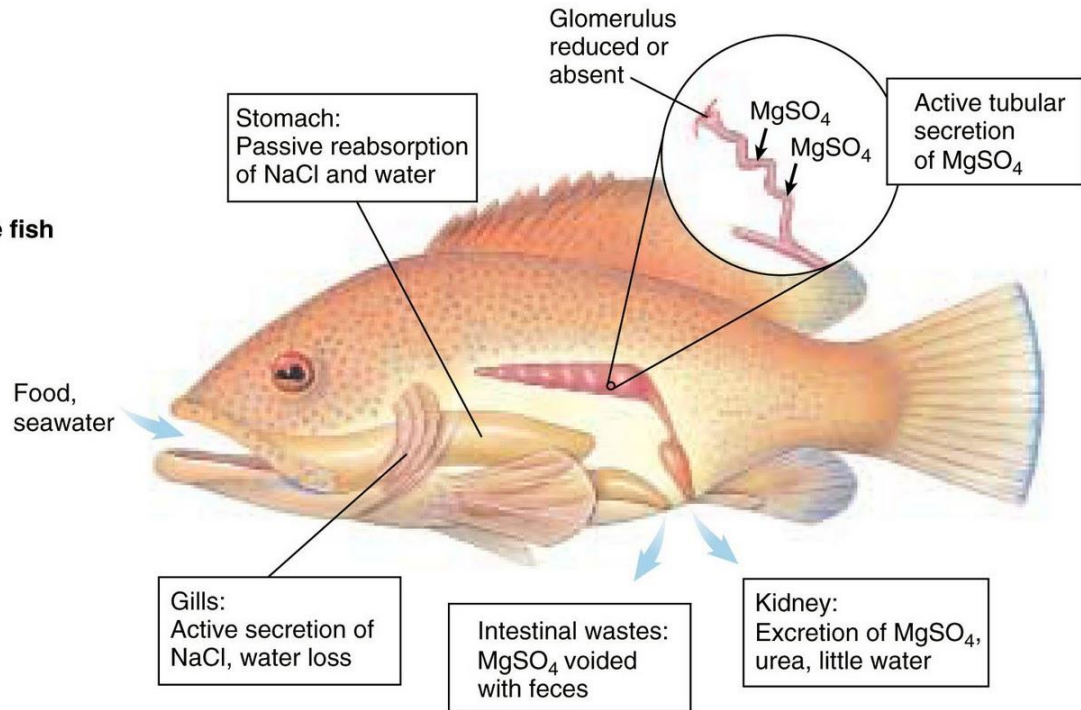

## Seawater

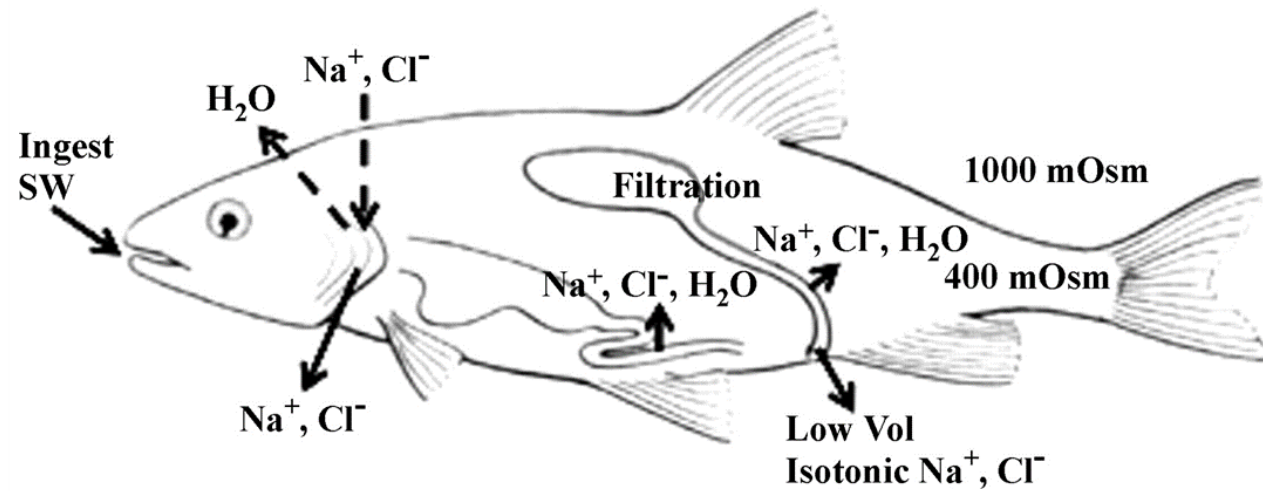



## FW ionocytes

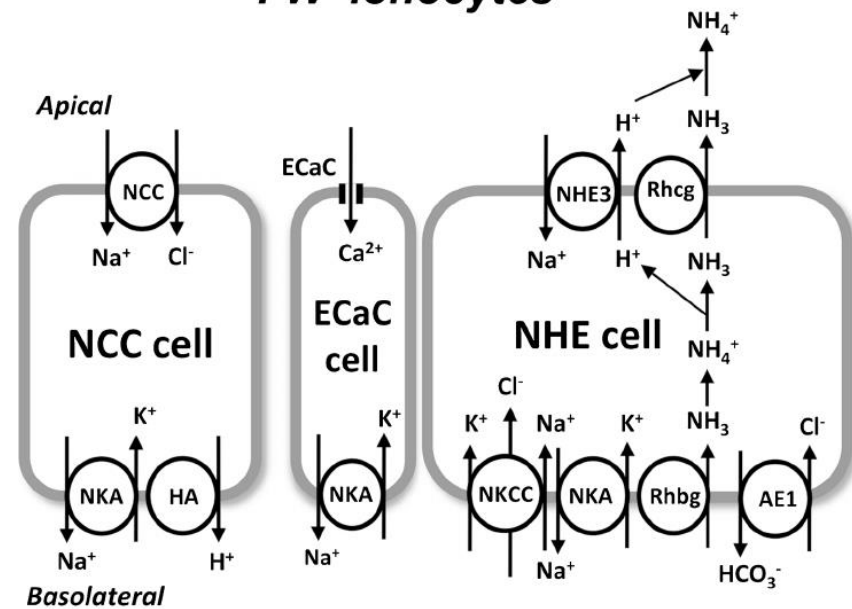

## SW ionocytes

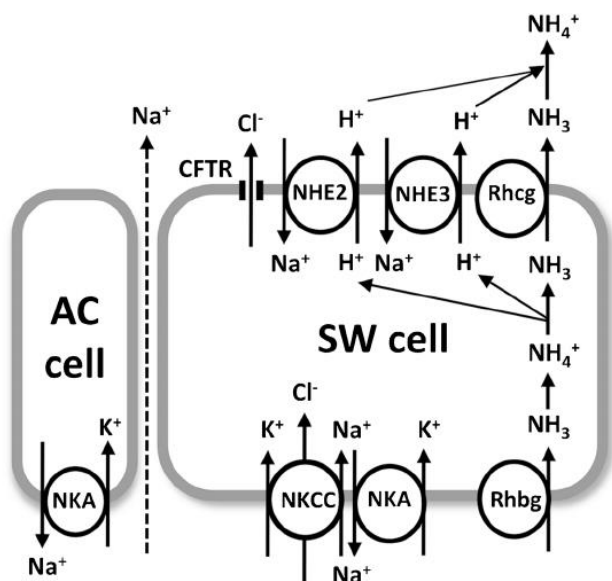

Tilapia acclimated freshwater (FW), seawater (SW) and hypersaline water (HSW).

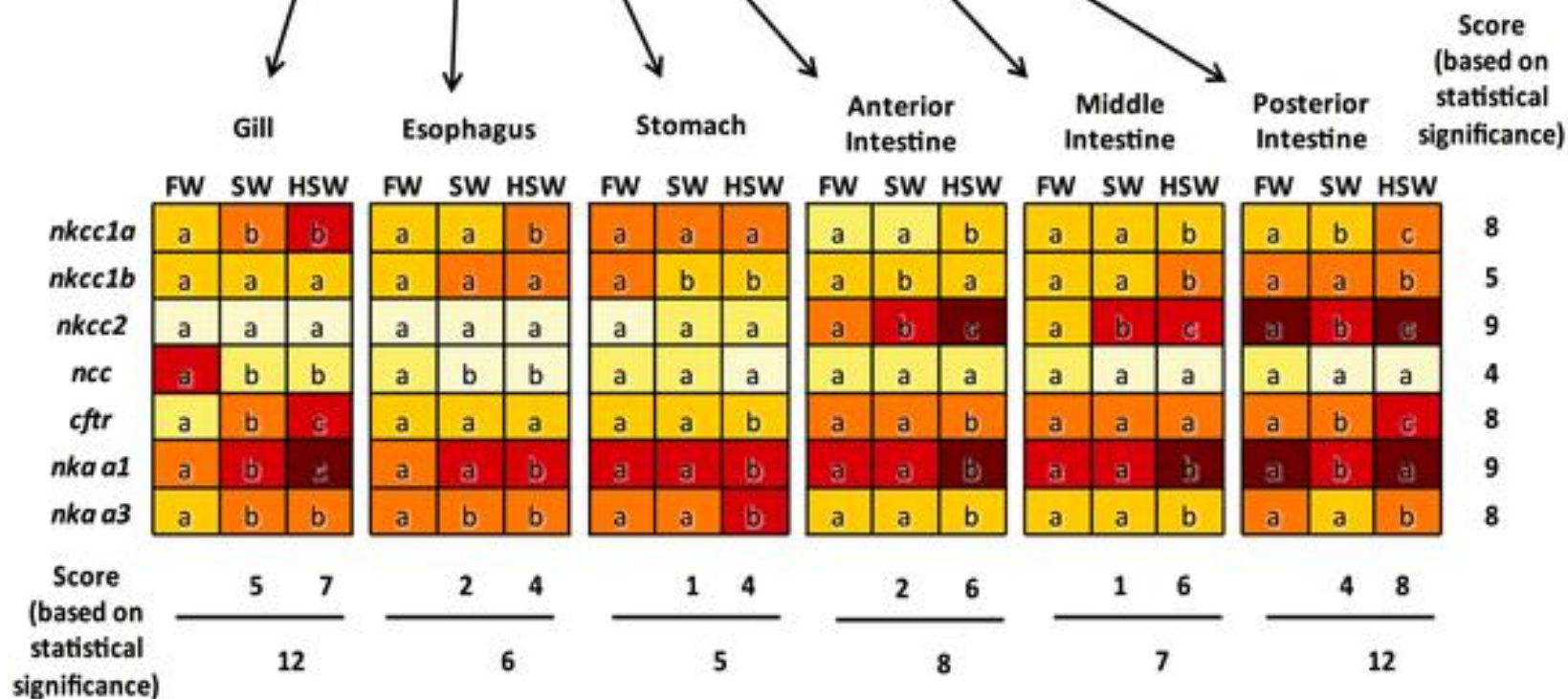
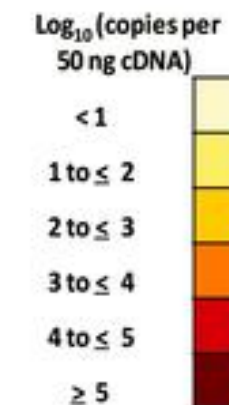
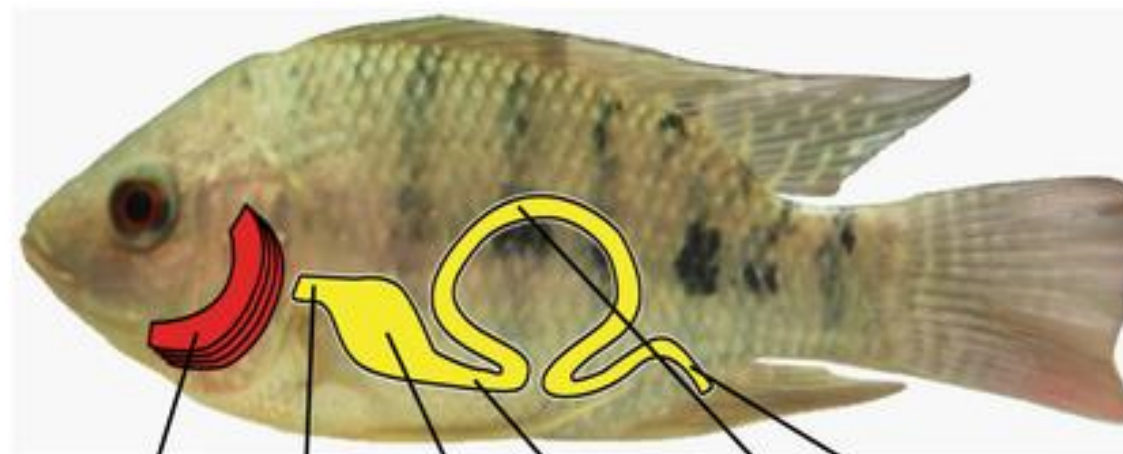



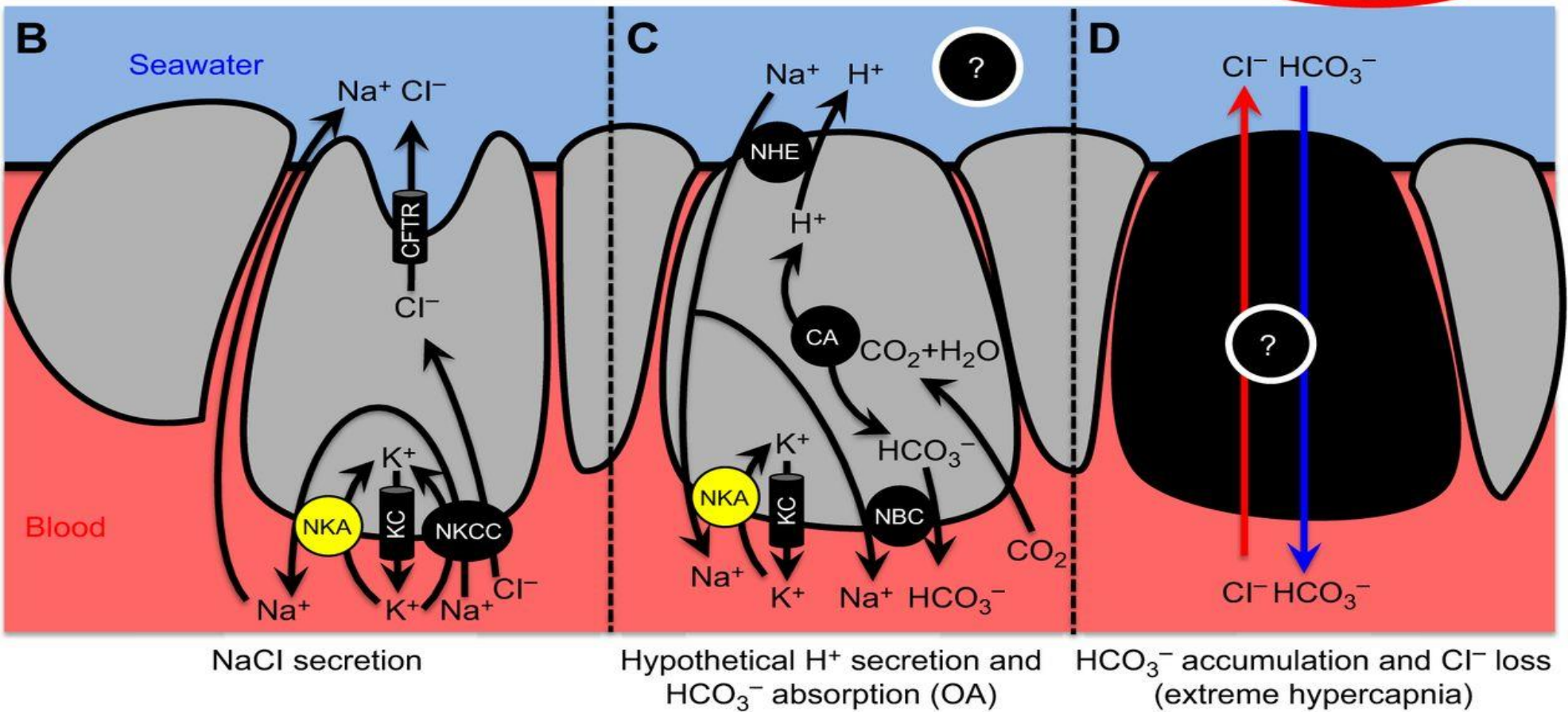
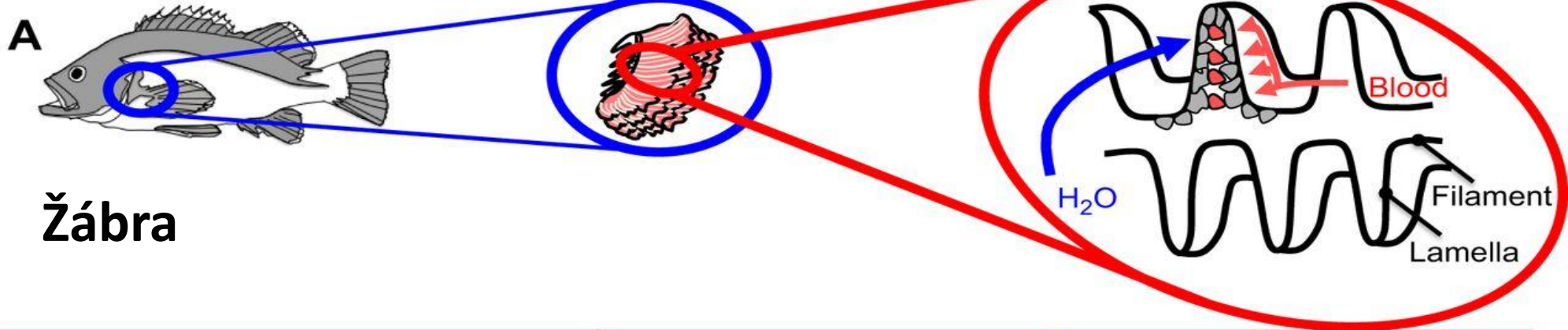

**Tilapia**

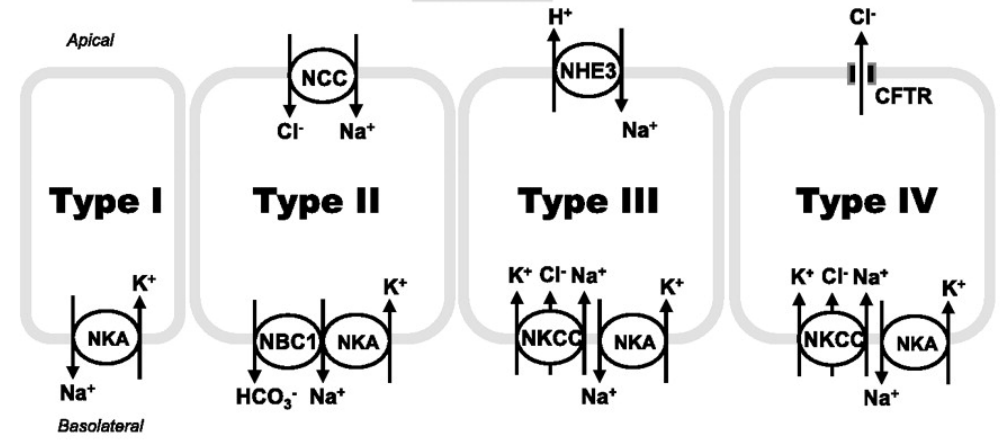

**Různé druhy, různé typy ionocytů?**

**Zebrafish**

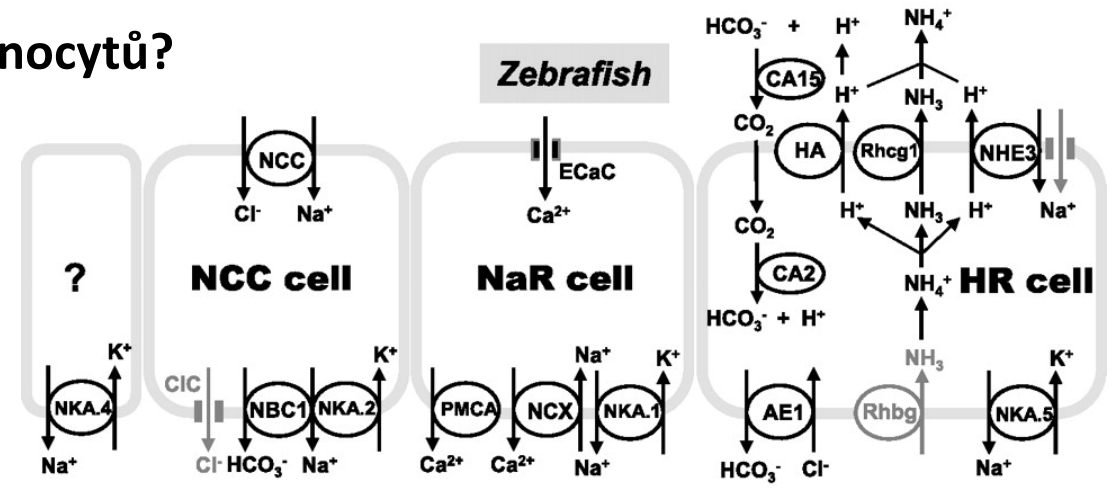

**Trout**

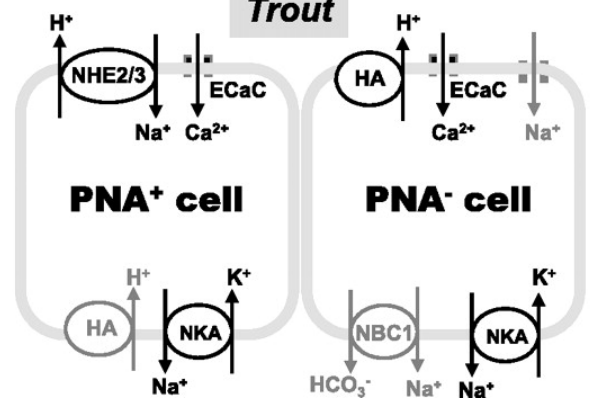



# Exkrece dusíku

Amoniak ( $\text{NH}_4^+$ ) problematický produkt metabolismu aminokyselin

Amonotelní, urikotelní, ureotelní živočichové

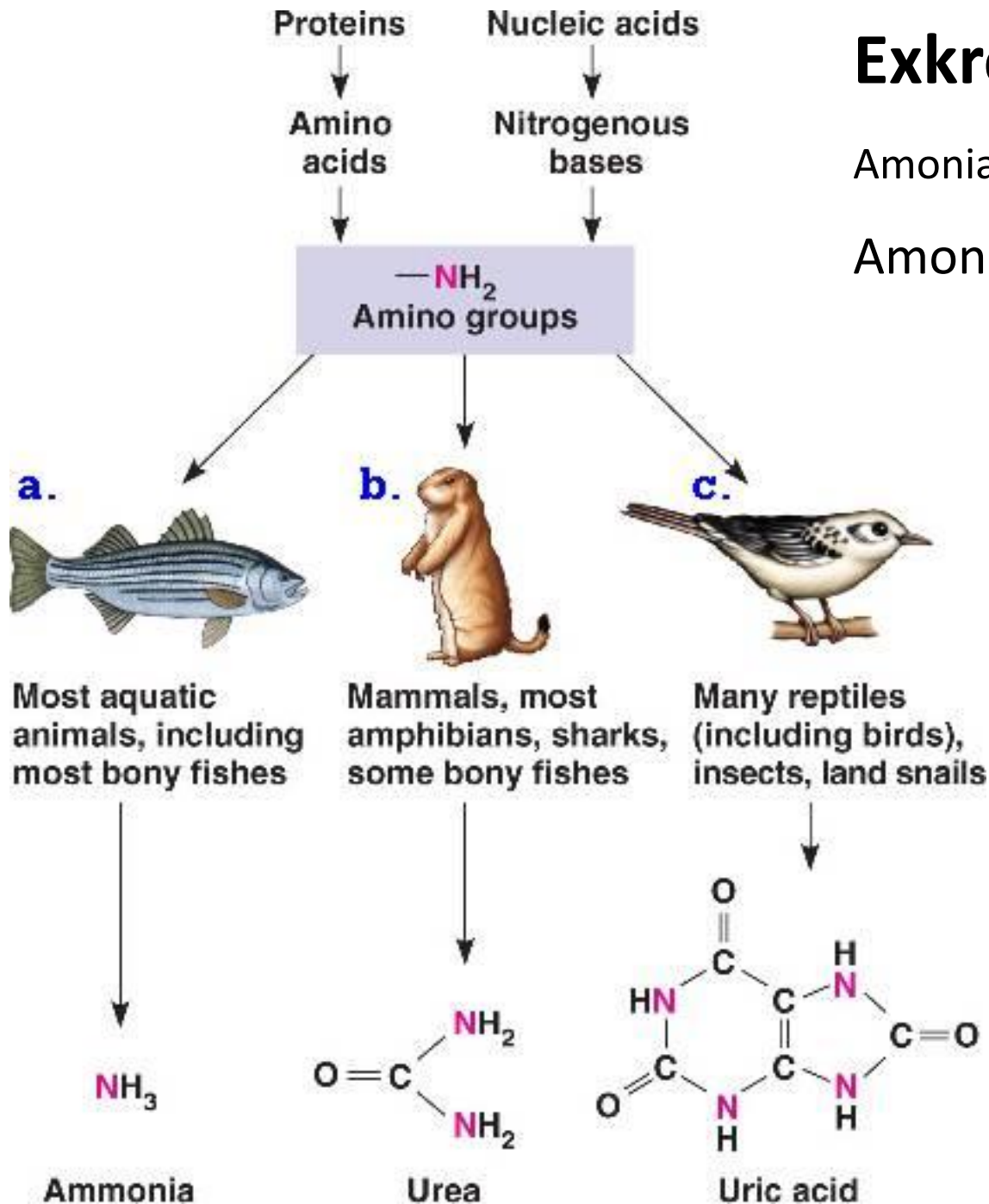

## **NH<sub>3</sub>**

Solubility in water

47% w/w (0 °C)

31% w/w (25 °C)

18% w/w (50 °C)[4]

## **Kyselina močová**

Solubility in water: 0.6 mg/100 mL (at 20 °C)

## **Močovina**

Solubility in water

1079 g/L (20 °C)

1670 g/L (40 °C)

Toxicity LD50 15g/L



# $NH_3$

**V játrech** (syntéza)



**V ledvinách** (hydrolýza)

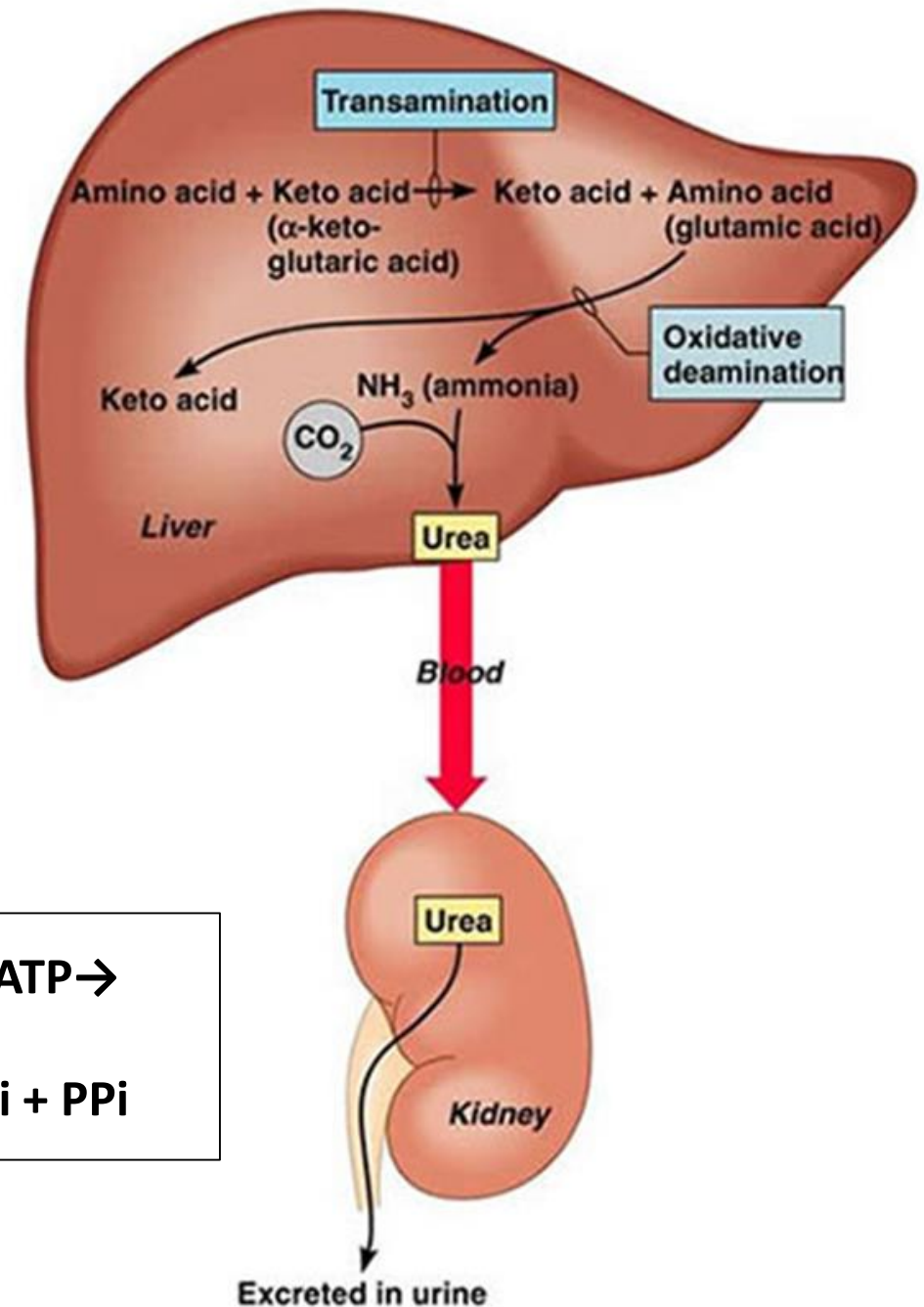
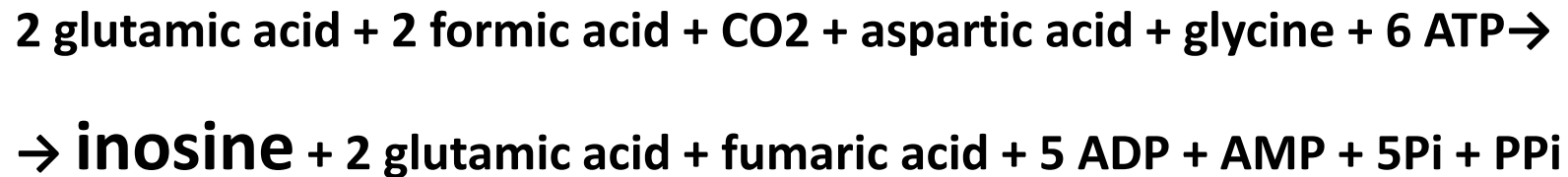

# Uvolnění $NH_3$ žábry

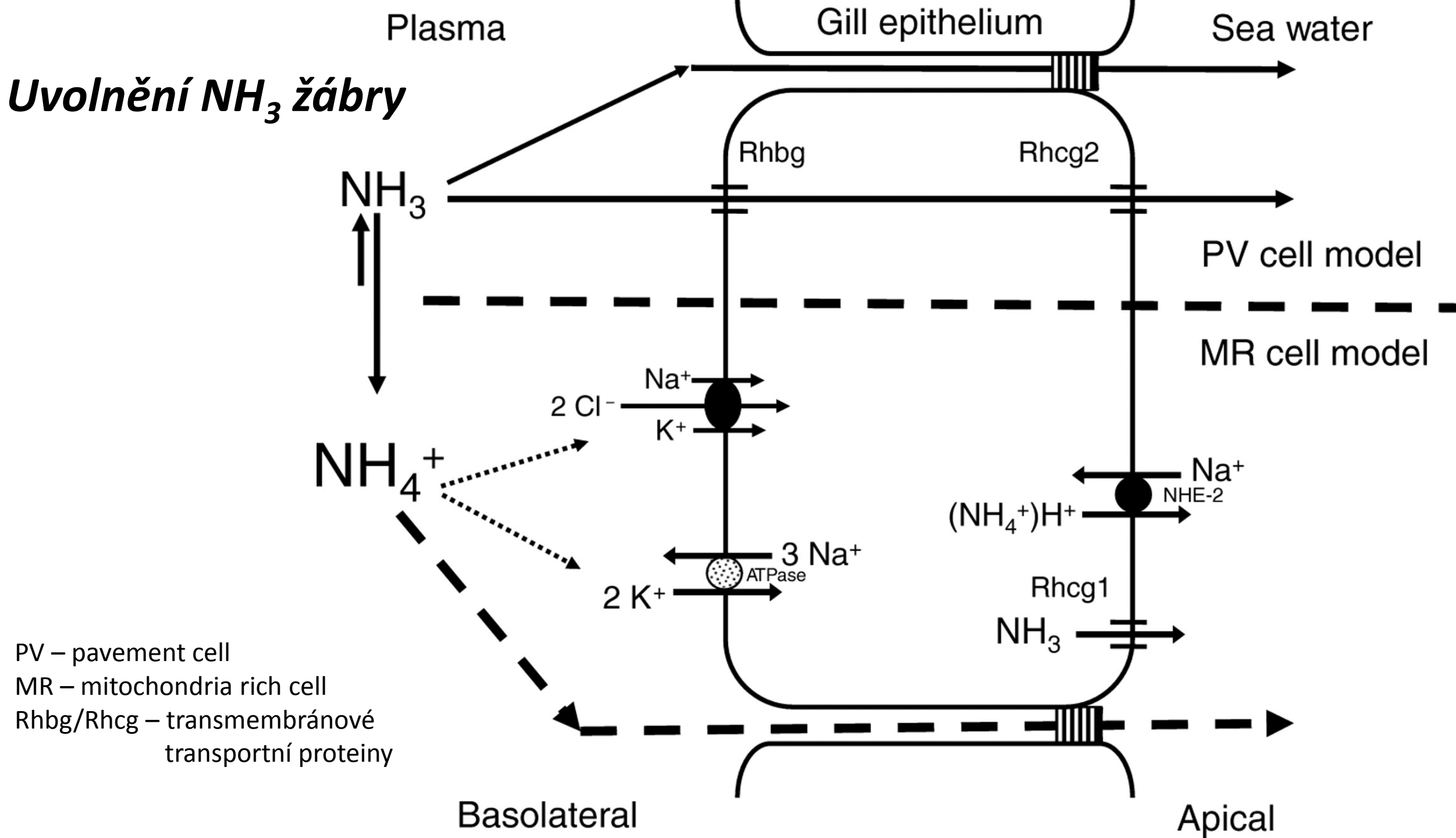

# Syntéza močoviny

## Ornitinový cyklus

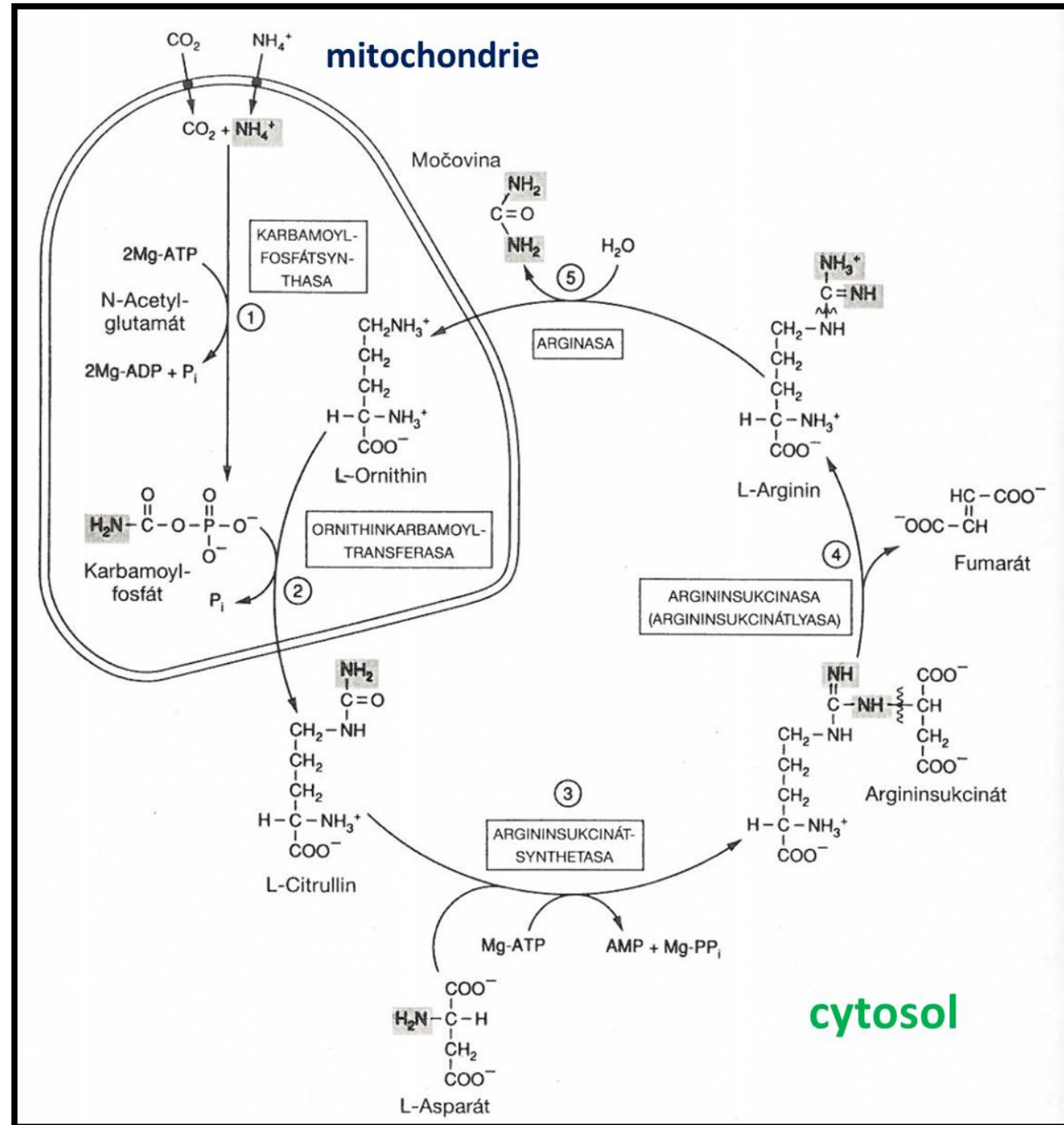
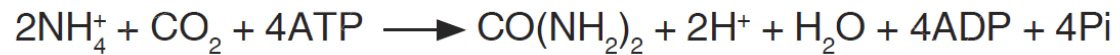
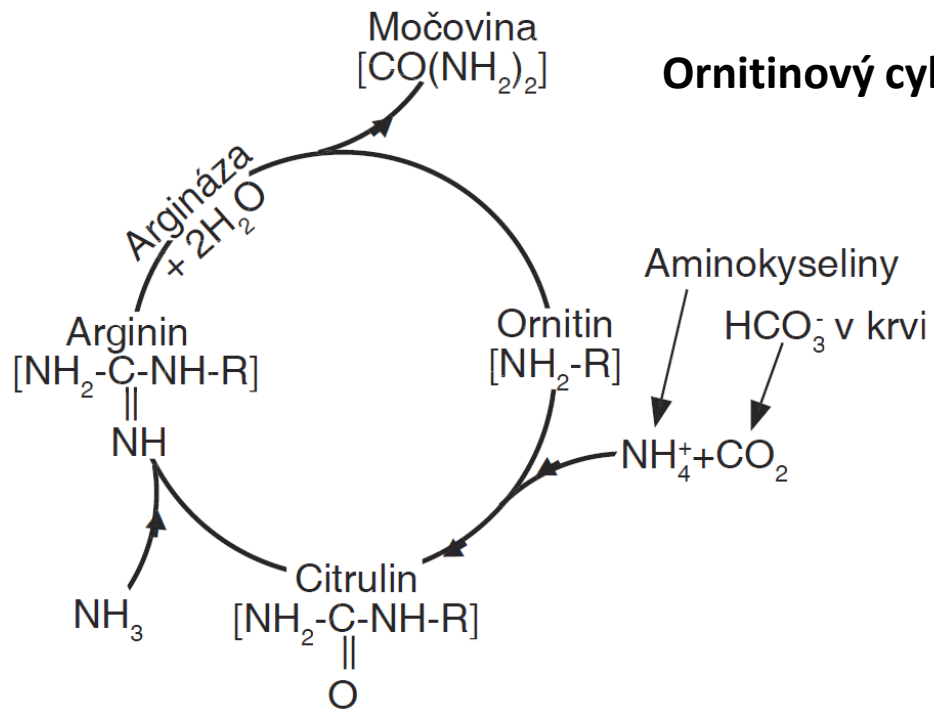



# Syntéza kyseliny močové

2 glutamic acid + 2 formic acid + CO<sub>2</sub> + aspartic acid + glycine + 6 ATP →

→ **inosine** + 2 glutamic acid + fumaric acid + 5 ADP + AMP + 5Pi + PPi

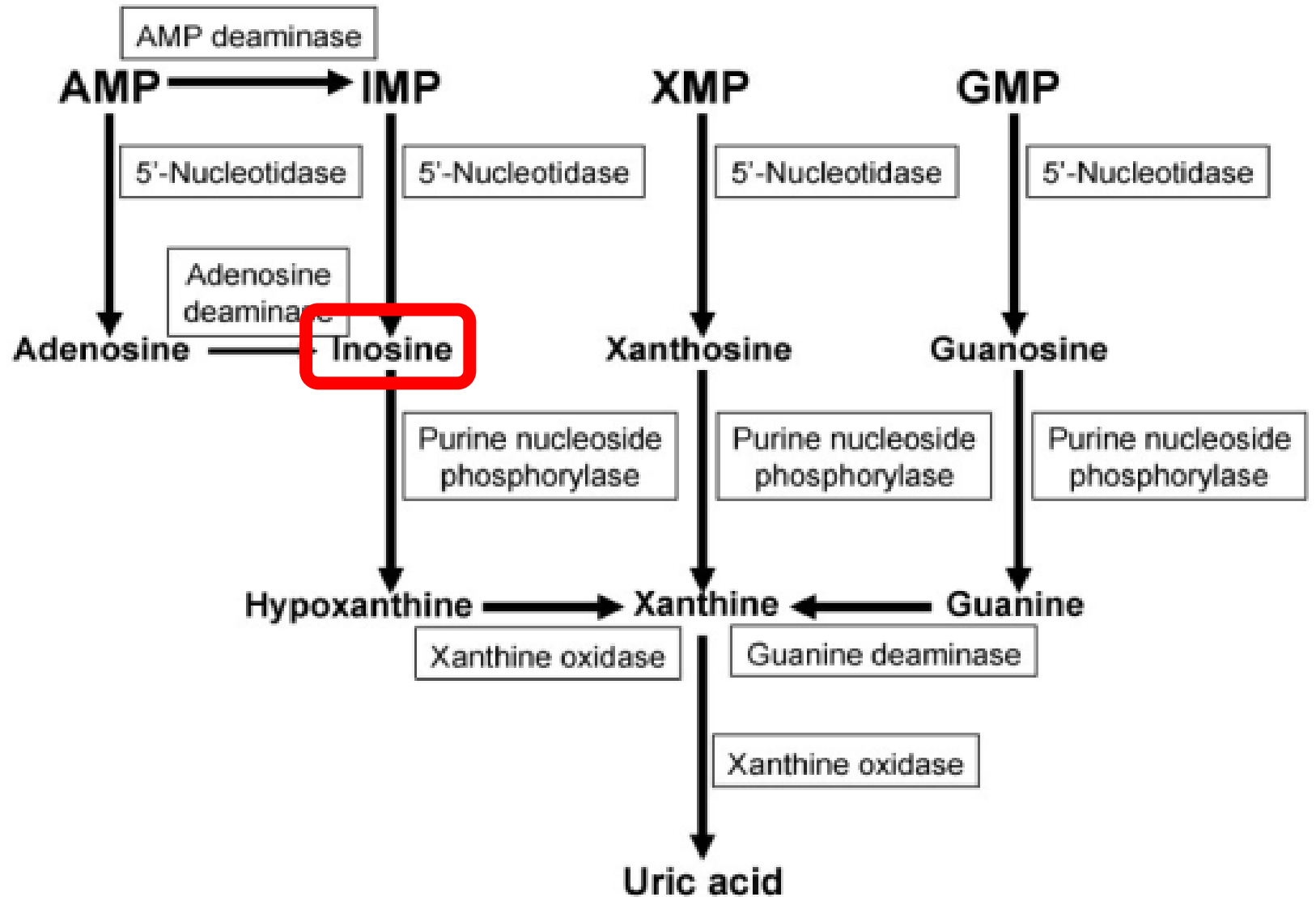
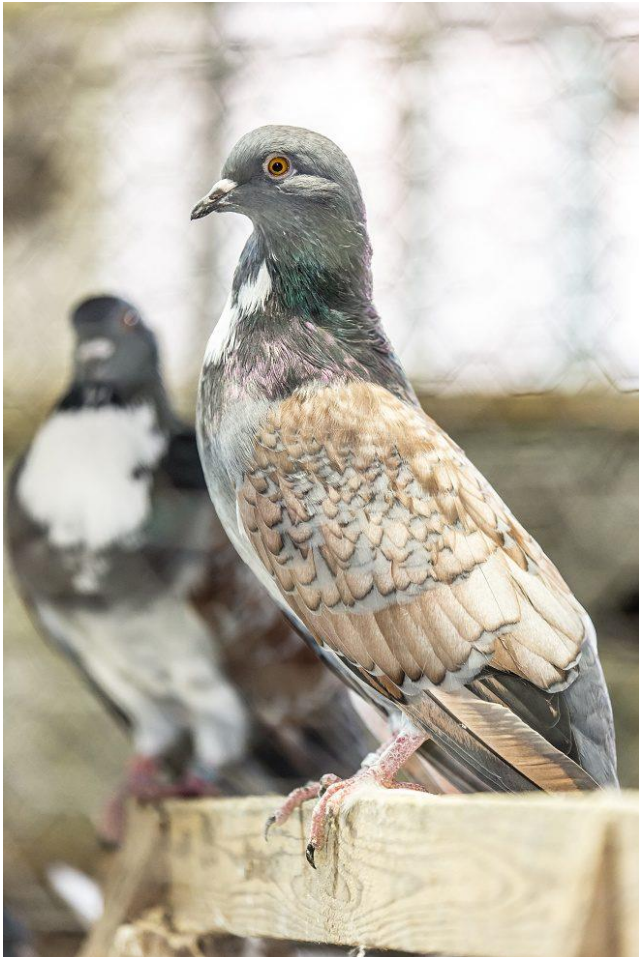

# Přeměna kyseliny močové na močovinu

- kyselina močová je antioxidant

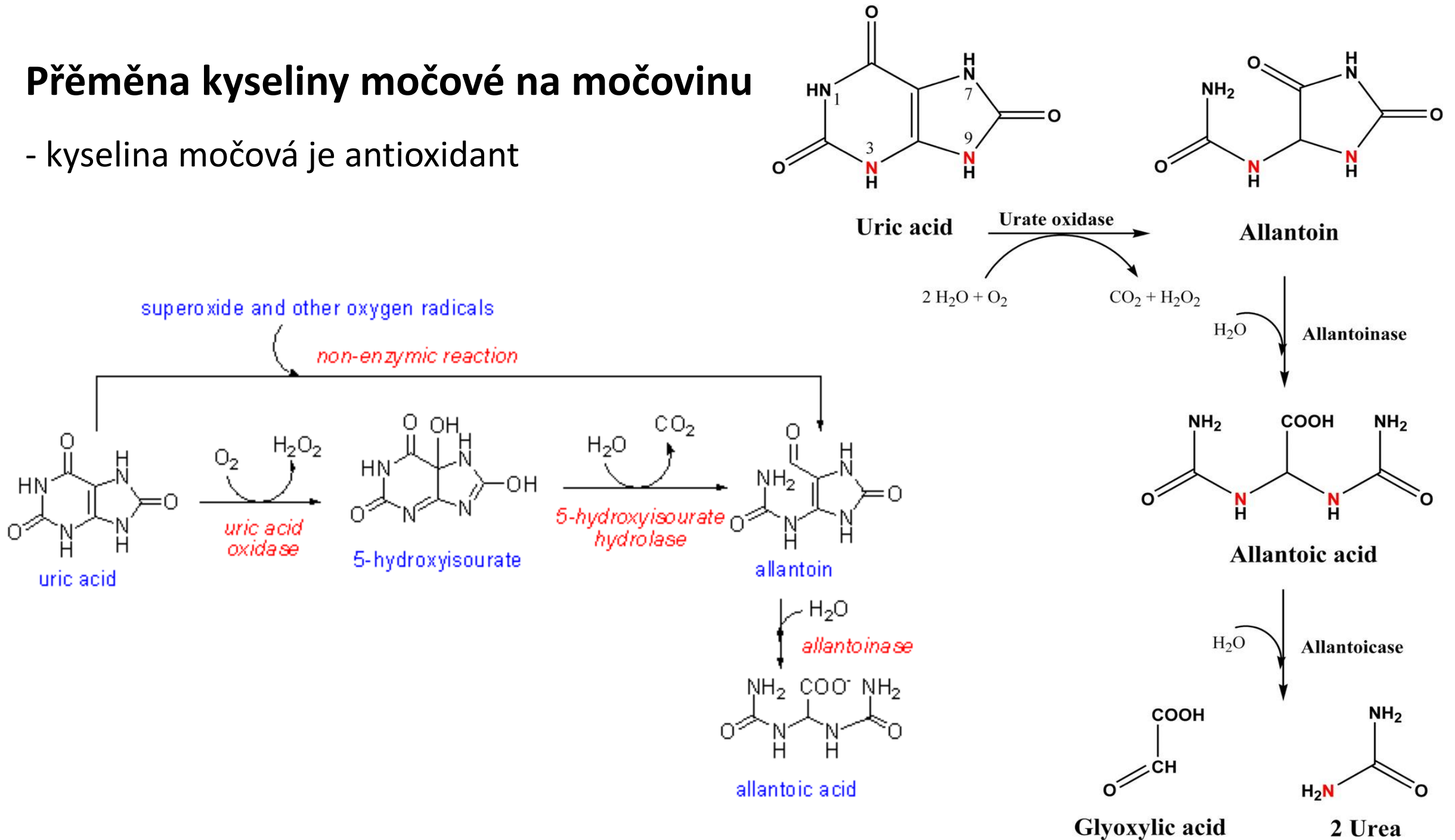

# Řízení osmoregulace a exkrece

**Hypothalamus** => adenohypofýza (ACTH)

=> neurohypofýza (ADH/Vasopresin, Oxytocin)

**Nadledviny** => kortikoidy, katecholaminy

**Ledviny** => renin (+ angiotensinogen z jater)

**Parathyroidea a thyroidea** => parathormon, kalcitonin (kůže/ledviny – kalcitrol)

**Tkáňové hormony (srdce, střevo)** => ANP, BNP, ..

**Lokálně** => viz. regulace krevního tlaku

**Stanniusova tělíska, urofýza, ....** => stanniocalcin, urotensin

- Propustnost membrán a epitelů
- Exprese transportních proteinů
- Regulace krevního tlaku





**Hypothalamus** – liberiliny + inhibiny (statiny) + ADH, oxytocin

**Adenohypofýza** – ACTH

**Neurohypofýza** – ADH (vazopresin), oxytocin

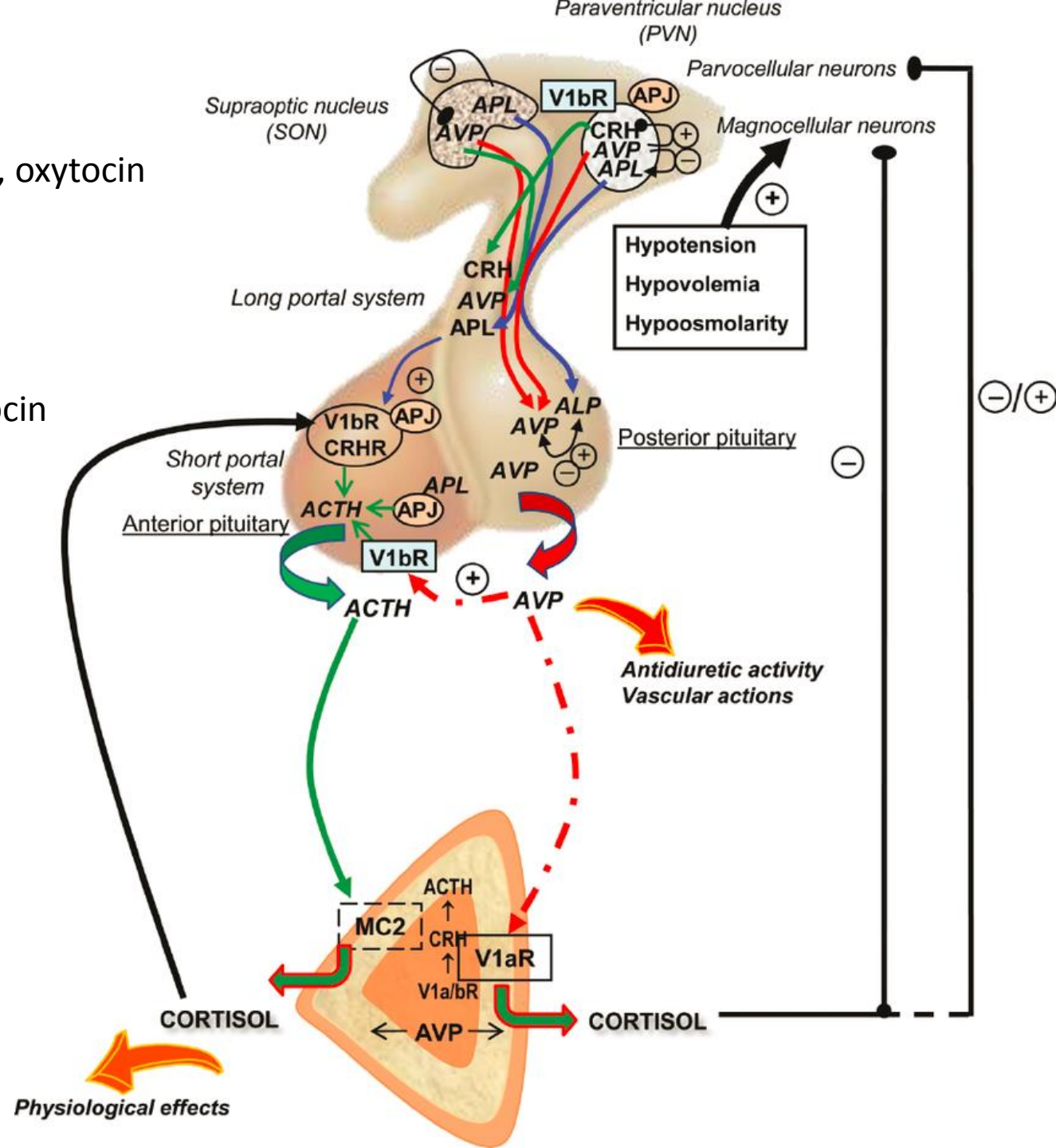

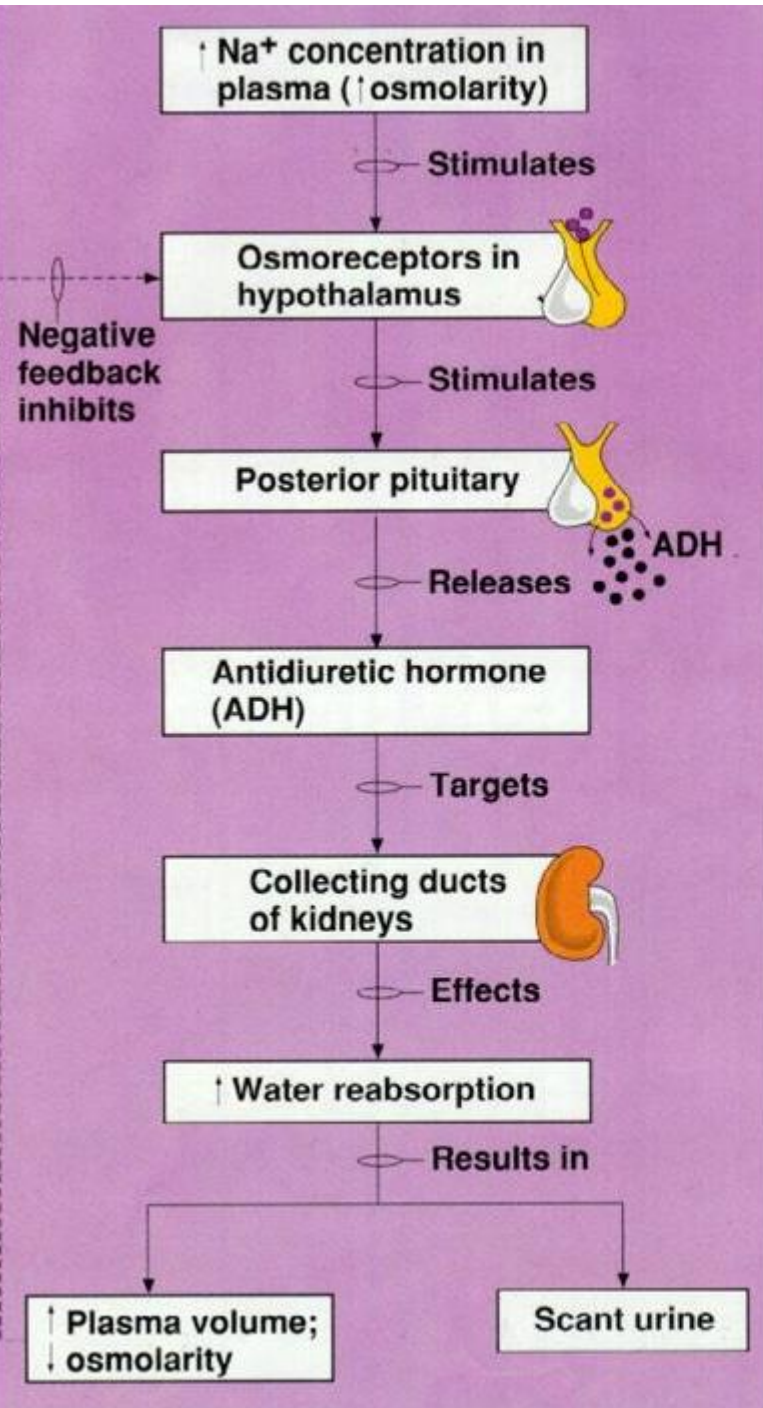

## Endocrine Control & ADH (vasopressin)

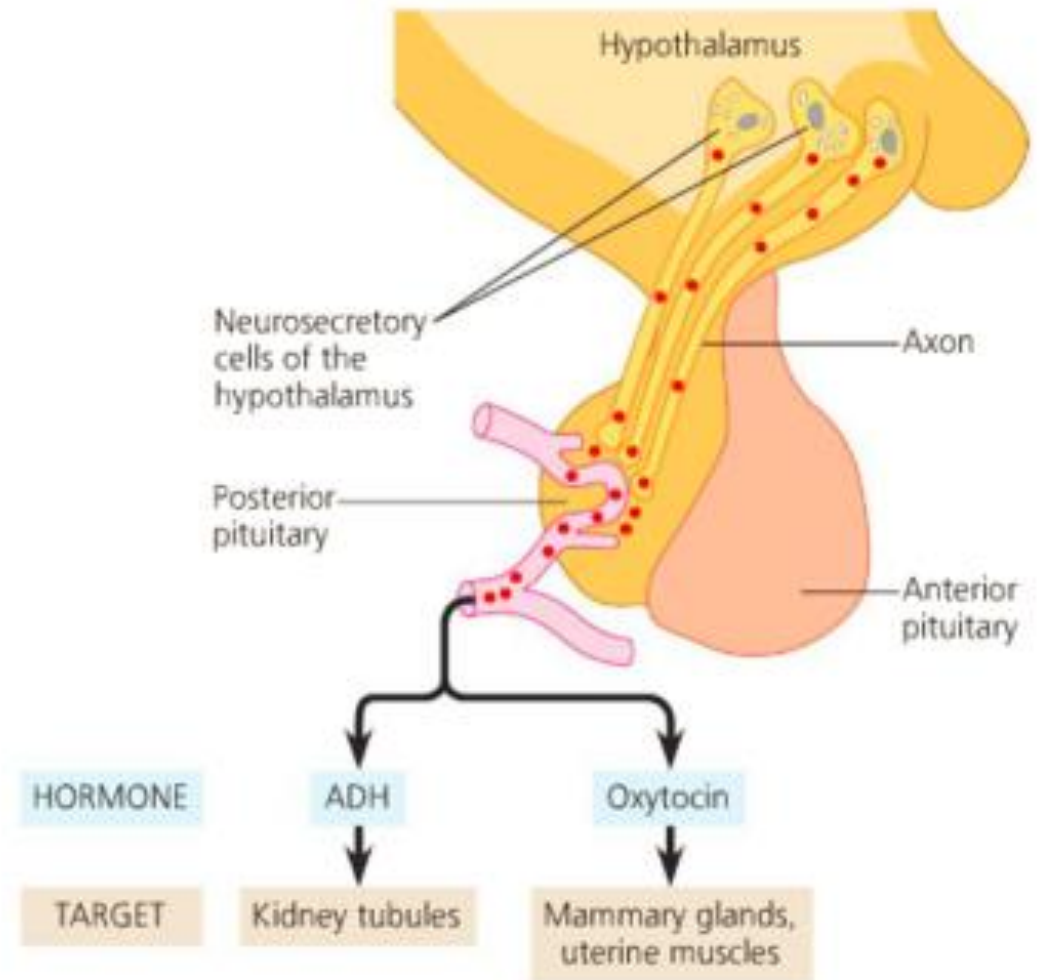

▲ **Figure 45.15 Production and release of posterior pituitary hormones.** The posterior pituitary gland is an extension of the hypothalamus. Certain neurosecretory cells in the hypothalamus make antidiuretic hormone (ADH) and oxytocin, which are transported to the posterior pituitary, where they are stored. Nerve signals from the brain trigger release of these neurohormones (red dots).

# Tubular Fluid Osmolarity Changes Along Nephron

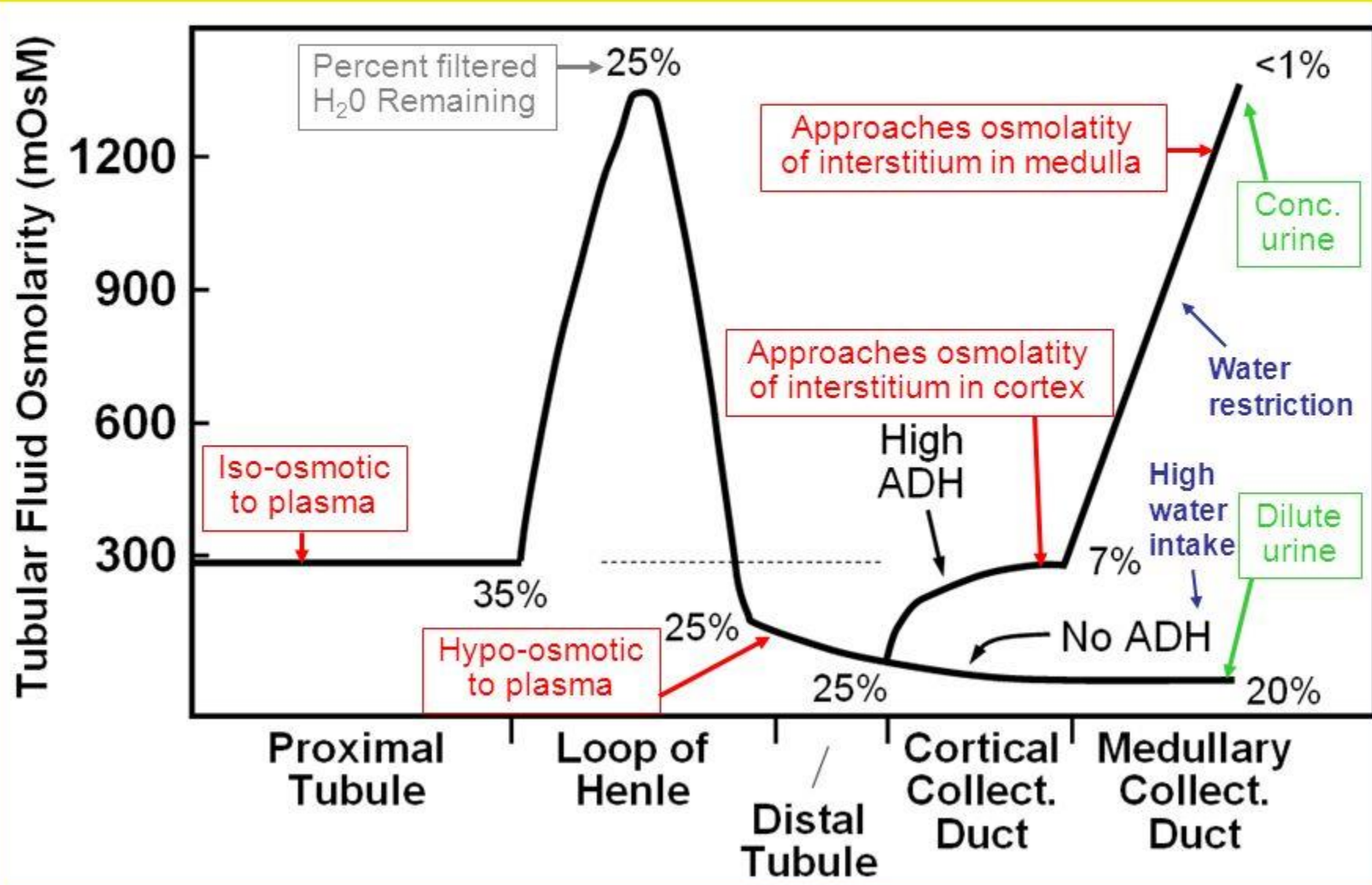



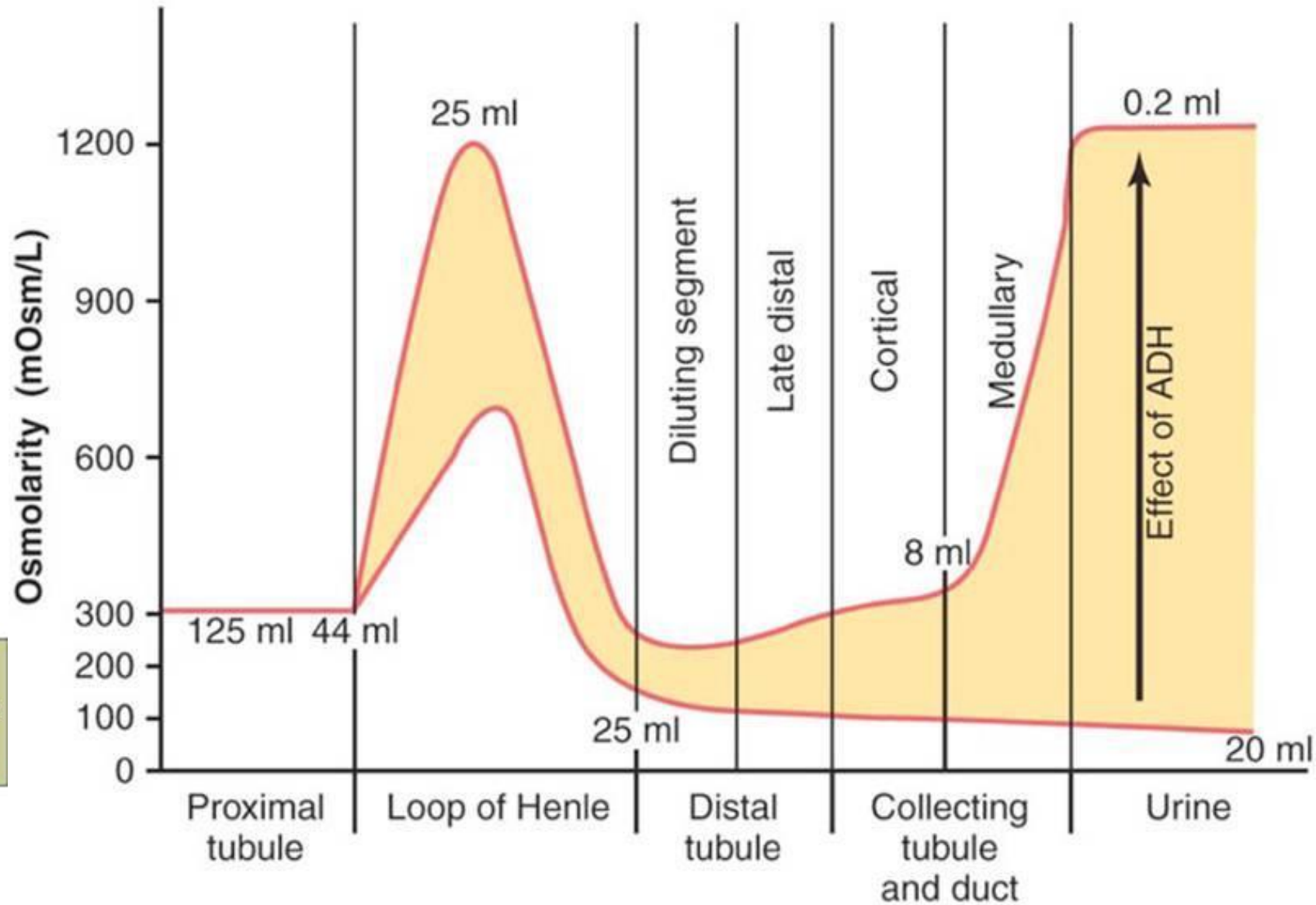
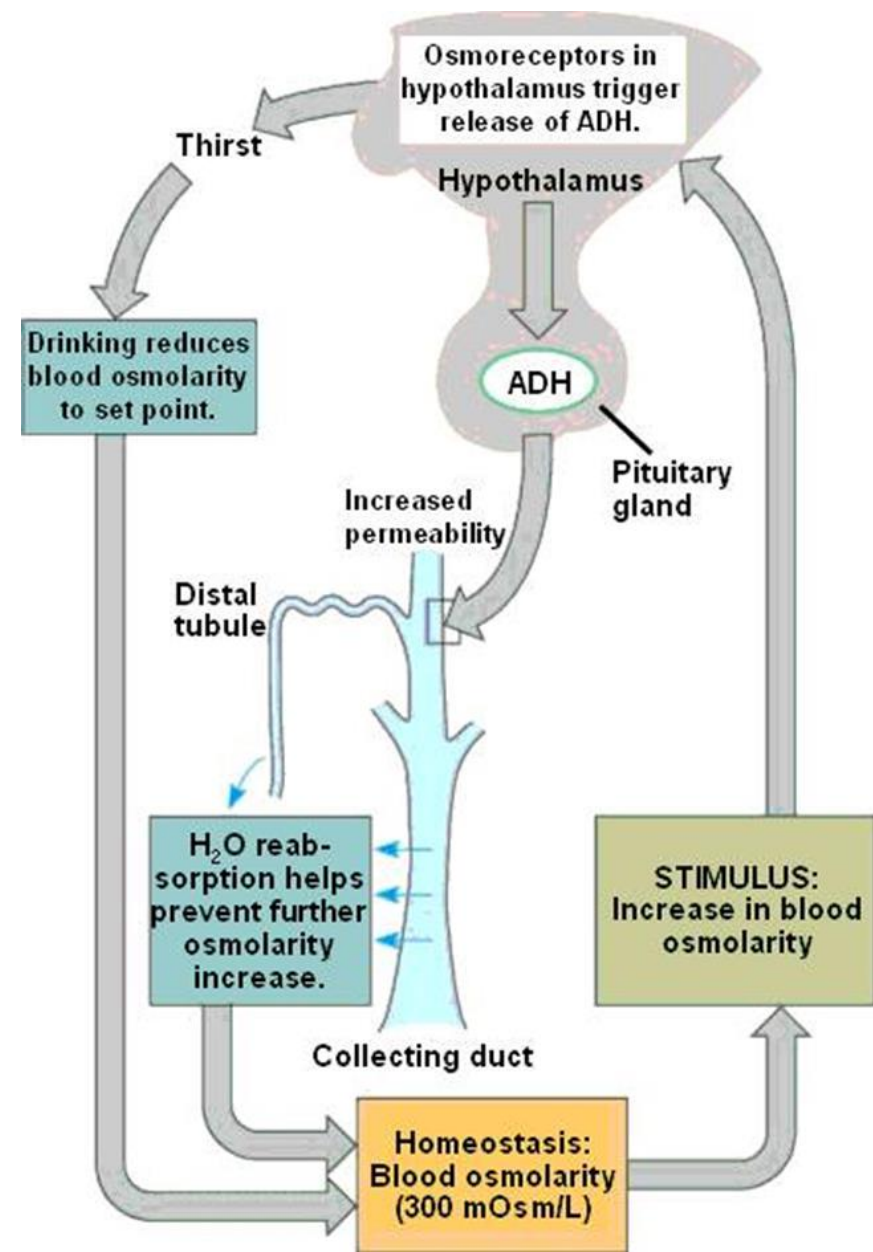

# ACTH => ALDOSTERON + KATECHOLAMINY

## Nadledviny, adrenální žlázy

**kůra nadledvin** – adrenokortikální tkáň

- mezodermální původ
- produkce steroidních hormonů
- mineralokortikoidy (zg), glukokortikoidy (zf), androgeny(zr)

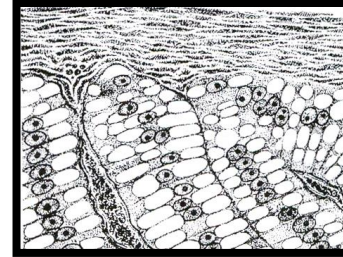
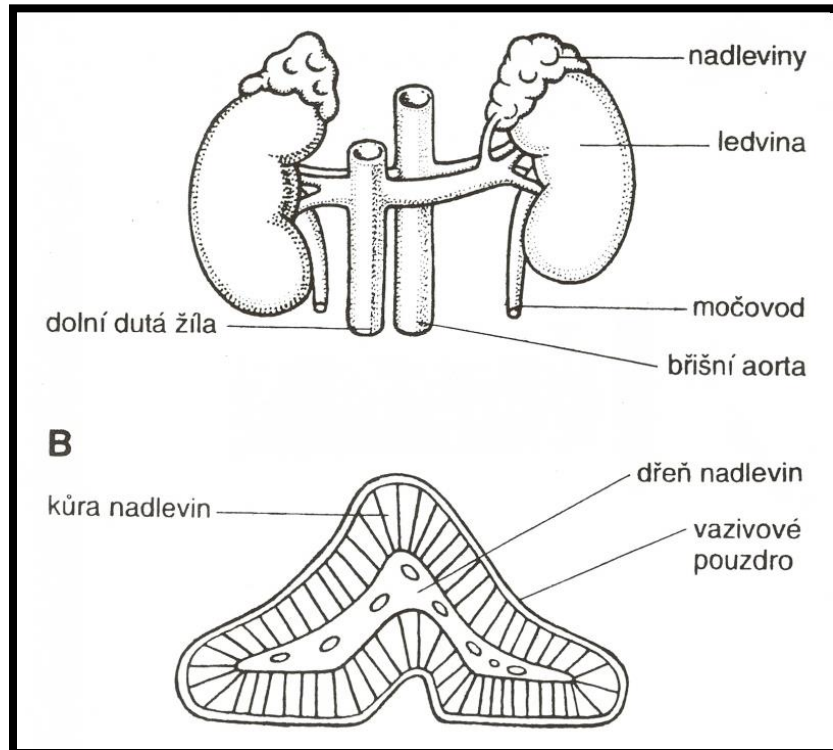

**dřeň nadledvin** (chromafinní tkáň)

- neurální tkáň, homolog ganglií sympatiku
- A buňky – adrenalin (epinephrin)
- NA buňky – noradrenalin (norepinephrin)

**ACTH**– udržování struktury kůry nadledvin, hotovost a tvorba hormonálních prekurzorů (adenohypofýza)

**Mineralokortikoidy (ZG) – Aldosteron**, kortikosteron, 11-deoxykortikosteron

- zvýšení resorpce  $\text{Na}^+$  a tím i vody v distálním tubulu a sběrném kanálku ledviny, vylučování  $\text{K}^+$ , stimulace hyponatrémii ( $\downarrow\text{Na}^+$ ), hyperkalémií ( $\uparrow\text{K}^+$ ), zmenšením objemu krve, uvolňování stimulováno angiotenzinem II + částečně i samotným ACTH.

**Glukokortikoidy (ZF) – kortizol**

- glukoneogeneze, z bílkovin (proteokatabolický efekt), potlačení i syntézy bílkovin (aminokyseliny), částečně inhibice transportu glukósy do buněk a jejího využití, štěpení triacylglycerolů – zvýšení koncentrace mastných kyselin v krvi, senzibilizace cév svaloviny pro katecholaminy (přesun krve do svalů), snížení glomerulární filtrace a vylučování vody
- potlačení imunitních funkcí (zánět atd.), nedostatek i nadbytek poruchy psychiky

**Androgeny (ZG) – dehydroepiandrosterol (DHEA, docosahexaenoic acid ethyl ester)**, u žen většina produkce pohlavních steroidů, muži 1/3, zbytek testes



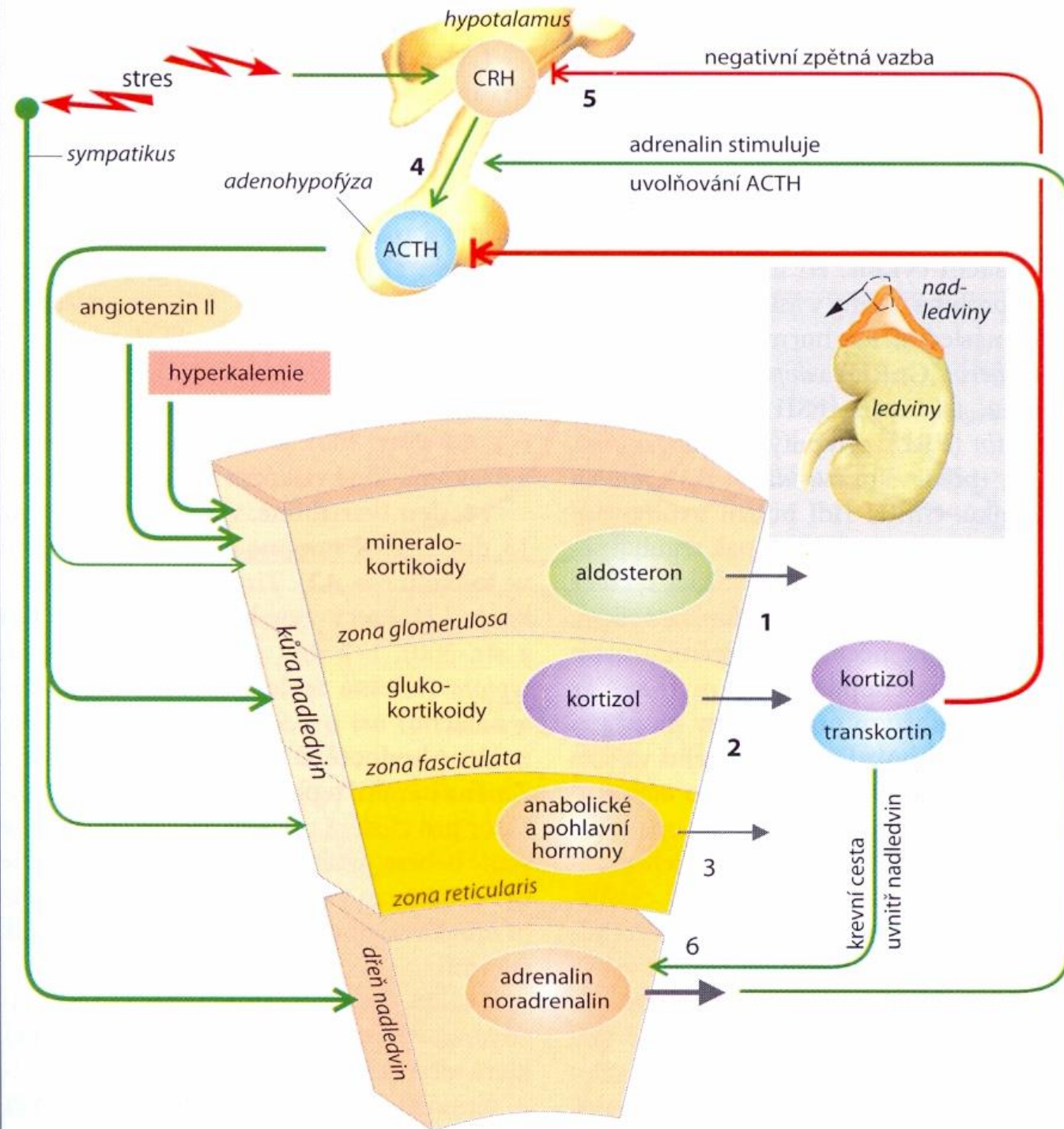

## Denní rytmicita produkce ACTH a kortizolu u člověka

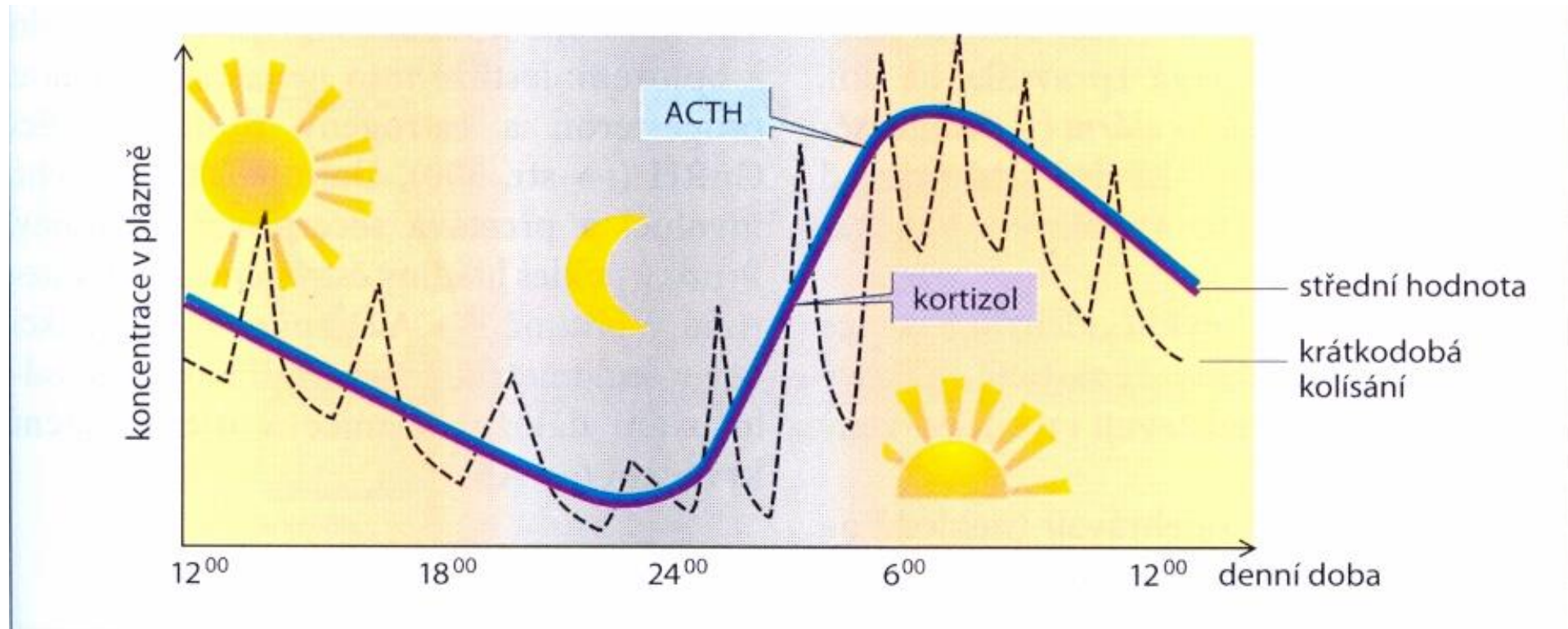



# Dopad dostupnosti „Na“ (a vody) na strukturu kůry nadledvin



nedostatek Na

dostatek Na

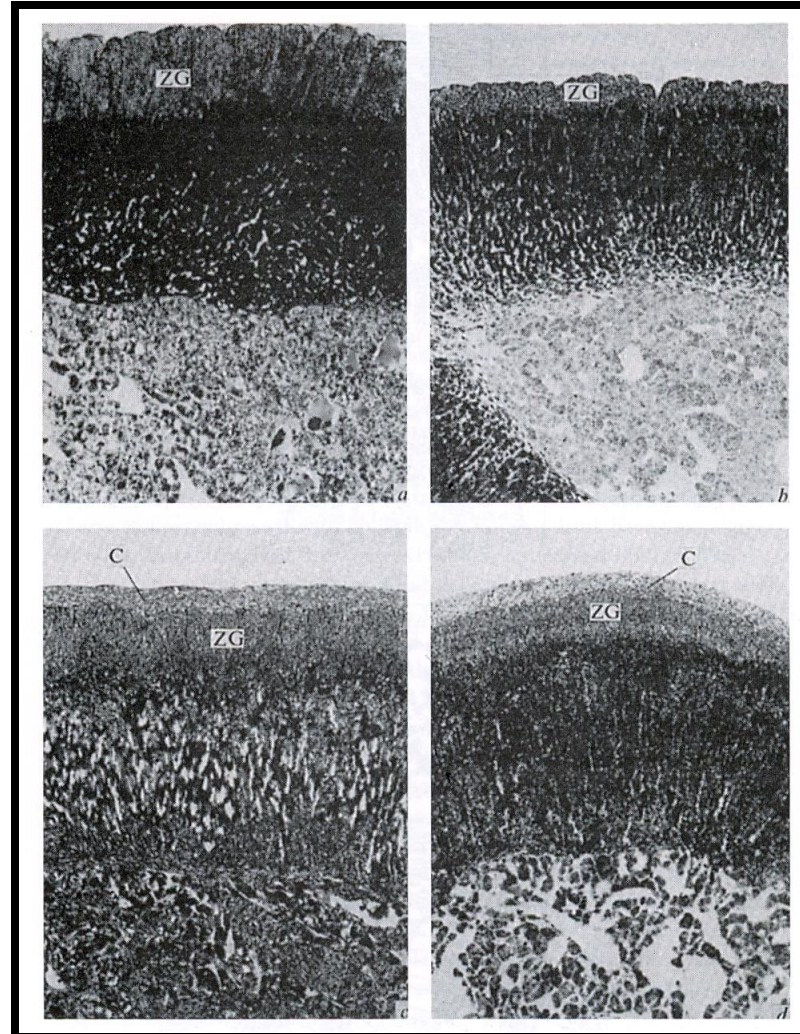



### Srovnání velikosti nadledvin u různých druhů

	hmotnost (kg)	podíl na celku (10E3)	dreň (mg)	kůra (mg)	poměr
kur	2	0,1	100	100	1:1
pes	15	0,1	250	1250	1:5
kočka	3	0,123	20	350	1:17,5
potkan	0,2	0,21	2	40	1:20
králík	3	0,137	10	400	1:40
morče	0,5	1	8	500	1:62,5

Primáti během embryogeneze „fetalní zóna“ mezi dření a kůrou

- produkce dehydroepiandrosterone sulfate (DHEAS),  
v placentě je přeměňován na estrogen – regulace gravidity

Někteří hlodavci během dospívání (samci) a během gravidity tzv.

X-zonu / přechodnou zónu (pod kontrolou LH), produkce steroidů ale neznámá

Obecně u mnoha druhů změny ve struktuře a aktivitě v závislosti na stadiu embryogeneze, pohlavním dospívání, graviditě

- často úloha LH nebo FSH
- přeměna NA buněk na A buňky
- vysoké hladiny steroidů indukují přeměnu NA na A

(phenylethanolamine-N-methyltransferase)

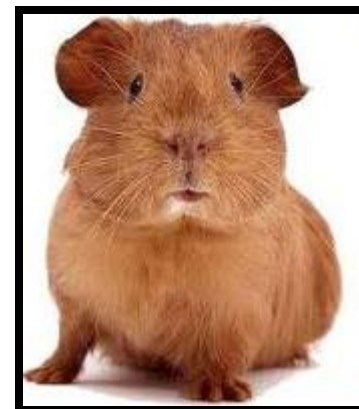

**Renal physiology & diuretics**

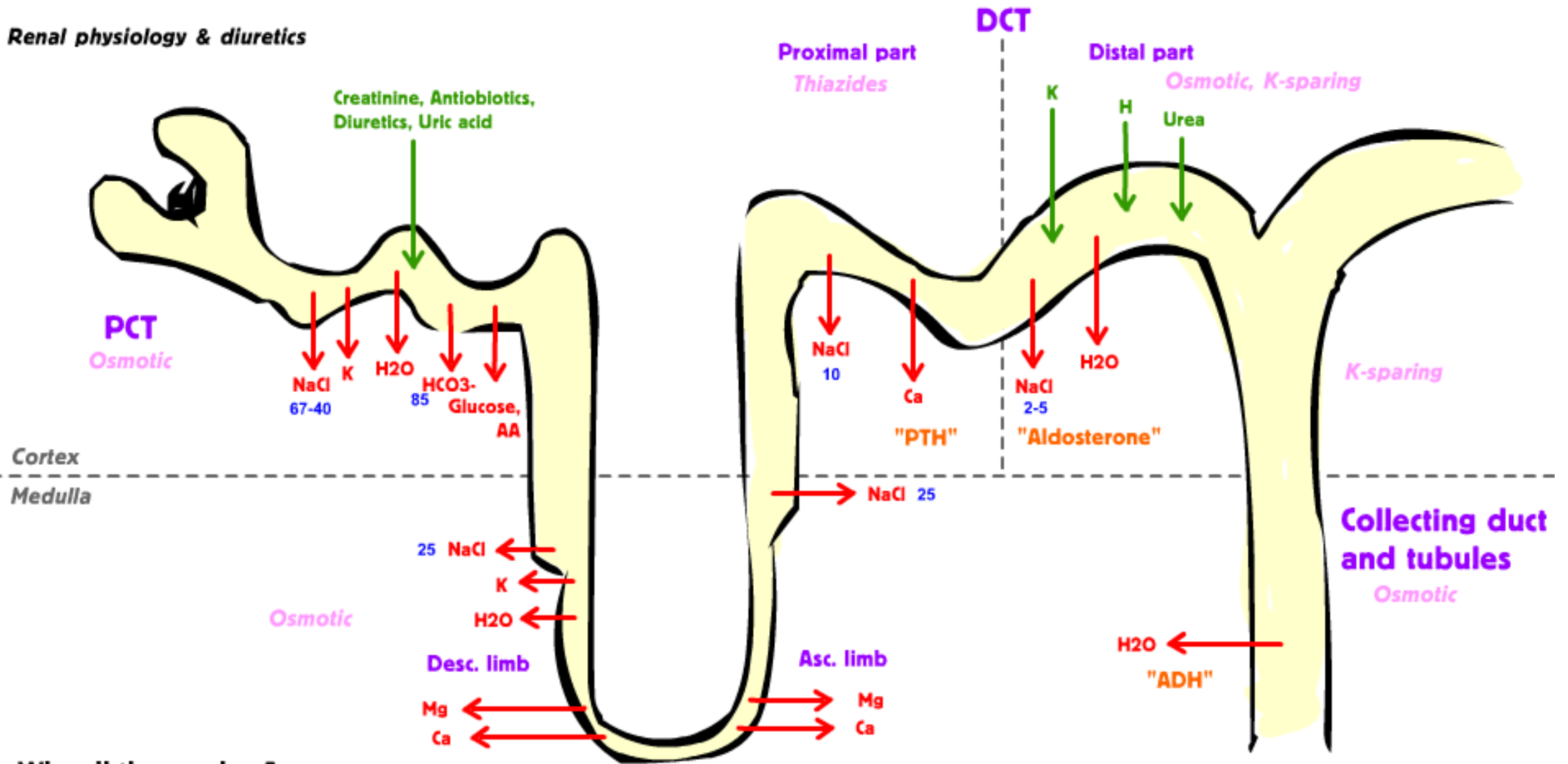

**Why all these colors?**

Segment name in violet

Diuretic name in pink

Reabsorption in red

Secretion in green

Percentage in blue

Hormone in orange

**Loop of Henle**

*Loop diuretics*

# Renin - angiotenzin

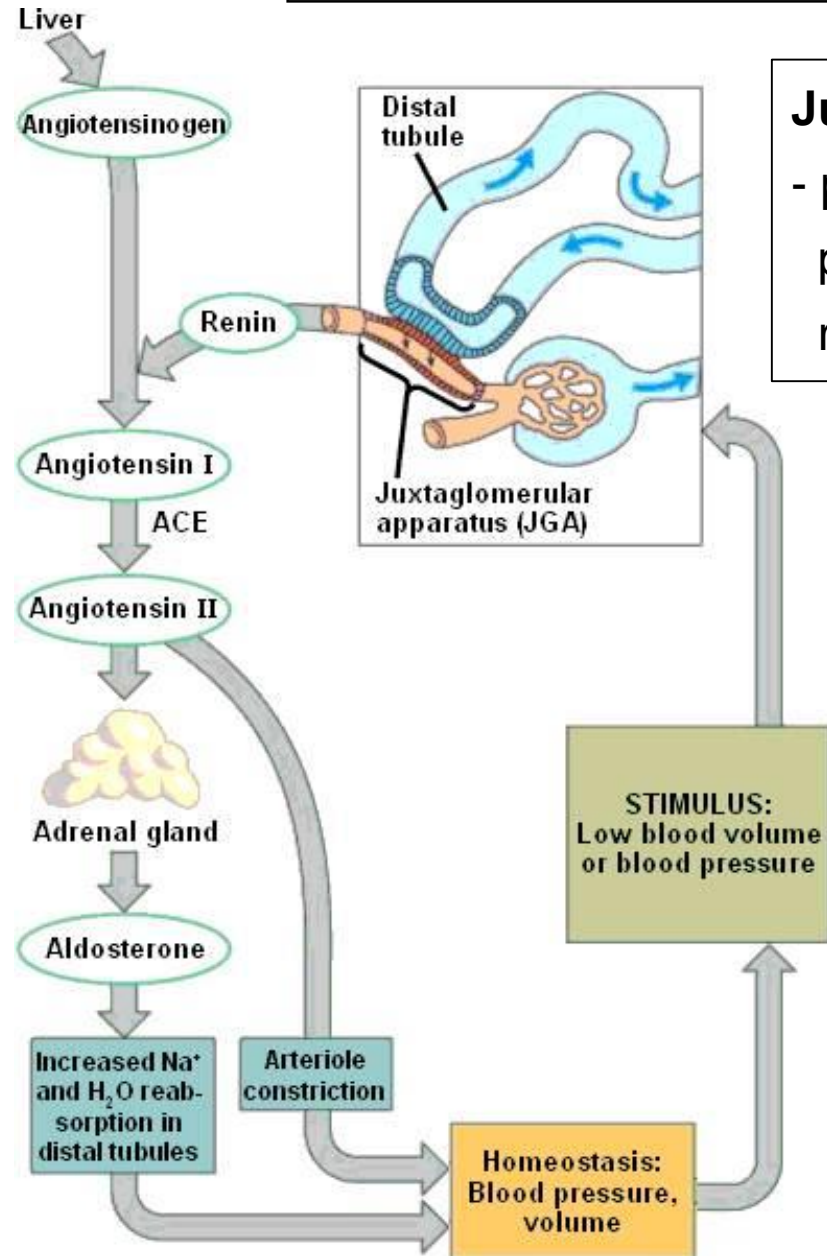

## Juxtaglomerulární aparát (ledviny)

- produkce **reninu** (v důsledku poklesu objemu plasmy a krevního tlaku)  
renin – proteáza pro angiotenzinogen (z jater)

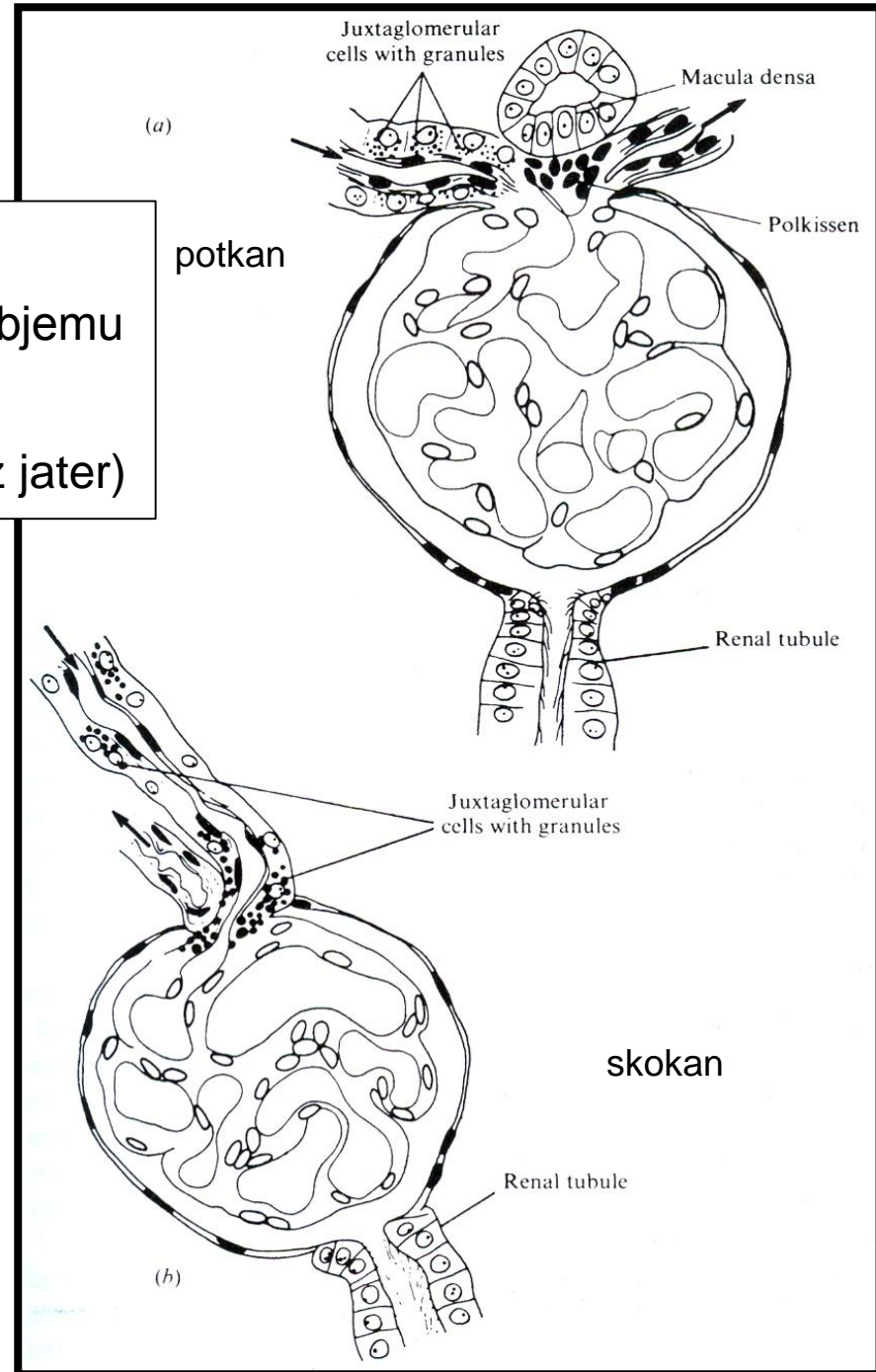



# Juxtaglomerulární aparát

1. Granulární buňky – modifikované hladkosvalové buňky, syntetizují, uskladňují a produkují **renin**
2. Macula densa – receptce hladiny NaCl, modulace renálních arterií
3. Extraglomerulární mesangialní buňky - fagocyty

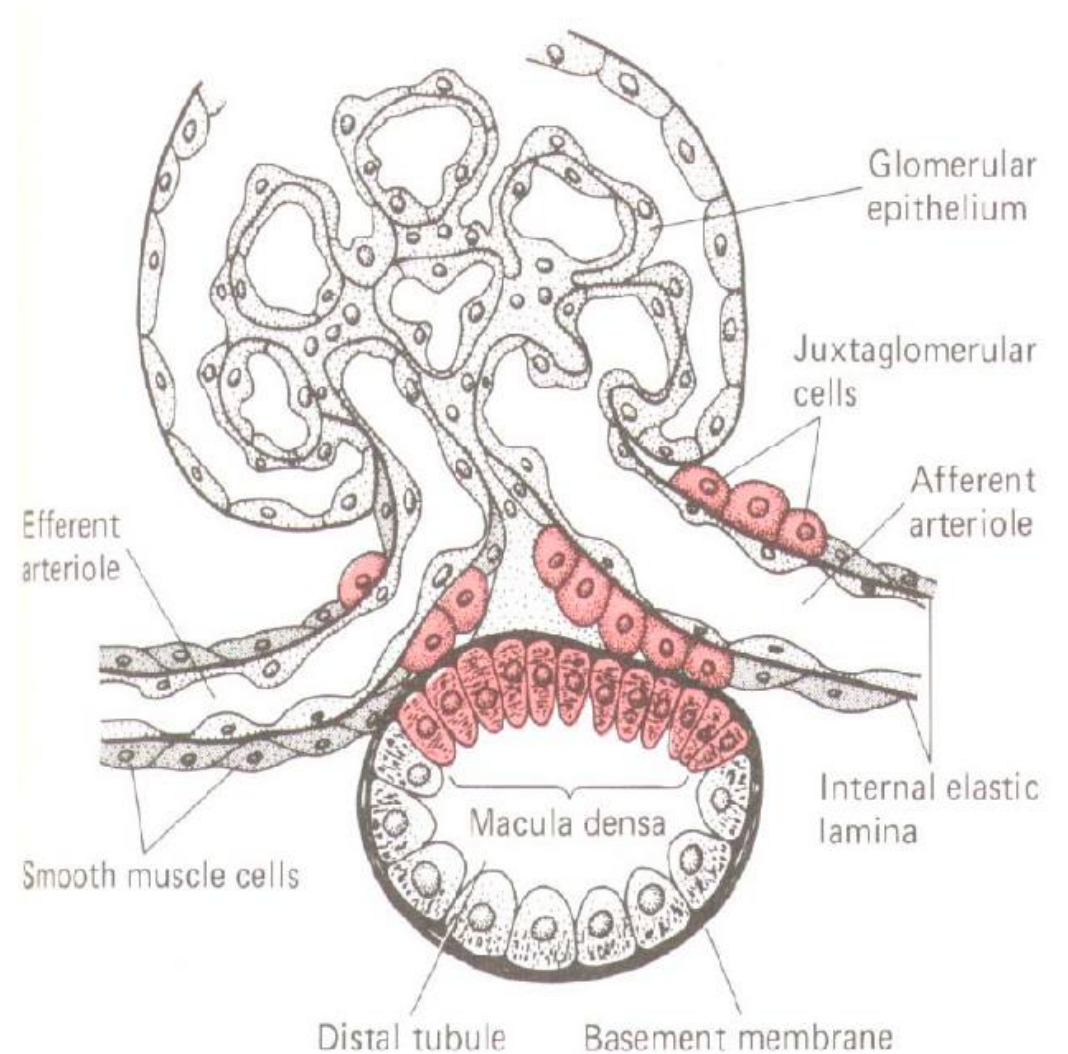

**Juxtaglomerulární aparát** (juxtaglomerulární buňky, *macula densa*, *polkissen*) – jen savci, náznak u ptáků, ostatní (plazi, obojživelníci, většina ryb) jen juxtaglomerulární buňky s granulemi barvitelnými dle Bowieho. *Chondrostei* a *Holosteii* nemají, i když renin ano.

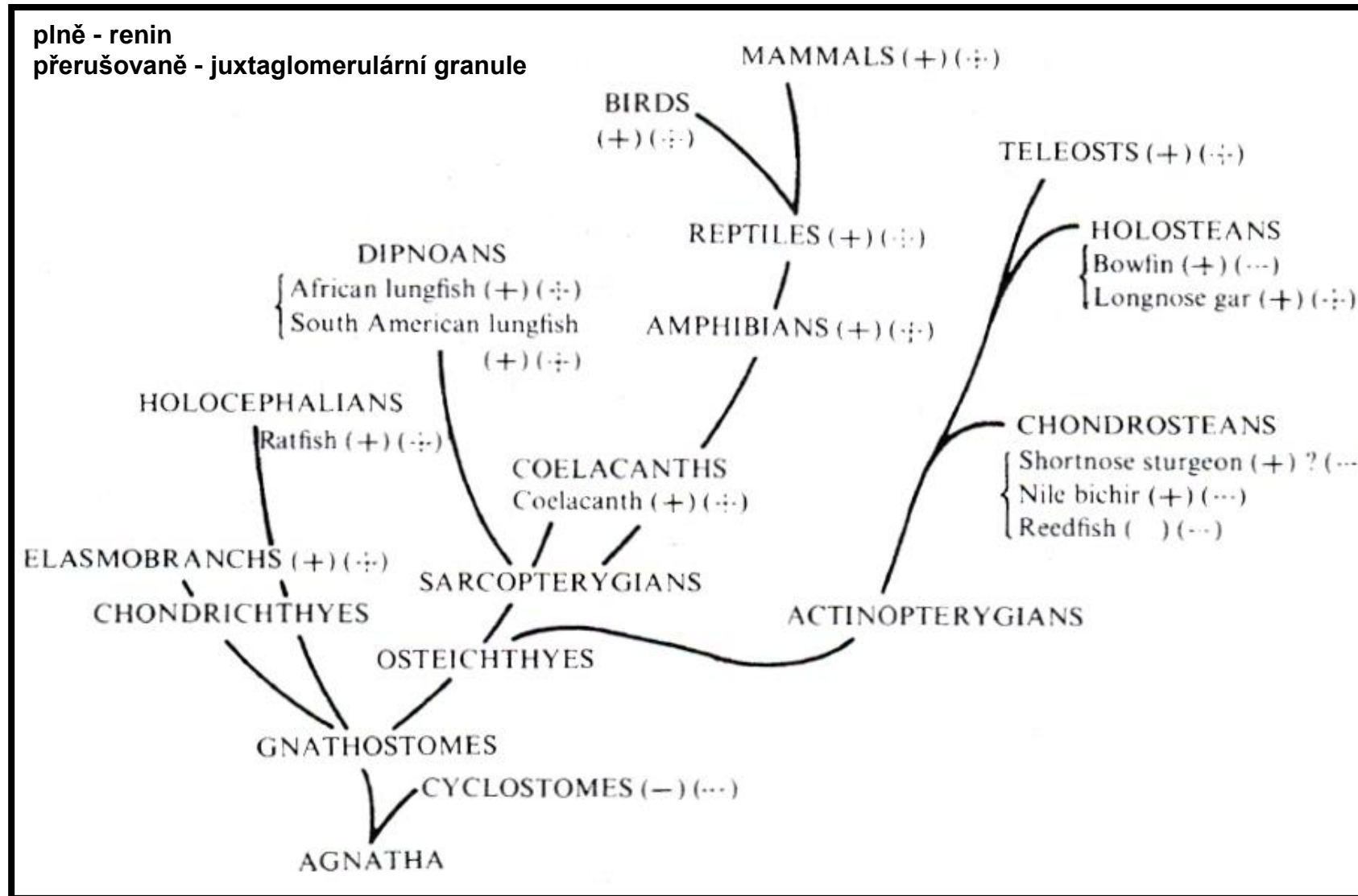

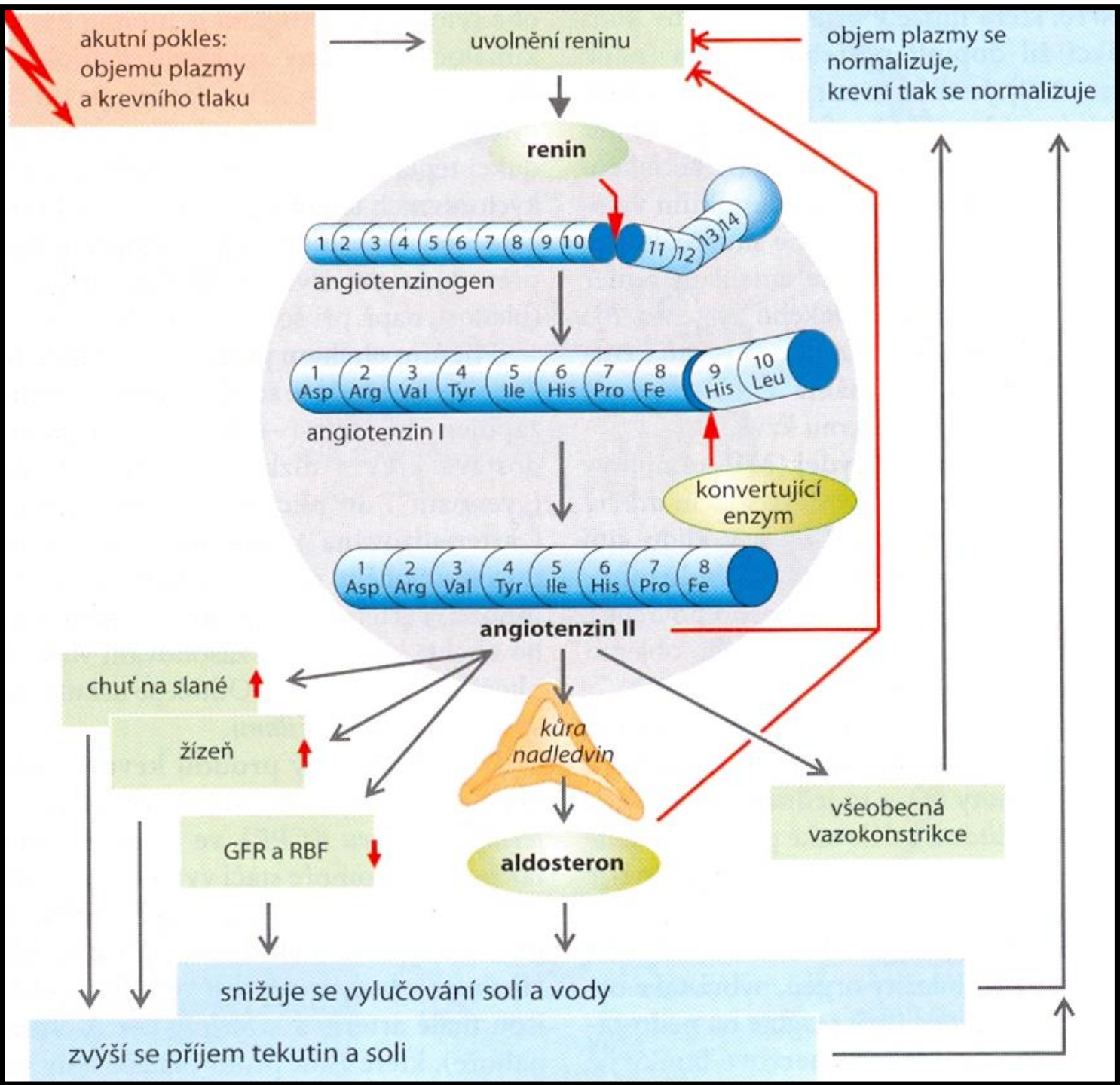



## Regulation of aldosterone secretion by the renin–angiotensin–aldosterone (RAA) pathway.

Aldosterone helps regulate blood volume, blood pressure, and levels of  $\text{Na}^+$ ,  $\text{K}^+$ , and  $\text{H}^+$  in the blood.

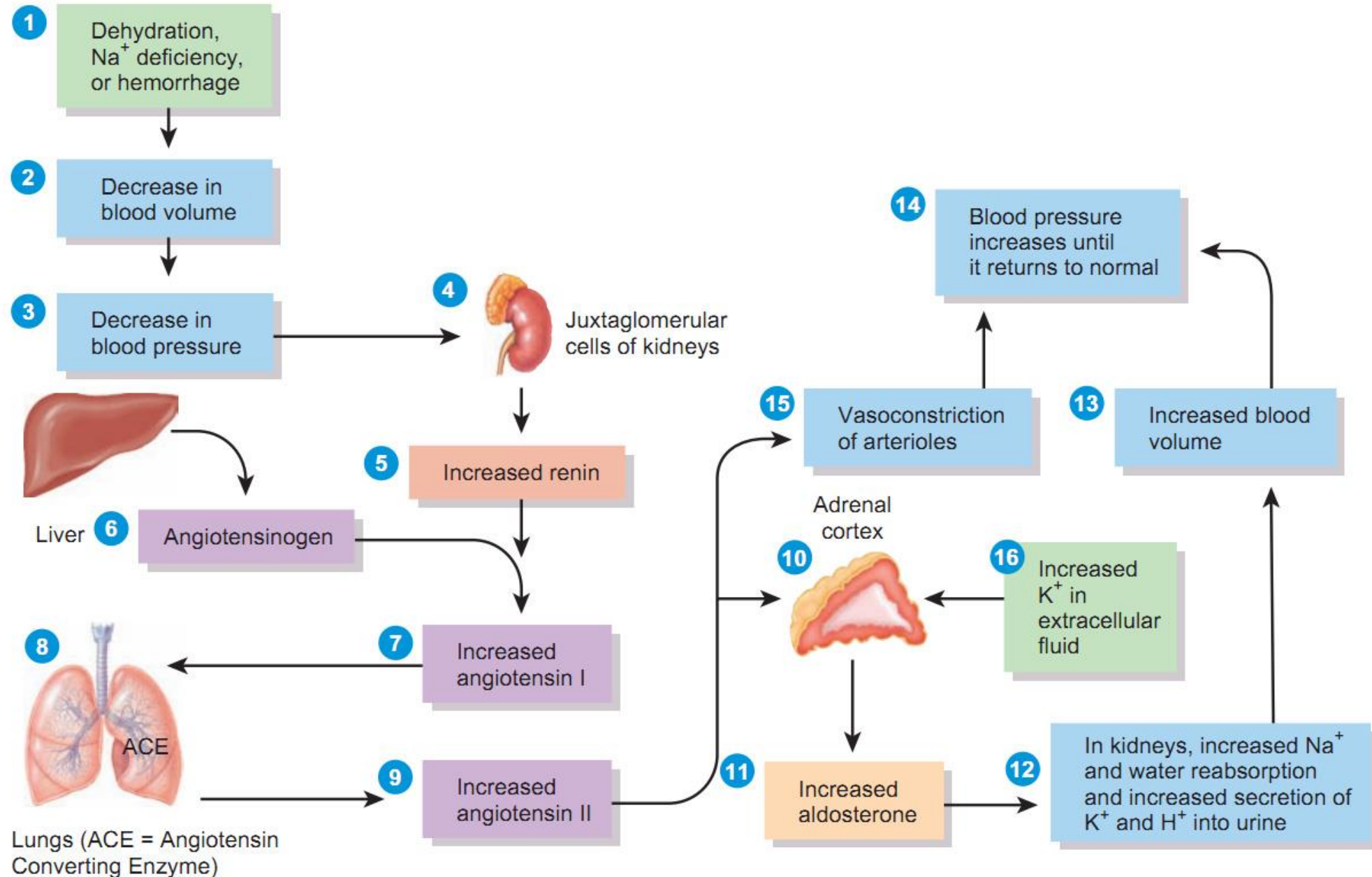

# Renin-angiotensin-aldosterone system

## Renin-Angiotensin-Aldosterone System: A 2011 overview

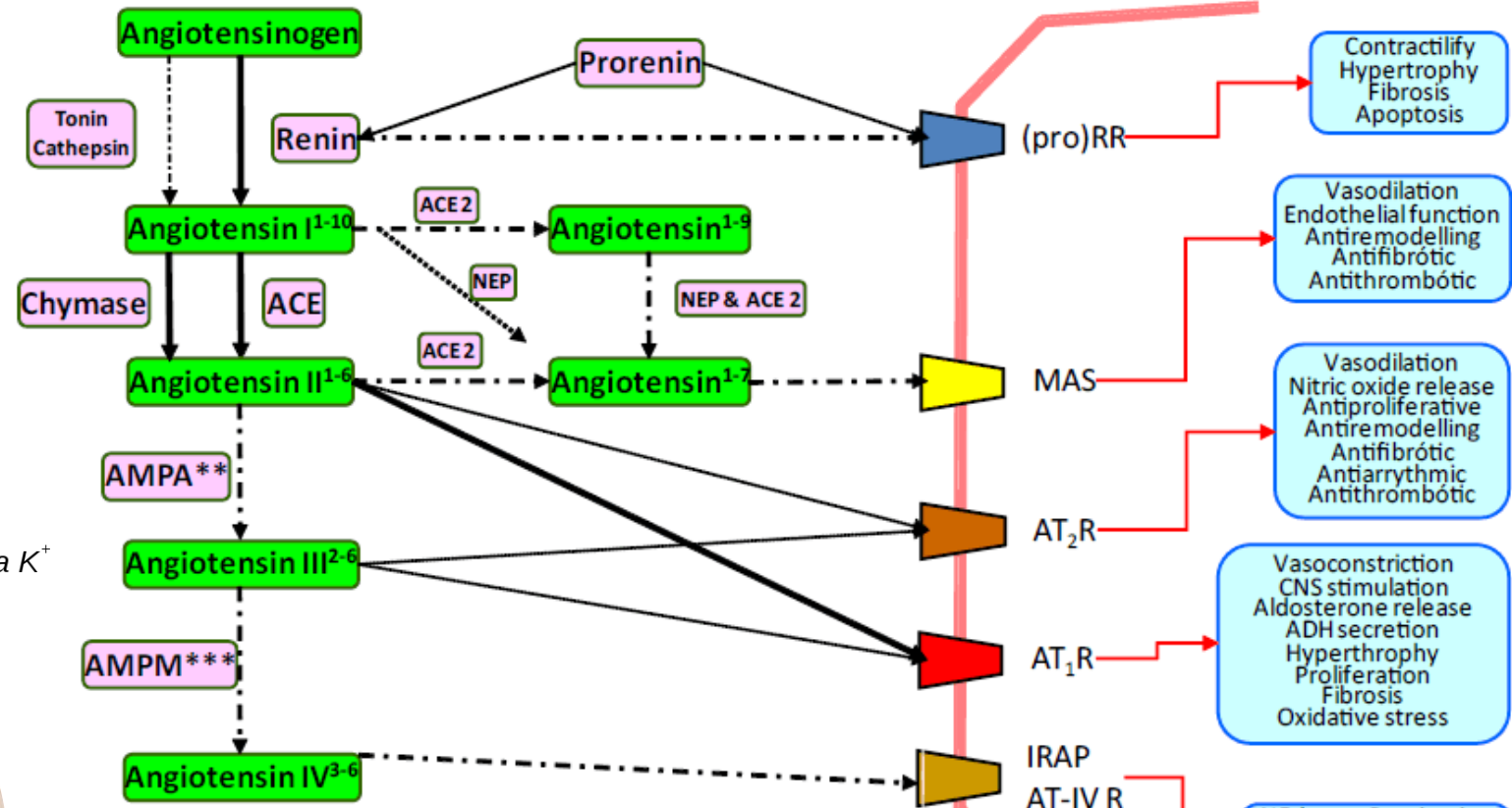
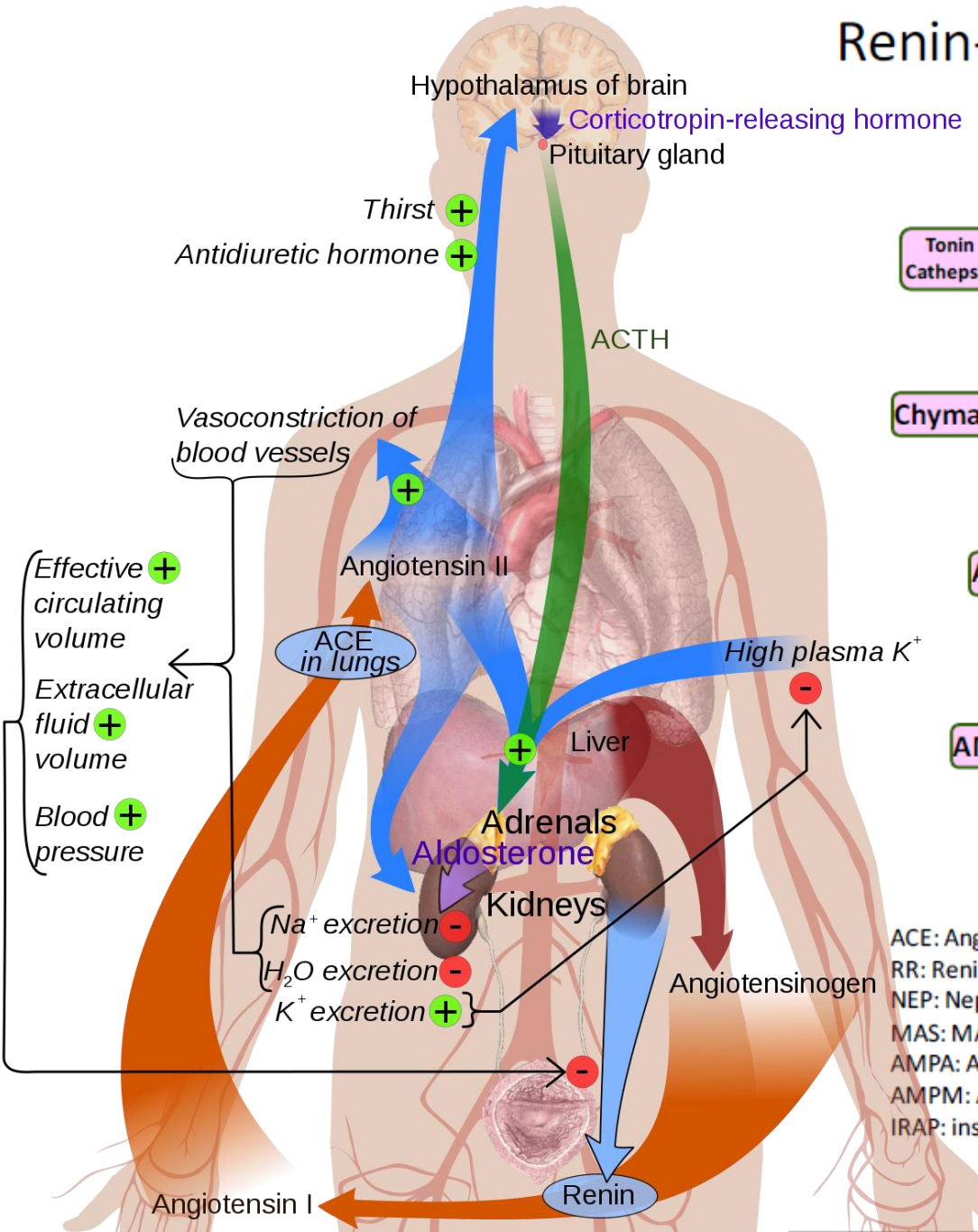

ACE: Angiotensin converting enzyme.  
RR: Renin receptor.  
NEP: Neprilysin.  
MAS: MAS receptor.  
AMPA: Aminopeptidase A.  
AMPM: Aminopeptidase M.  
IRAP: insulin-regulated aminopeptidase

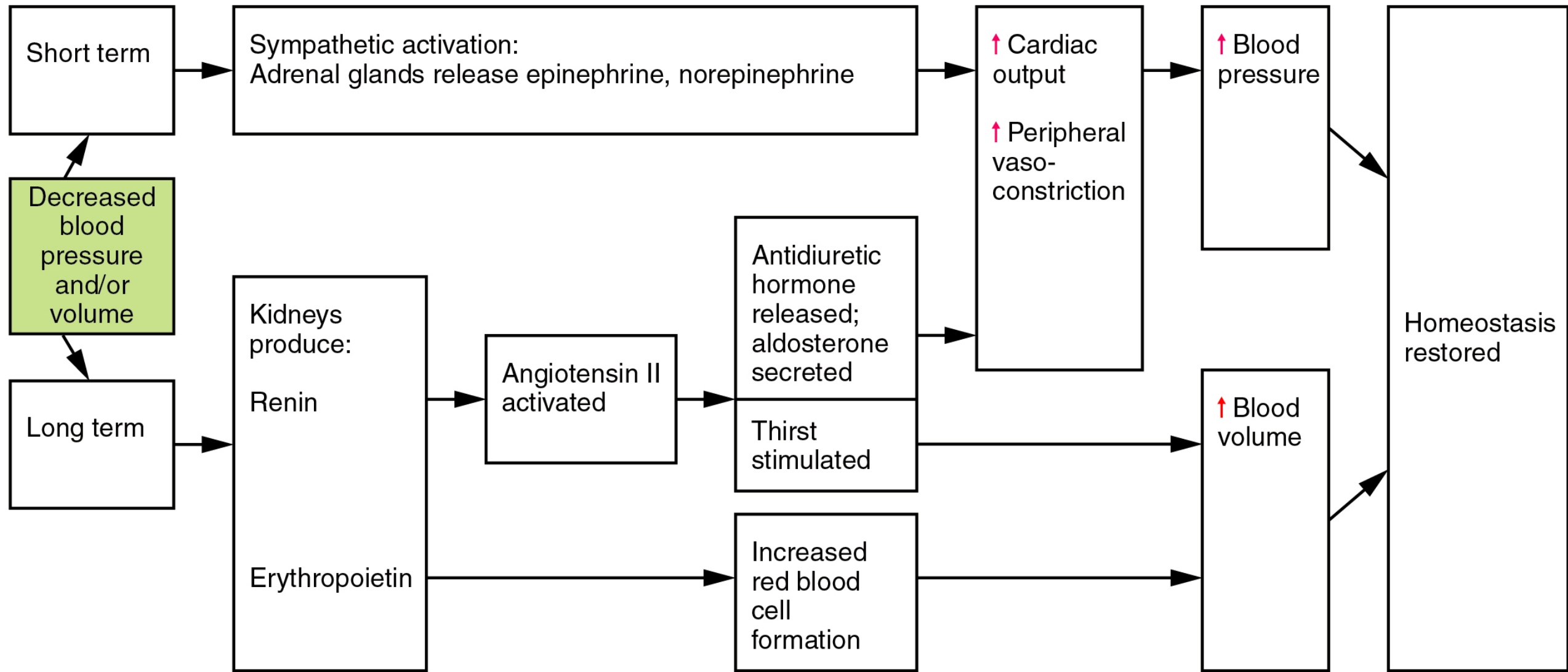



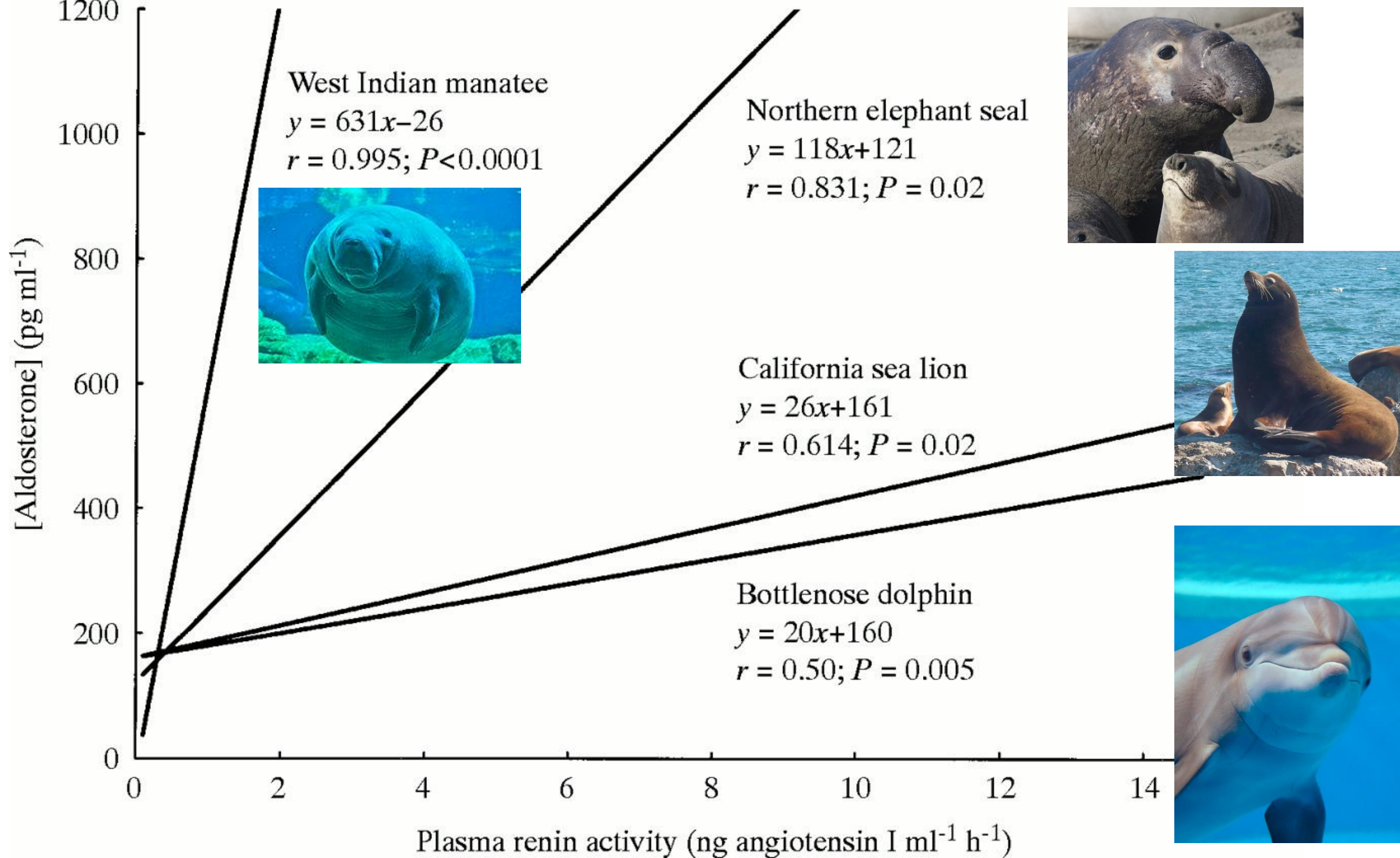

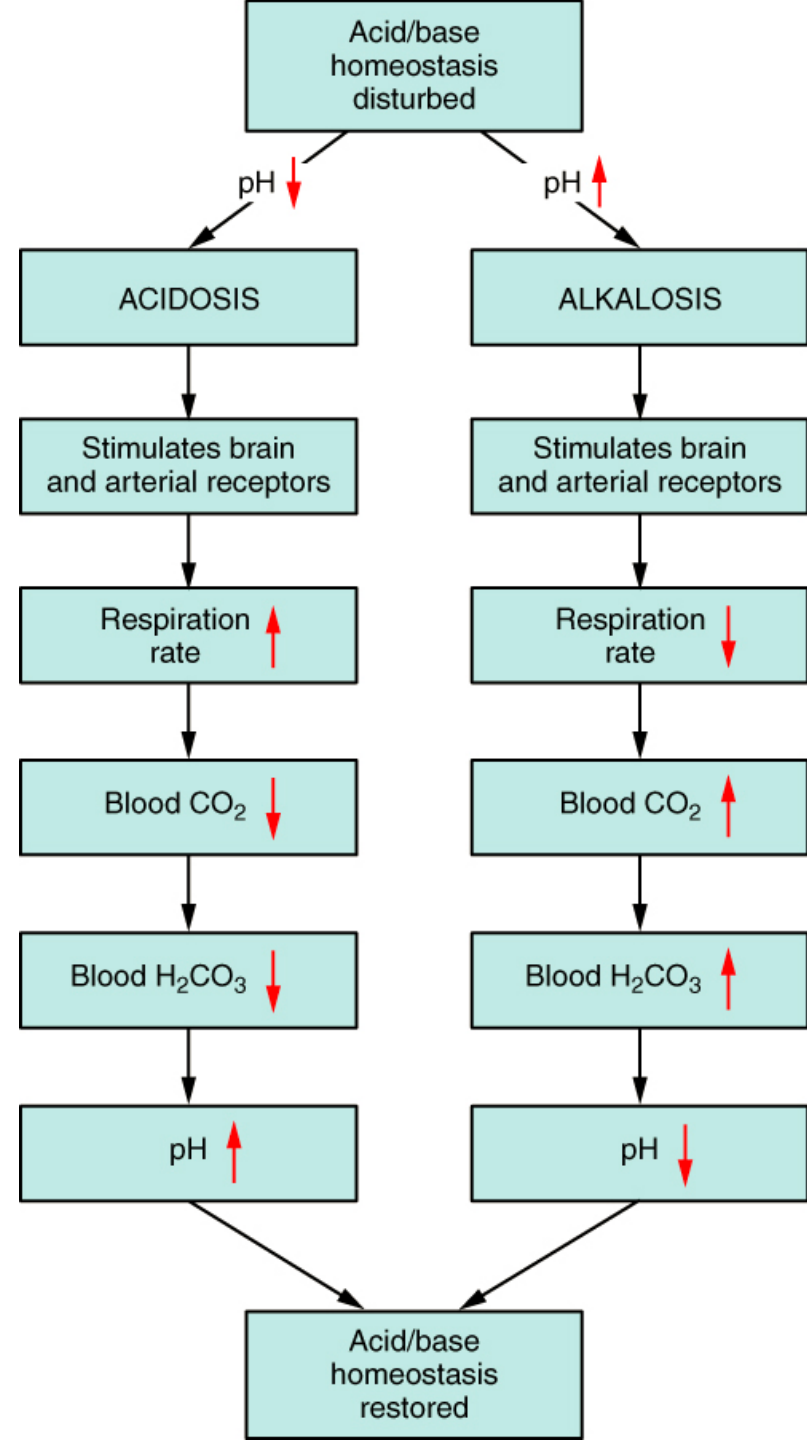
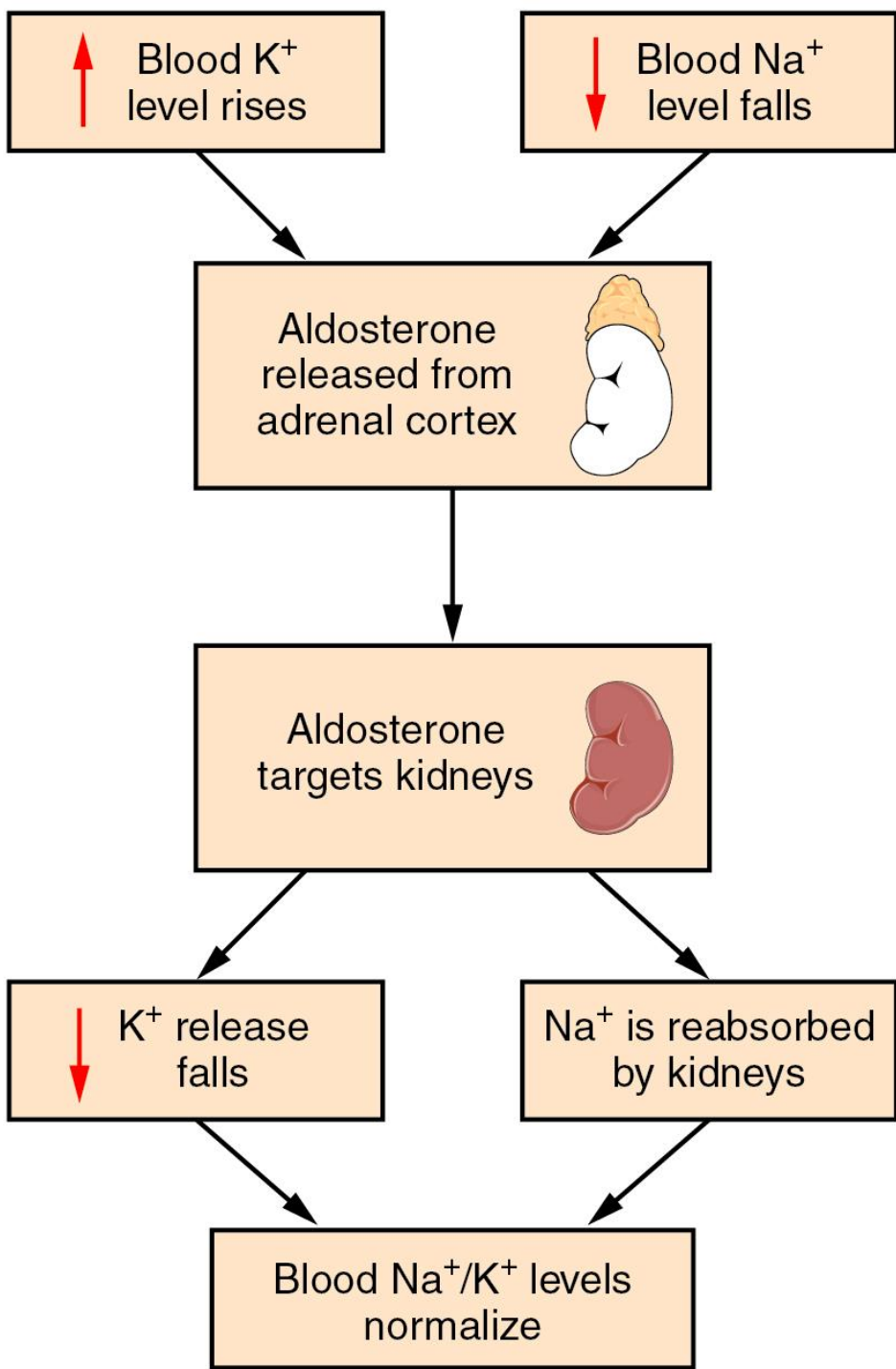

## Parathyroidea a ultimobranchyální tělíska

- objevují u obojživelníků a dále jsou přítomna u plazů, ptáků savců
- buď samostatné struktury nebo spojené s tyroideou
- vyskytují se v 1-3 párech
  - krokodýli 1 pár, želvy a hadi 2 páry, ještěři 1-3 páry
  - ptáci a savci 1-2 páry
- původ z žaberních oblouků -> ryby a vodní larvy obojživelníků je nemají





# Parathyroidea – příštítná tělíska – parathormon (PTH, 84 AA)

- Metabolismus  $\text{Ca}^{2+}$ , PTH – zvýšení resorbce  $\text{Ca}^{2+}$  a jeho uvolňování z kostí (osteoklasty)

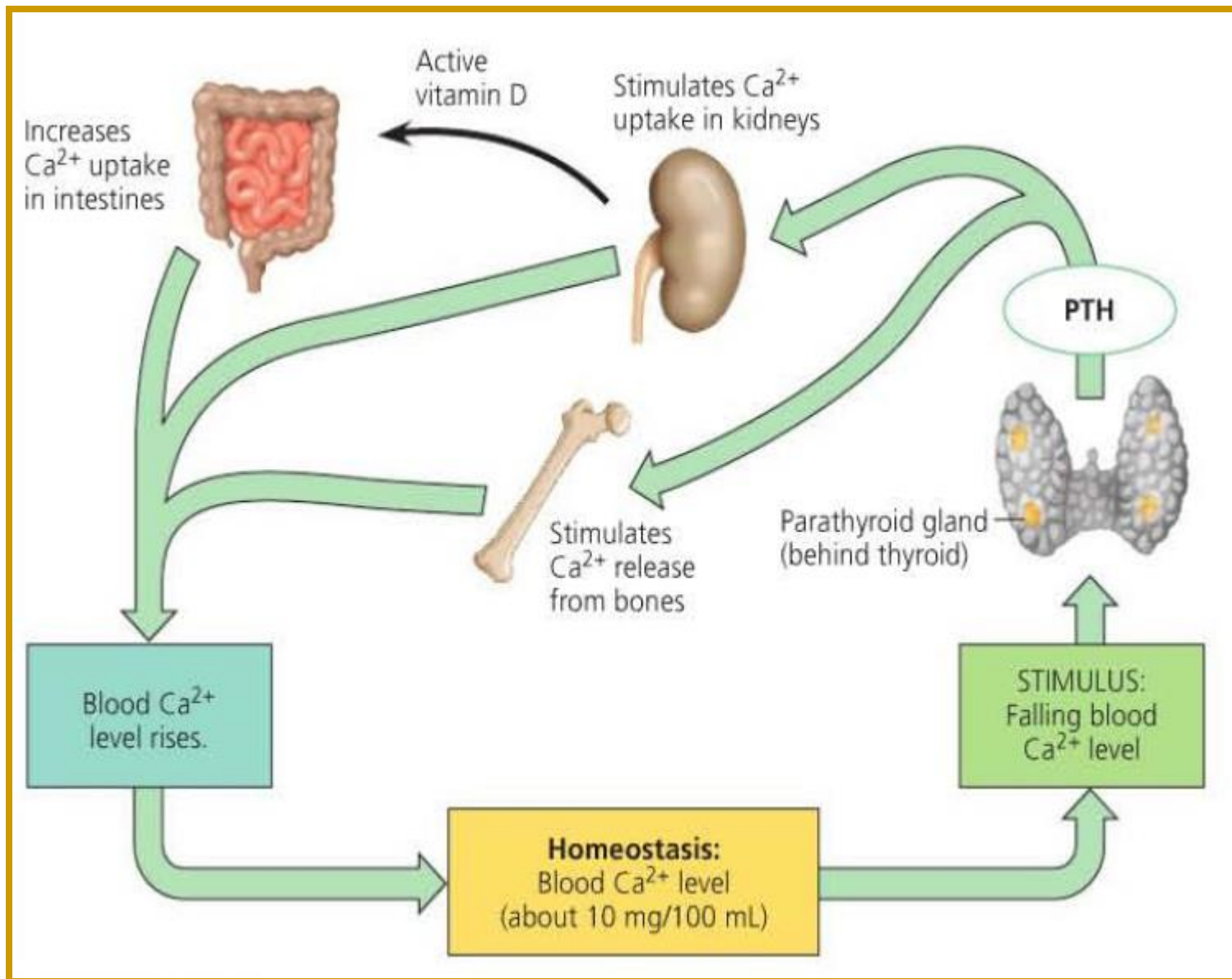

# Kalcitonin (32mer peptid) – parafolikulární buňky tzv. C buňky tyroidei

- Stimulace ukládání  $\text{Ca}^{2+}$  zejména do kostí

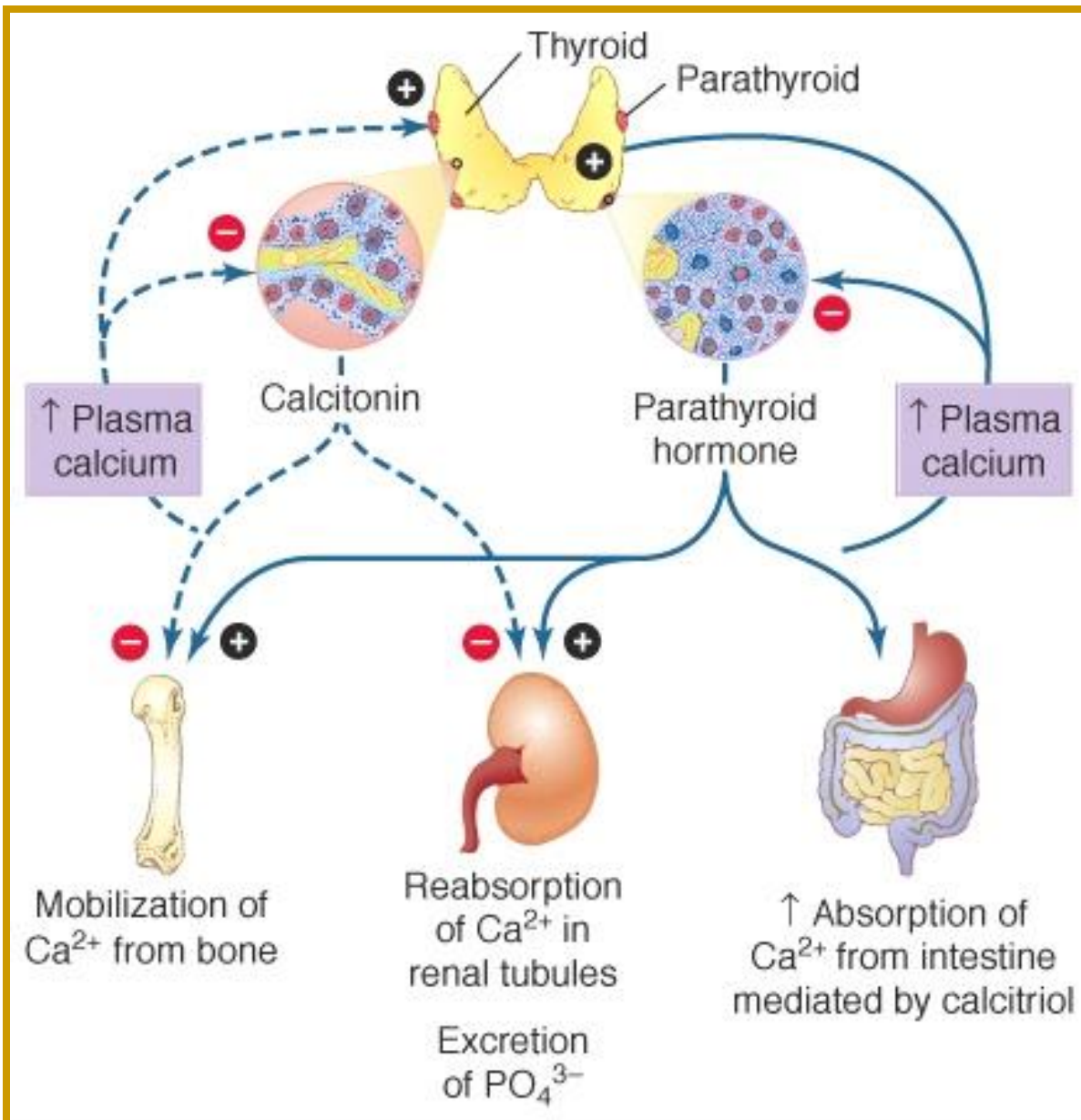

## Kalcitrol

(1,25-(OH)<sub>2</sub>-cholecalciferol)

- z vit D (UV na kůži, potrava)
- hlavní regulace posledním krokem syntézy 1 $\alpha$ -hydroxylázou v ledvinách
- lipofilní, steroidům podobný
- indukce zejména  $\text{Ca}^{2+}$  vázajícího proteinu (CaBP) a  $\text{Ca}^{2+}$ -ATPazy
- resorpce a ukládání  $\text{Ca}^{2+}$
- cílové orgány: **ledviny, střevo, kosti**, placenta, mléčné žlázy,..
- Předávkování => podpora PTH

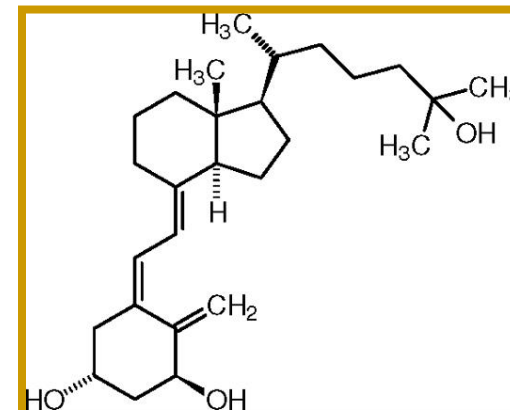

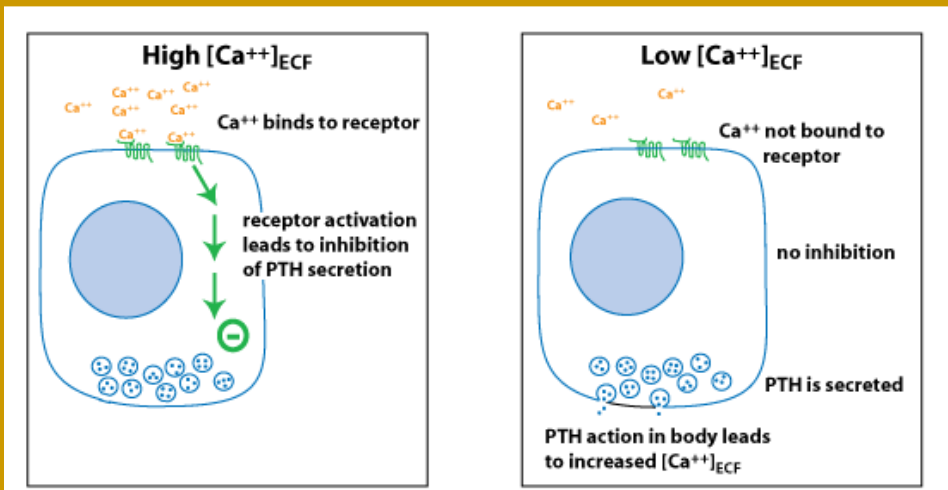
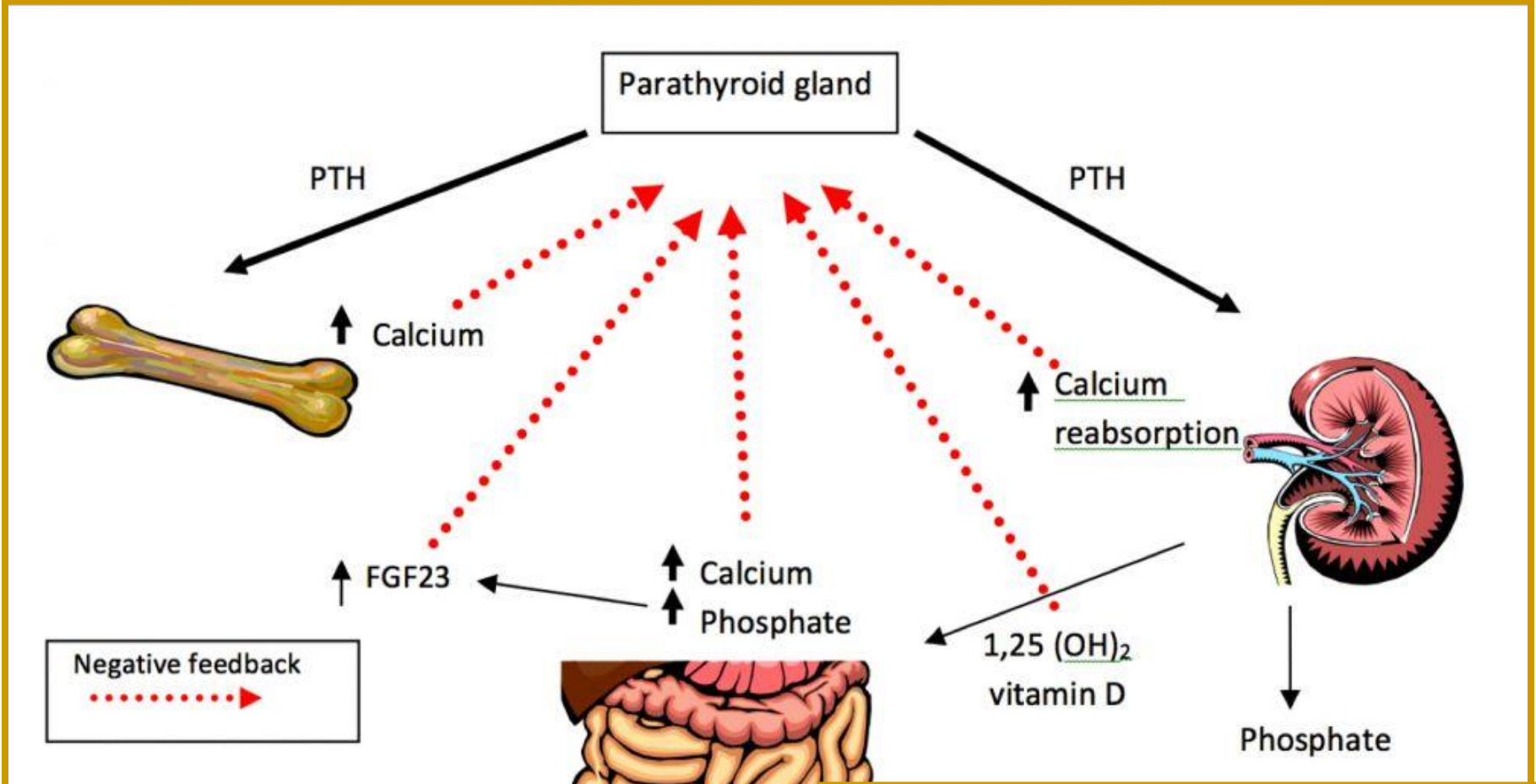



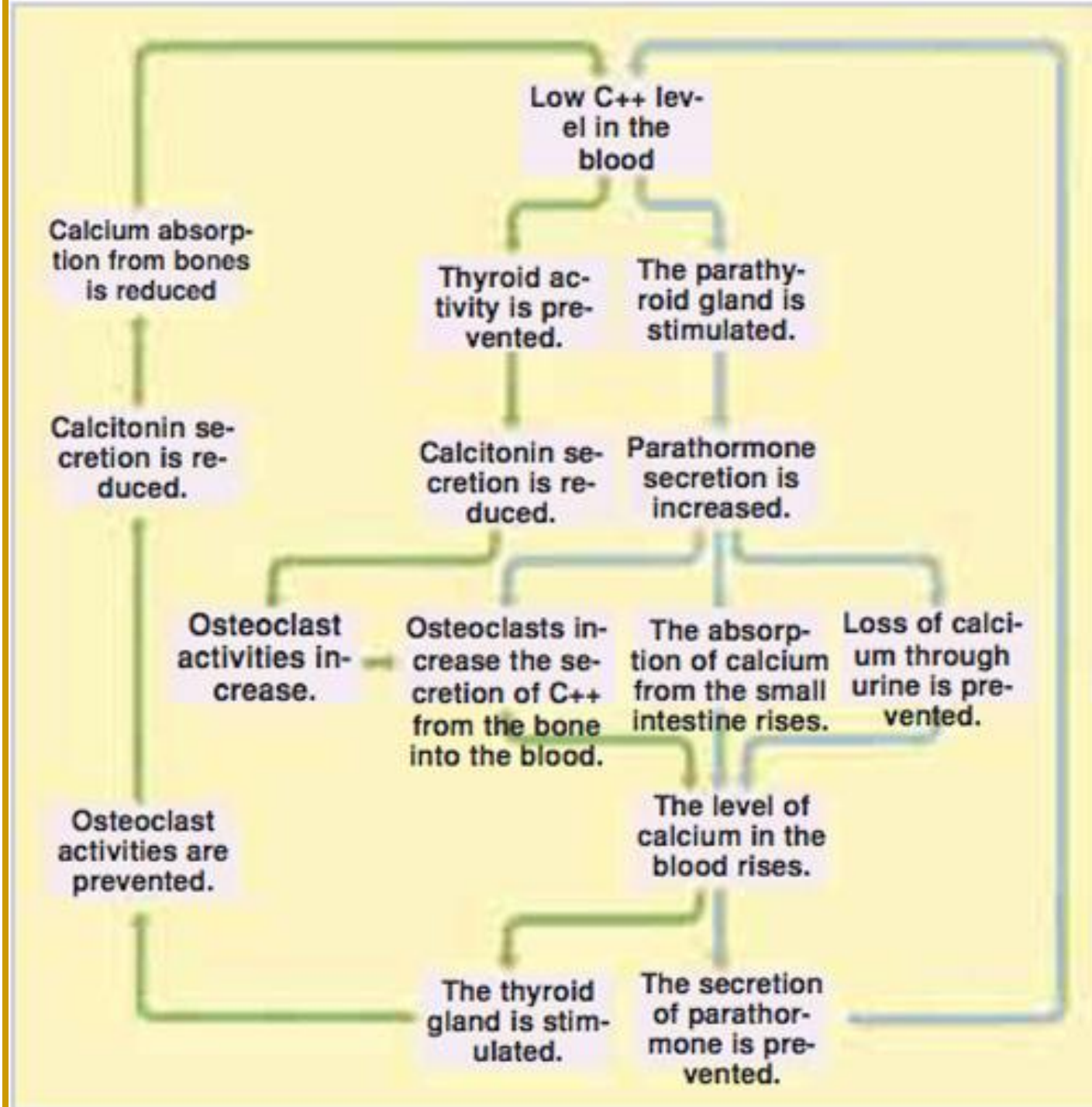

# Stanniusova tělíska

- na povrchu ledvin Holostei (kaproun, jehlice) a Teleostei, Chondrostei (jeseter) a ostatní obratlovci je nemají
- oválné žlázy v počtech od 1-2 (Teleostei) po až 50 (kaproun)
- původem snad z pronefros / mesonefros
- z buněk typu I (převažují) a typu II
- buňky typu I (se sekrečními zrny), produkce stanniocalcinu (hypocalcin, teleocalcin)
  - > snižování  $\text{Ca}^{2+}$  v plasmě, krvi
- indukce přenesením ryb (euryhalinních) ze sladké vody do slané
- někdy snad další glykoproteiny s funkcí hormonu
  - > teleocalcin, reninu podobný protein
- stanniocalcin byl nově detekován v plasmě žraloků, mloků, i člověka a potkanů (imunohistochemicky v buňkách ledviných tubulů)  
mRNA v lidských ováriích, prostatě, thyroidei, mozku, svalech, plicích, STC1 a STC2, předpokládá se zejména parakrinní aktivita
- + reabsorbce fosfátů



# Urofýza



- známé pouze u kostnatých ryb
- funkce ne úplně jasná, pravděpodobně regulace osmoregulace a svalové kontrakce hladké svaloviny urogenitálního traktu
- podobně jako neurohypofýza složeno z nervové tkáně, těla nervů v míše
- axony v kontaktu s cévami procházejícími ledvinami
  - neurohemální spojení (sekrece do krevního oběhu)
- hormony **urotensin I** a **II** (peptidy), zdá se, že v jednom typu buněk, hormony jsou podobné kortikotropin-uvolňujícímu hormonu (**I**) a somatostatinu (**II**) mění:
  - permeabilitu membrán pro vodu a sodík
  - zvyšují krevní tlak (u potkana snižují ???)
  - indukují kontrakci hladké svaloviny (zejména urogenitální trakt)
- u paryb pravděpodobně v podobě jednotlivých neurosekrečních neuronů (20x větších než normální motoneurony), tzv. **Dahlgrenovy buňky**
- malé Dahlgrenovi buňky u *Holostei*, *Chondrostei* a *Dipnoi*, náznaky nebo nic u kruhoústých



## Urotensin II

- U savců v srdci, cévách, mozku, endokrinní tkáně
- nejsilnější savčí peptidový vasokonstriktor, funkce ale není úplně známá
- aktivní peptid je 11 AMK peptid odštěpovaný z dvou isoform prepro-urotensinu II (prepro-urotensin II má 124 a 139 AMK, pro člověka)
- Koncový cyklický hexamer ((-CYS\*-TRY-LYS-TRP-PHE-CYS\*-), (\*bridged CYS residues)) je konzervován od latimérie po člověka (odhadem 560mil. let)

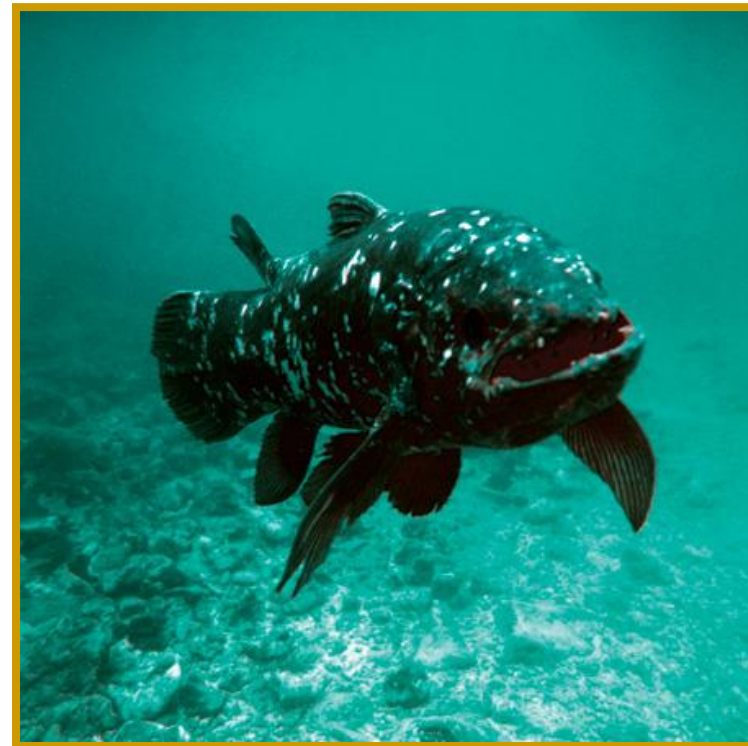
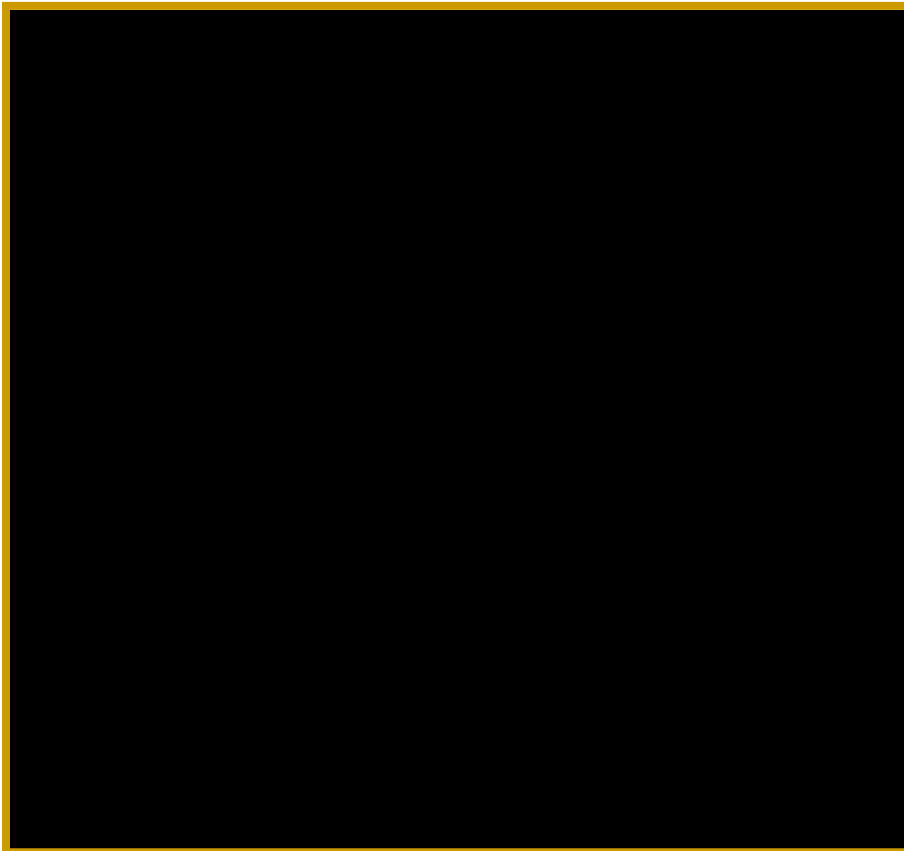

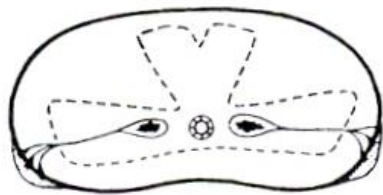
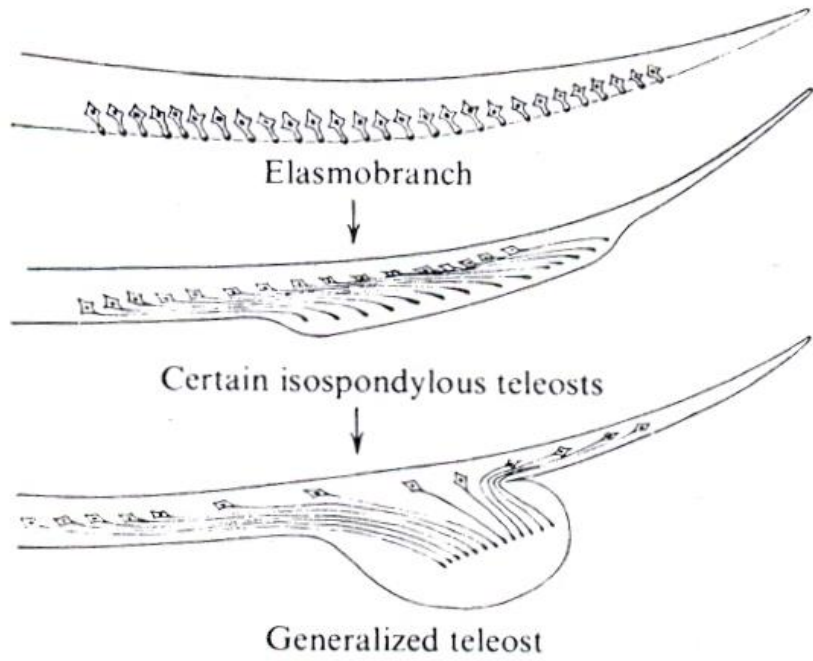

(a) *Squalus acanthias*

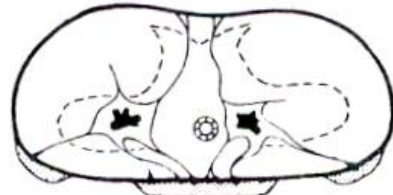

(b) *Raja batis*

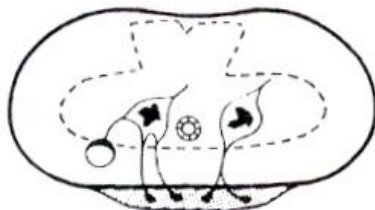

(c) *Torpedo ocellata*

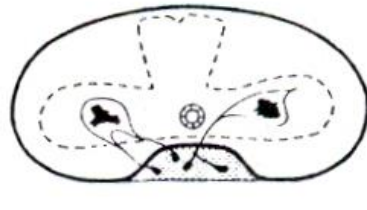

(d) *Trygon violacea*



## **Příklady hormonů asociovaných s tkání a ne přímo s konkrétní žlázou**

- uvolňují se do oběhu a působí tak na velké vzdálenosti
- peptidové i steroidný typy

### **Pro osmoregulaci:**

- Srdce** - *atriální natriuretický peptid* (ANP), syntéza svalem předsíně
- *mozkový natriuretický peptid* (BNP), syntéza svalem komory
    - stimulace vylučování  $\text{Na}^+$ , antagonistické k renin-angiotensin
  - *adrenomedullin* (také v dřeni nadledvin a v endoteliích cév)
    - stimulace vasodilatace, vylučování  $\text{Na}^+$ , vody



# Hormony odvozené od aminokyselin

**Katecholaminy** (adrenalin x noradrenalin = epinephrin x norepinephrin, dopamin)

- odvozeno od katecholu, základem je molekula tyrosinu
- adrenalin častěji systémové účinky, noradrenalin častěji neurotransmitter
- hormony a neurotransmitery v mozku a sympatickém nervovém systému
- produkce tzv. chromafinní tkání
- tzv. adrenergní účinky

$\alpha_1$ -adrenergní -> konstrikce hladké svaloviny (cévy + některé svaly), snížení uvolňování reninu, u některých druhů zvýšení jaterní glykogenolyze a produkce potních žláz

$\alpha_2$ -adrenergní -> konstrikce hladké svaloviny a snížení uvolňování inzulínu

$\beta_1$ -adrenergní -> posílení srdeční kontrakce, zvýšení produkce reninu

$\beta_2$ -adrenergní -> uvolnění hladké svaloviny (bronchi, cévy), zvýšení glykogenolyze

$\beta_3$ -adrenergní receptor – lipolýza a oxidace mastných kyselin

- receptory jsou spojeny s G-proteiny a mají 7 transmembránových domén
- tyto receptory patří do rodiny receptorů pro: kalcitonin, glucagon, sekretin, vasoaktivní intestinální peptid, vasopresin, oxytocin

## Syntéza nor- a adrenalinu

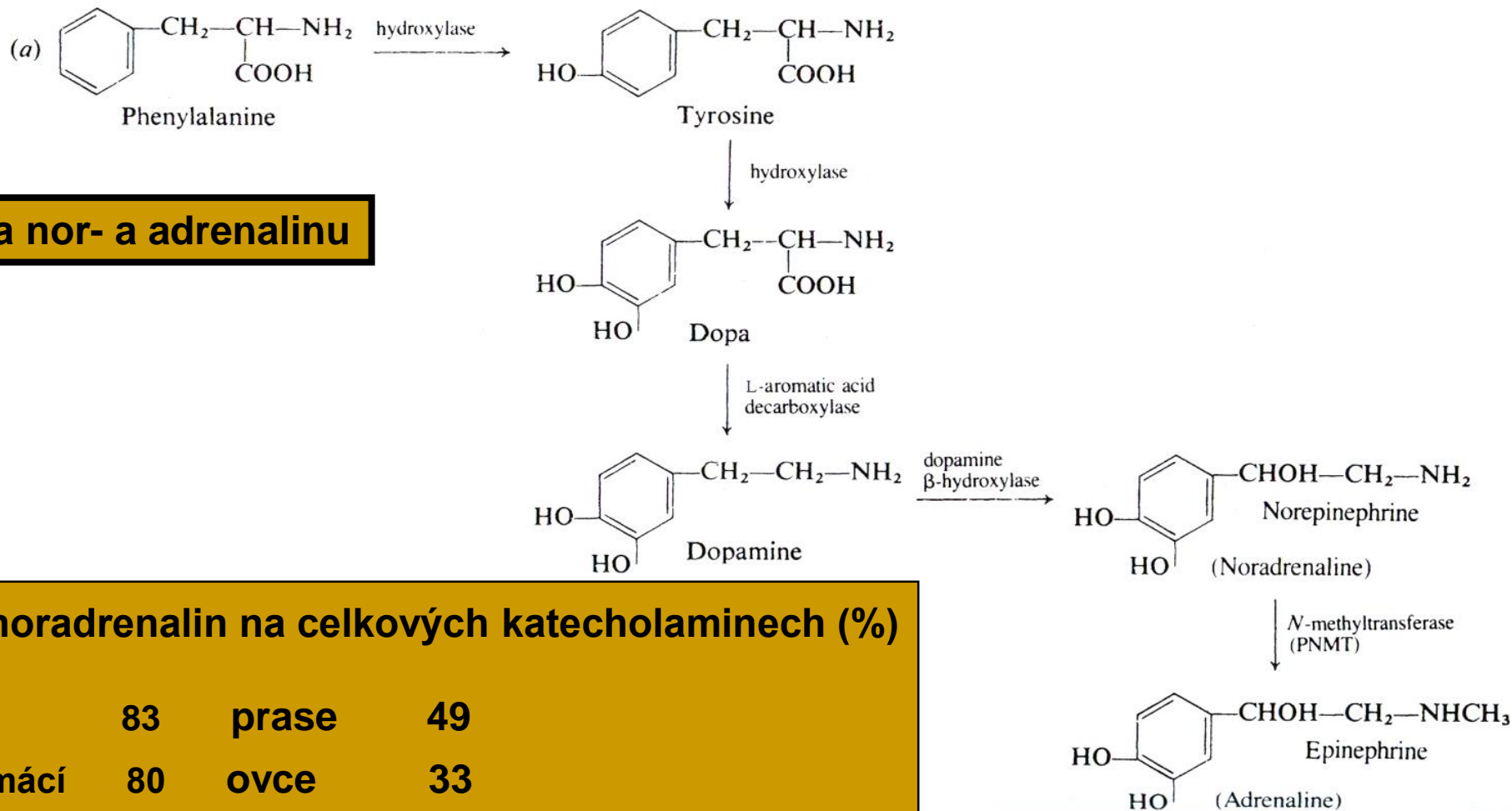

## Podíl noradrenalin na celkových katecholaminech (%)

velryba	83	prase	49
kur domácí	80	ovce	33
žralok	68	tur	26
mořská želva	60	člověk	17
holub	55	potkan	9
Xenopus	55	králík	2
ropucha	55	morče	2

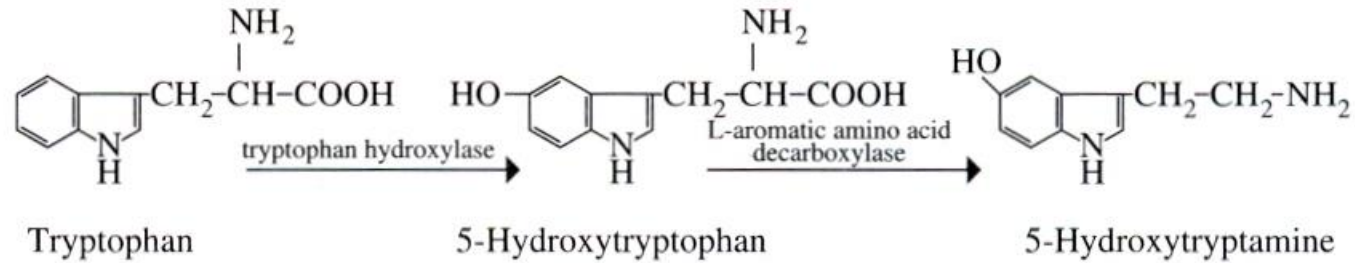

*N*-acetyltransferase (NAT)

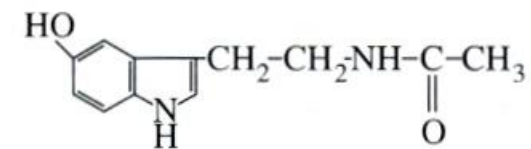

*N*-Acetylserotonin

hydroxyindole-*O*-methyltransferase (HIOMT)

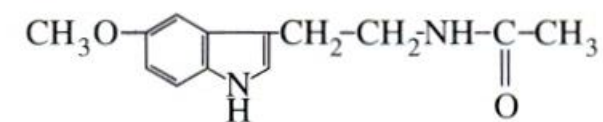

*N*-Acetyl-5-methoxytryptamine

**Melatonin**

## Melatonin (MT; N-acetyl-5methoxytryptamine)

- produkován zejména v epifyze pinealocyty
- produkce se rytmicky se střídáním dne a noci (tma indukuje jeho produkci)
- nositel informace o střídání denní a roční doby pro ostatní žlázy a tkáně, regulace pigmentace obojživelníků (distribuce melaninu v melanocytech)
- výskyt také v retině, v střevě, v Harderianově žláze a některých dalších tkáních

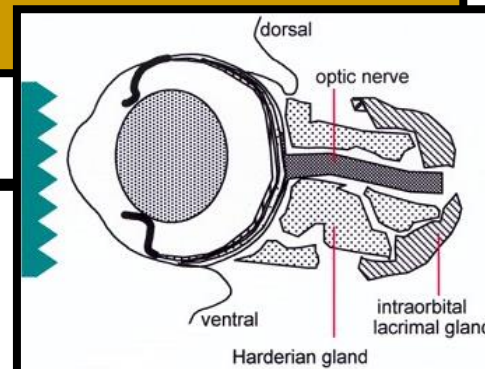



# Dopamin

- faktor inhibující uvolnění prolaktinu – PIF (produkce hypotalamem, statin)

- obecně utlumující hormon v rámci endokrinního systému, podobné

somatostatinu

- katecholamin, prekurzoch adrenalinu a noradrenalinu

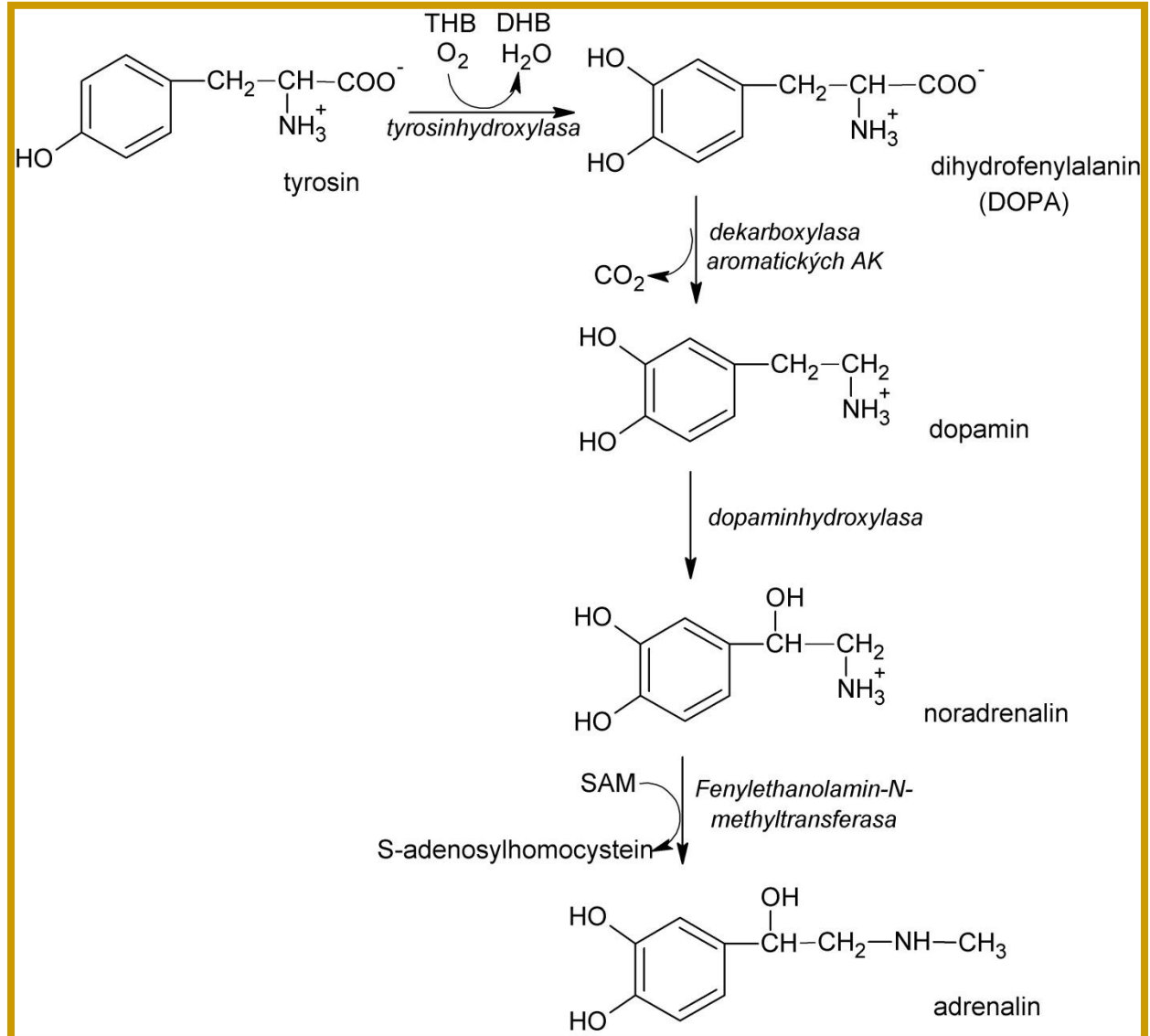

# Peptidové hormony neurohypofýzy

1. **antidiuretický hormon -ADH** (arginine-vasopresin AVP) – zvýšení resorbce vody v ledvinách a snížení tvorby moči
2. **oxytocin** – kontrakce dělohy a iniciace ejekce mléka, u samců snad ejakulace

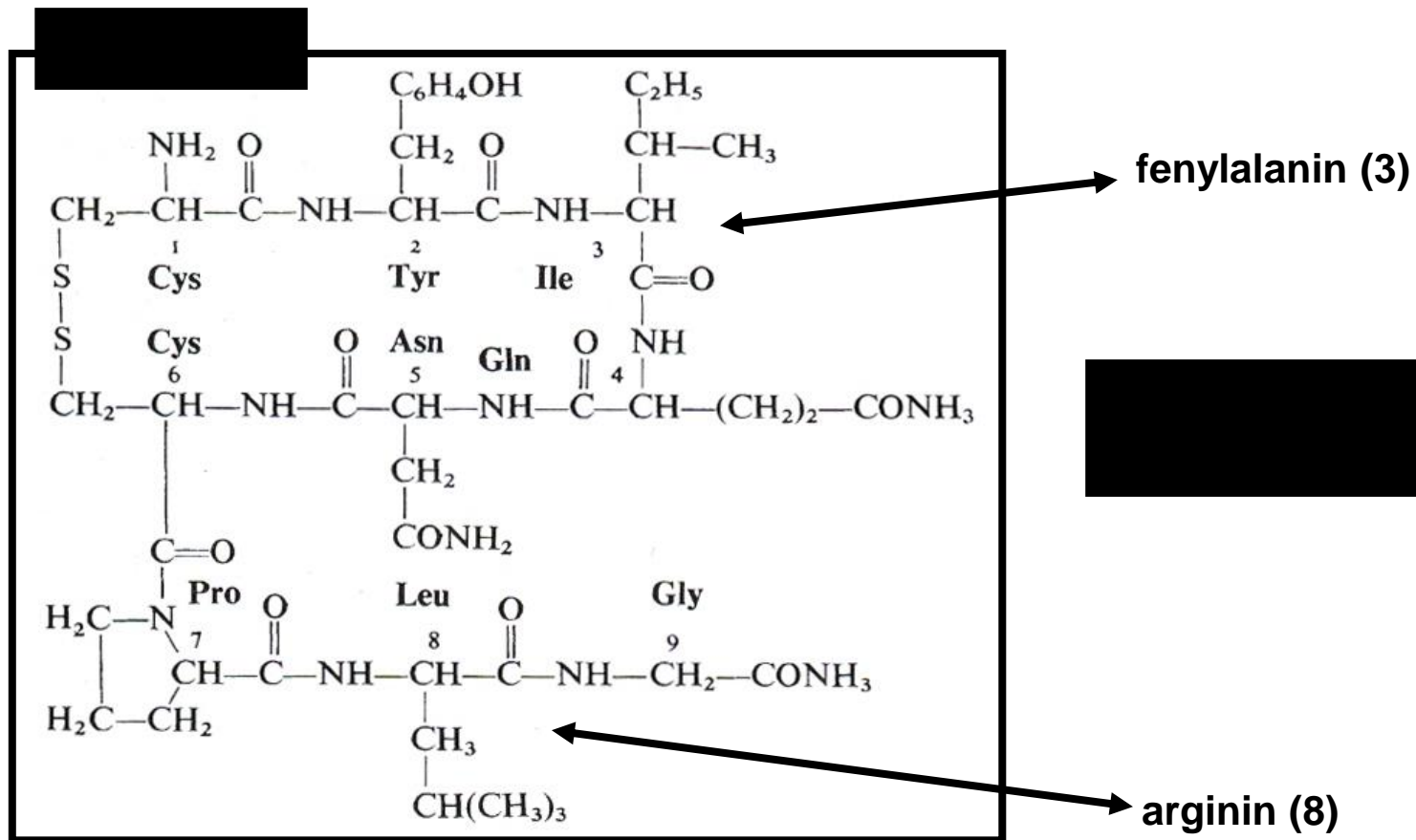

Homologní hormony (~ 12) u všech obratlovců, u savců a ptáků často produkovány i ovárii a testes. Substituované molekuly v poyici 2, 3, 4, 8.

**arginine vasopresin** – savci

**arginine vasotocin** (kruh oxytocinu a postranní řetězec vasopresinu) – ostatní obratlovci  
oxytocinu podobný peptid – 8 variant (u savců vzácně)

**mesotocin** (Ile na 8) – ptáci, plazi, obojživelníci, plicnaté ryby, klokani

**isotocin** (Ile na 8, serin na 4) – mnohé kostnaté ryby

... **glumitocin, valitocin, aspargtocin, asvatocin, fasvatocin** (paryby)

Polymorfismus u nepřezvýchavých sudokopitníků (*Suiformes*)

- mnozí vasopresin s lyzinem místo argininu (pozice 8) tzv. lyzin vasopresin  
prase domácí má lyzin vasopresin a oxytocin, ostatní mohou mít oba  
vasopresiny, případně jeden z nich (homozygoti, heterozygoti)





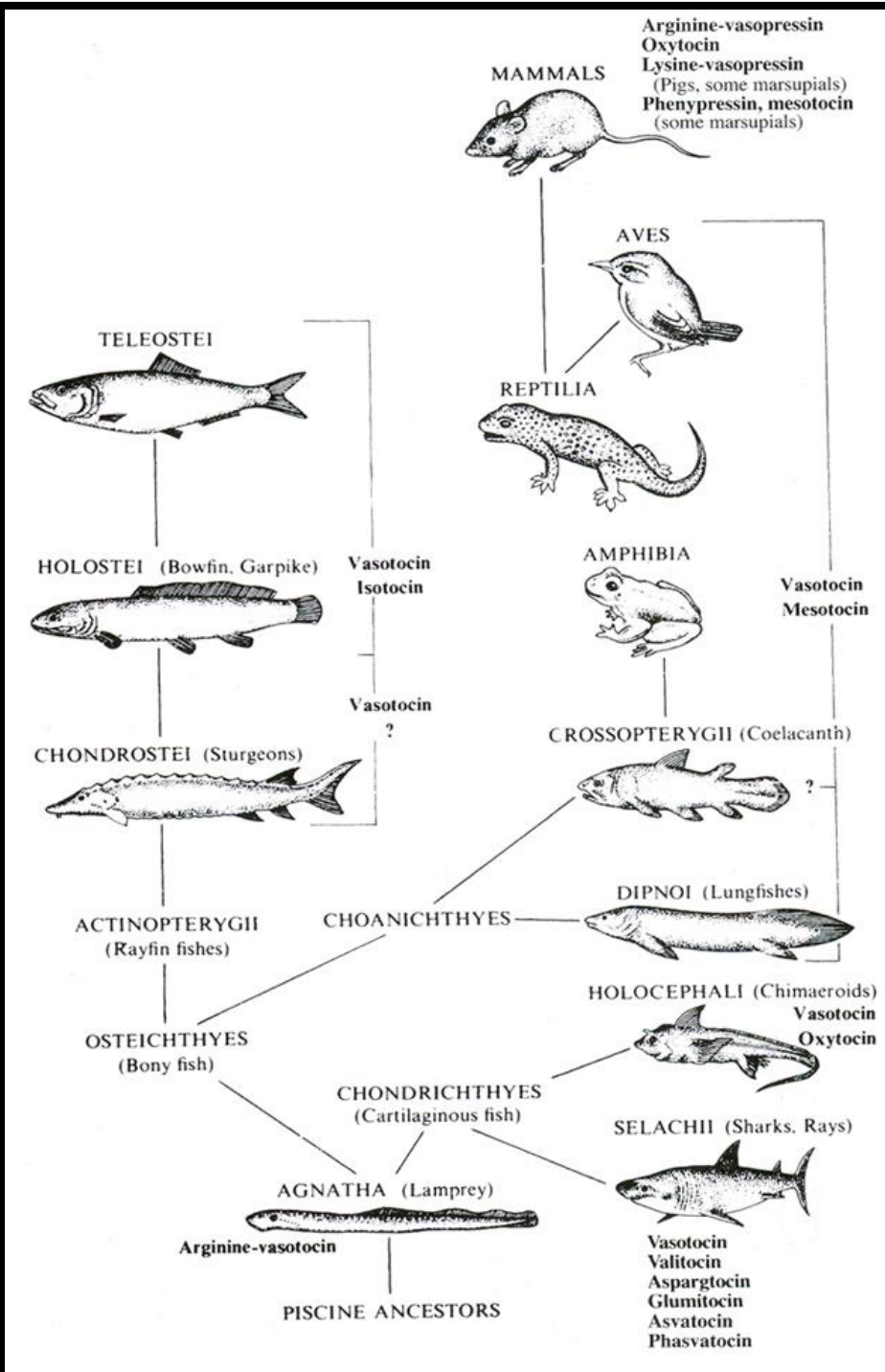

**Hormony neurohypofýzy u různých skupin obratlovců**

# Evoluce hormonů neurohypofýzy

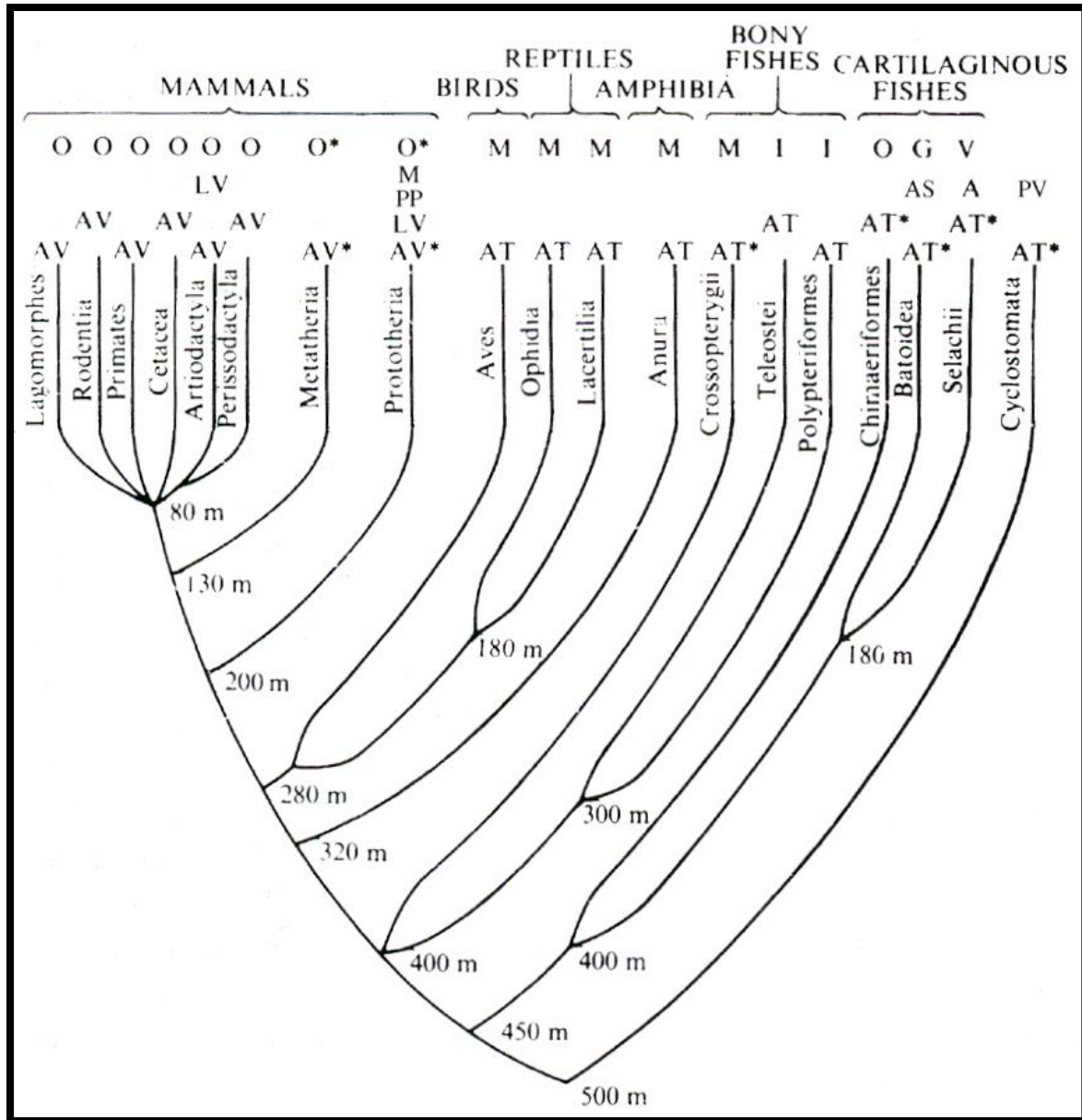

- A – aspargtocin
- AS – asvatocin
- AT – arginin vasotocin
- AV – arginin vasopresin
- G- glumitocin
- LV – lyzine vasopresin
- M – mesotocin
- O – oxytocin
- PP – phenypressin
- PV – phasvatocin

*m ~ miliony let*





# obojživelníci

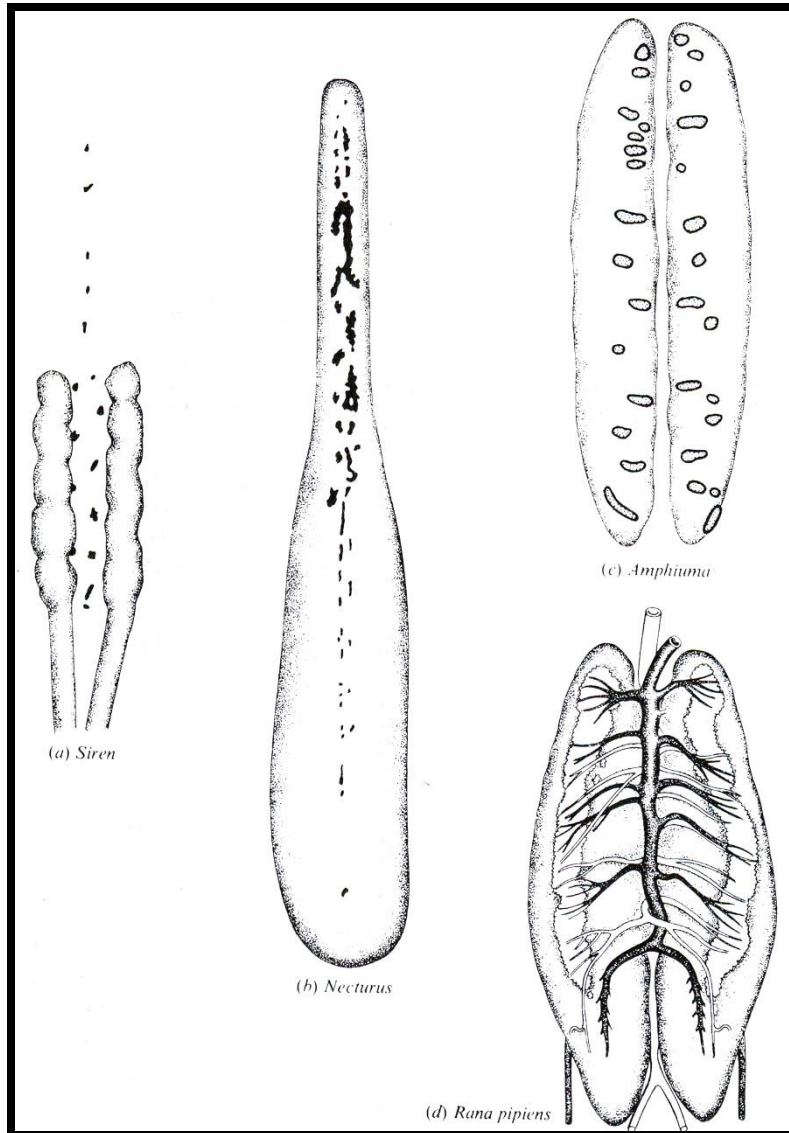

# plazi

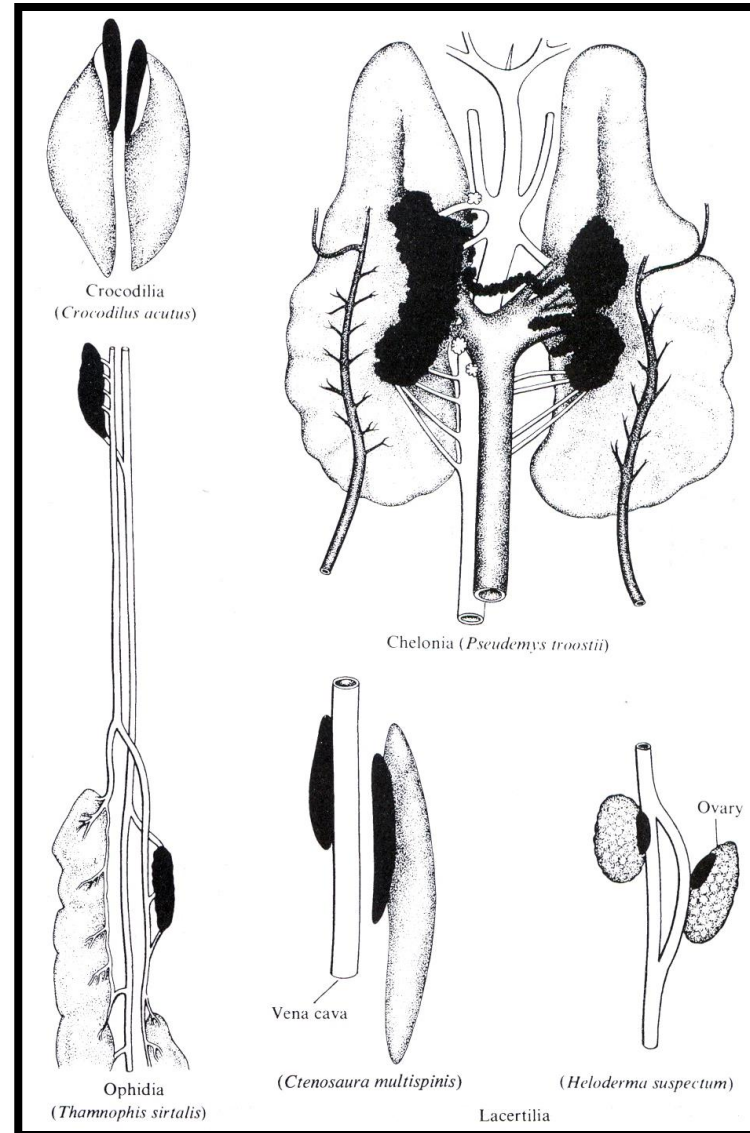

# ptáci

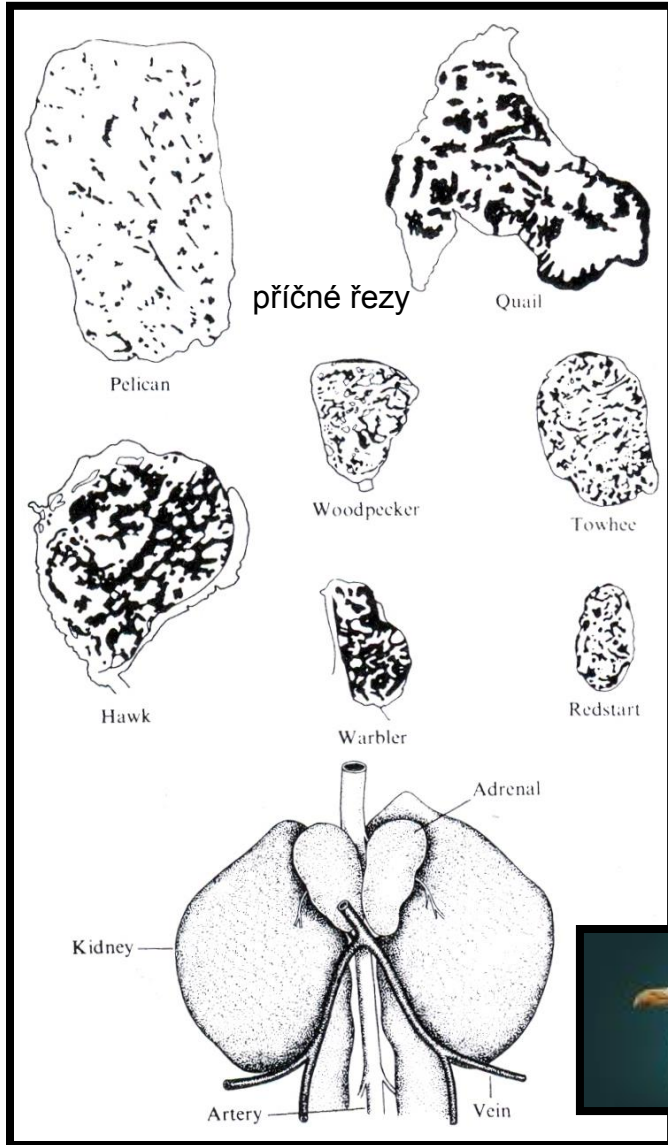

# savci

