

AS – Středověká šlechta I



Velmoži, zemani a rytíři

Šlechta ve středověku

- privilegovaná vrstva společnosti podílející se na správě a obraně; přeměna od závislého vztahu na panovníkovi k nezávislosti
- **DRUŽINA** – ozbrojená složka panovníkovy/velmožovy moci; zbraně a zdobné prvky zdůrazňující jejich postavení ve vojenské a společenské struktuře
- **JEZDEC – REITER – RYTÍŘ** – elitní jízdní bojovník, jehož význam byl patrný po celý středověk
- v počátcích členové družiny silně závislí na panovníkovi, koncentrace na mocenských (opevněných) centrech
- hroby bojovníků na venkovských pohřebištích jako doklad kolonizace podél menších toků a rostoucí emancipace velmožů/šlechty
- po zániku Velké Moravy a etablování Českého státu (10. až 12. století) ozbrojení členové družiny na opevněných hradiscích (spolu s církevní správou a knížecími úředníky)

Šlechta ve středověku

- od 12. století se uvolňují družiníci z panovnickovy moci – získávají půdu i s lidmi na ní usedlými; postupně vzniká dědičné právo na tuto půdu
- z družiníků vzniká společenská vrstva s vymezenými dědičnými vlastnickými právy – **velmoži, šlechta, aristokracie**
- na svých statcích si šlechta buduje soukromá sídla – lehce opevněné/ohrazené dvory
- v první polovině 13. století si šlechta prosadila právní zajištění svých nemovitých majetků, neprosadila si však stavbu opevněných sídel – tzv. **regale** (právo panovníka budovat hrady)
- od poloviny 13. století prosazeno šlechtické právo na budování opevněných sídel – **hrady, tvrze**
- šlechta, i na venkově, buduje nejen dvory, ale i opevněné tvrze a hrady, a stává se významným politickým, ekonomickým a společenským činitelem

Šlechta ve středověku

- šlechta majetkově i společensky nejednotná – majitelé velkých panství vs. drobní šlechtici (často z rytířského prostředí)
- ekonomické a hospodářské postavení nižší šlechty se na přelomu 14. a 15. století zhoršuje – mnoho drobných šlechticů se účastní válečných akcí → markraběcí války, boje s řádem německých rytířů, husitská revoluce
- ve druhé polovině 15. století se šlechta věnuje především péči o půdu a hospodářství – zakládání rybníků, podíl na těžbě surovin, finančnictví
- od druhé poloviny 15. a na počátku 16. století se mění životní styl šlechty a ze středověkého rytíře se stává renesanční kavalír



Sídla velmožů

- sídla šlechty – nejstarší v blízkosti panovníka, příp. dvorce (9. až 12. století), poté se budují opevněná sídla – tvrze a hrady, které na Moravě pozorujeme až v polovině 13. století (1. etapa), další vlnu budování opevněných sídel (příp. vojenské pevnůstky) lze datovat na přelom 14. a 15. století (2. etapa)
- při budování opevněných sídel docházelo k výrazným přesunům zeminy (hloubení příkopů a navršování centrálního areálu) – organizace práce a soustředění „živé“ síly; organizace a odborná výstavba centrálních staveb a budov
- problematika budování, rekonstrukce a interpretace opevnění
- postavení šlechty sledujeme v arch. pramenech v podobě a budování sídel – dvory, hrady a tvrze s kvalitnějším vybavením – vyšší úroveň stolování (importy, kvalitnější strava), oděv, zbraně a výstroj, způsob zábavy (hry, hrací kameny a kostky), právní postavení (pečetě + pečetidla), zemědělské nástroje (u nižší šlechty)
- postavení šlechty se odráží i v pohřebním ritu

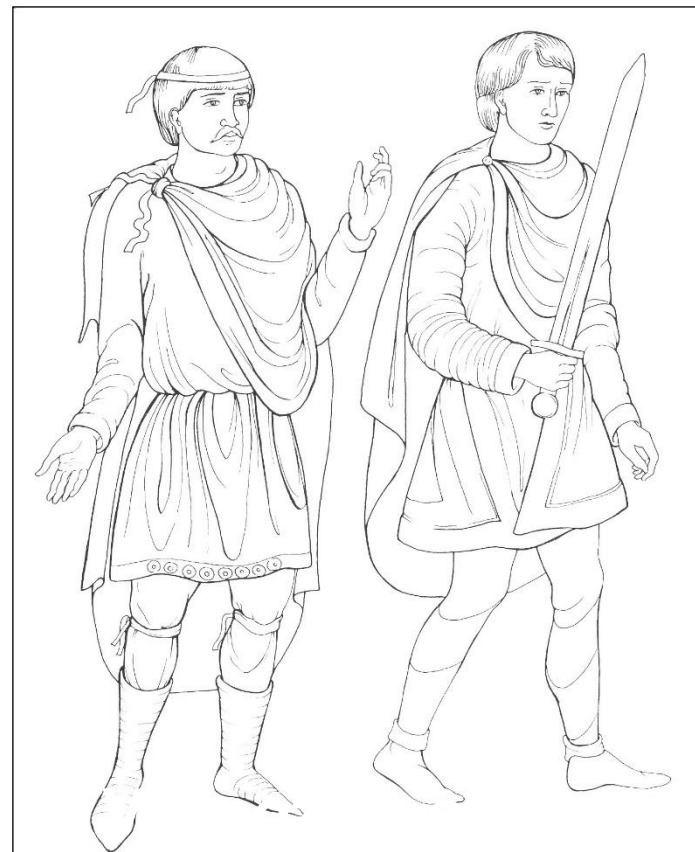
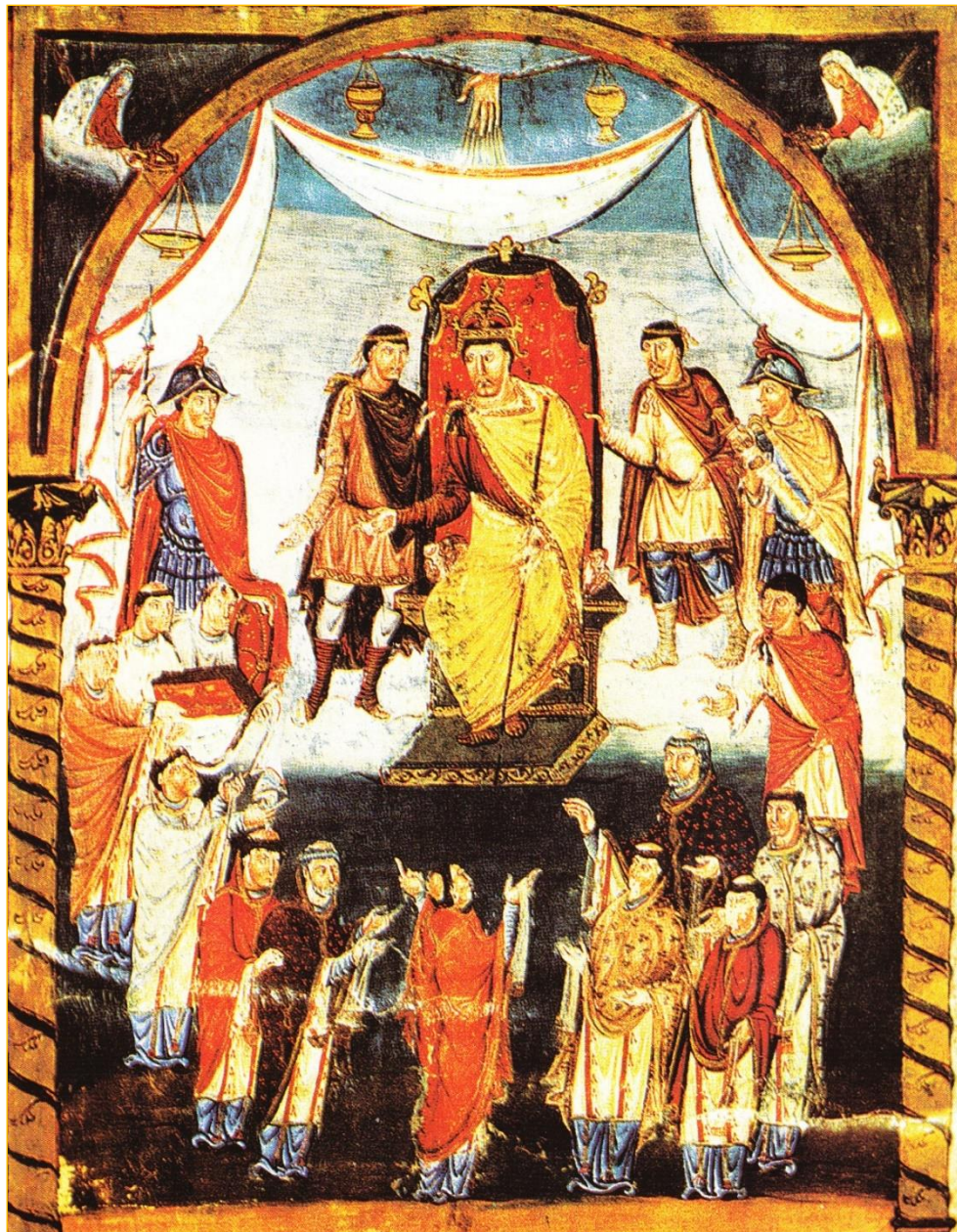

Bible Karla Holého 9. stol.

**Insignie šlechtice – oděv, zbraně,
sídlo, pohřeb**

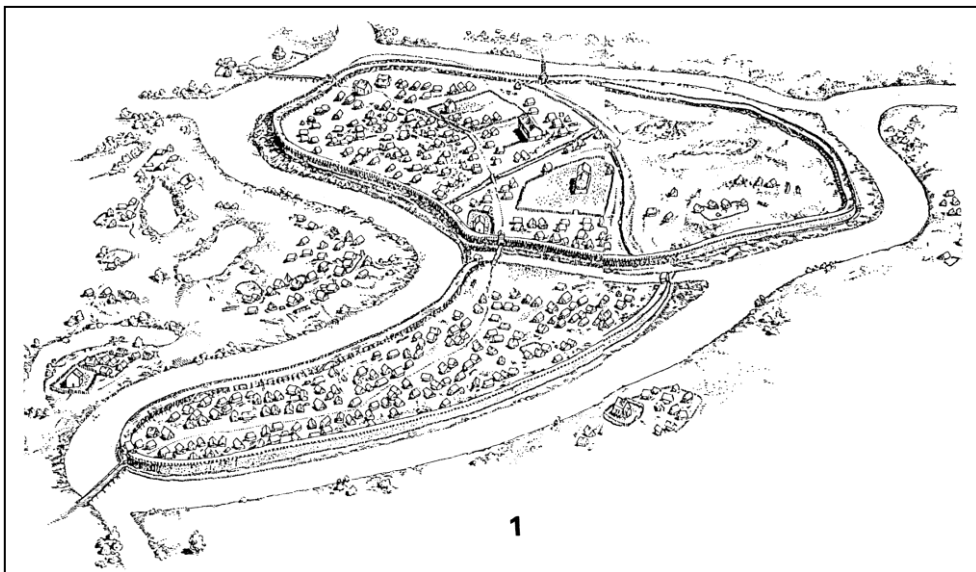

Mikulčice-Valy

Sídlo družiny, 9. až 10. století

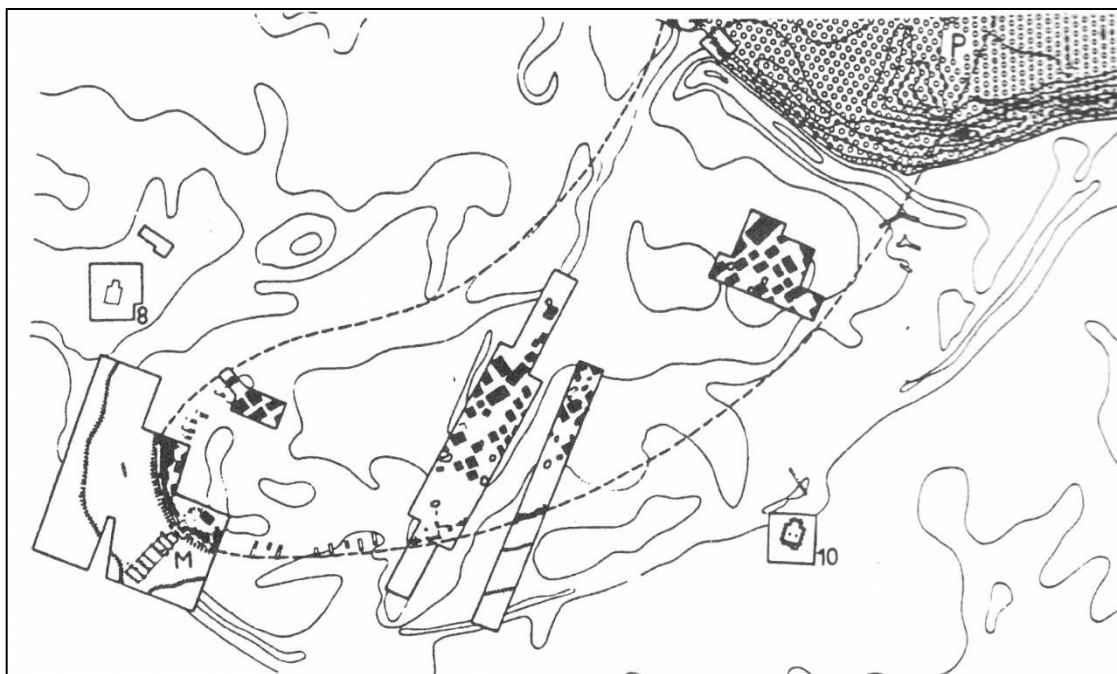
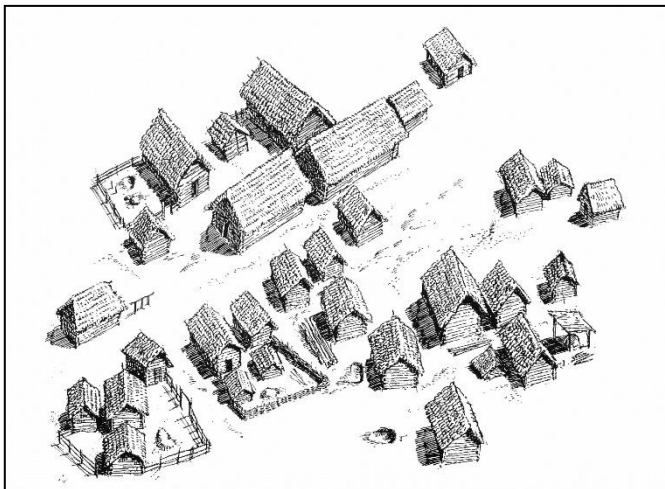



Pohanско u Břeclavi

L. Balák podle J.Macháčka

Pohansko u Břeclavi

Rotunda na SV předhradí s hrobem
velmože (9./10. století)

Vlastnický kostel



H 153 – muž, senilis, 187 cm

Správce a jeho rodina?



H153, ♂, nad 60 let, 187 cm



H140, D, 12 let, 147 cm

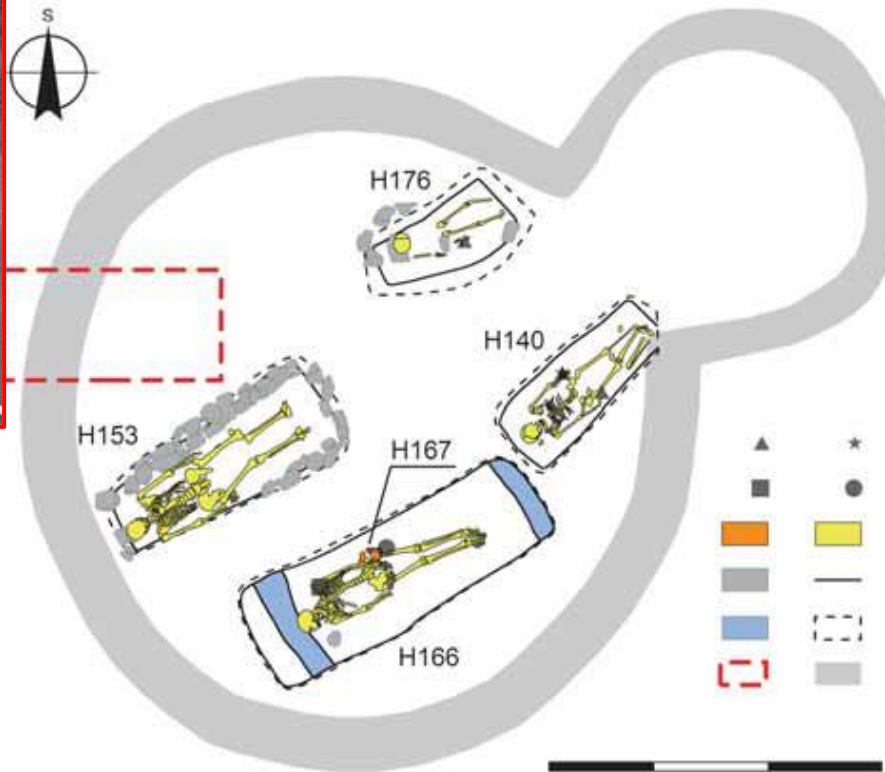

H176, D, 6 let, 100 cm

H166, ♂, 30-40 let, 170 cm
+ H167, D, 18 m



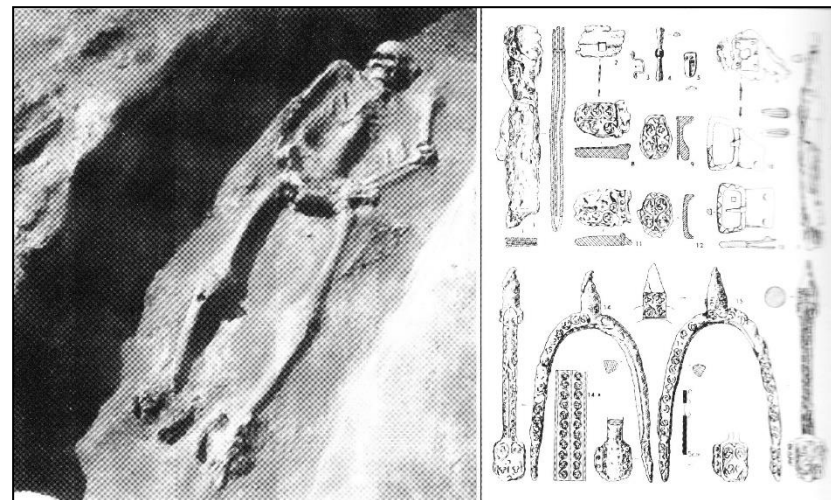
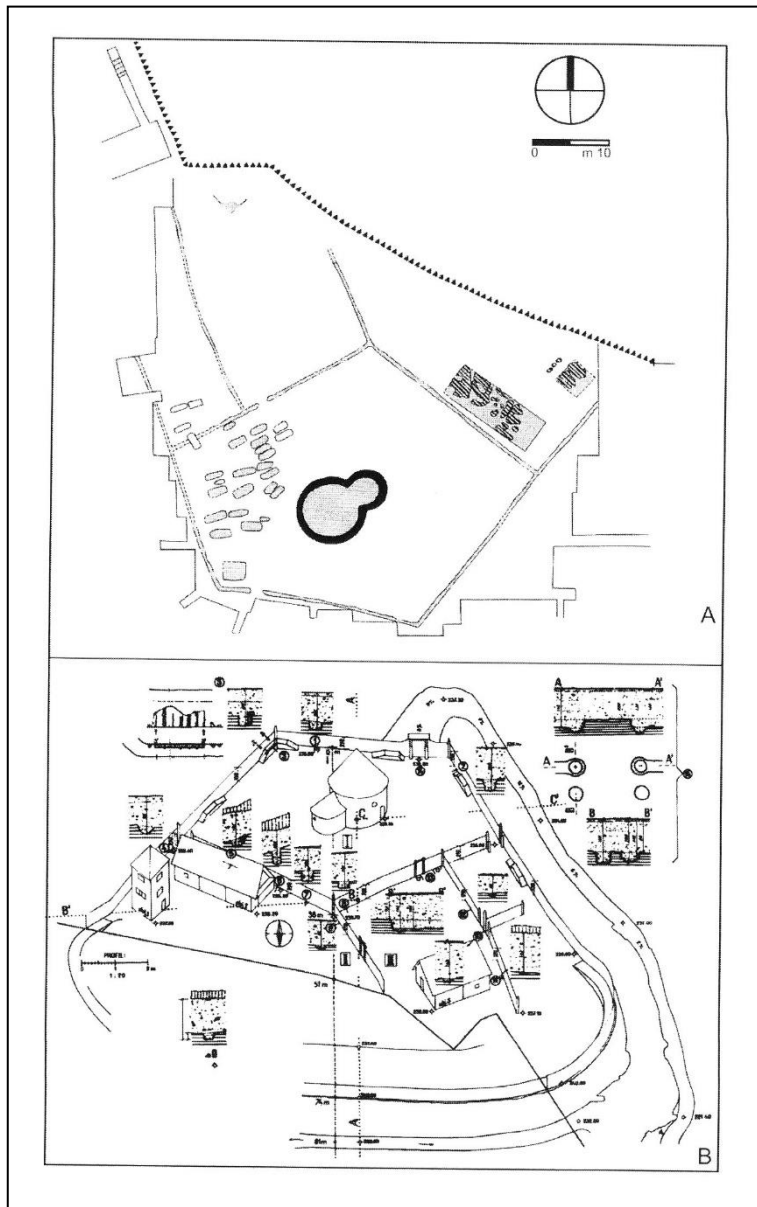

Ducové u Pišťan (SK, 9. století)

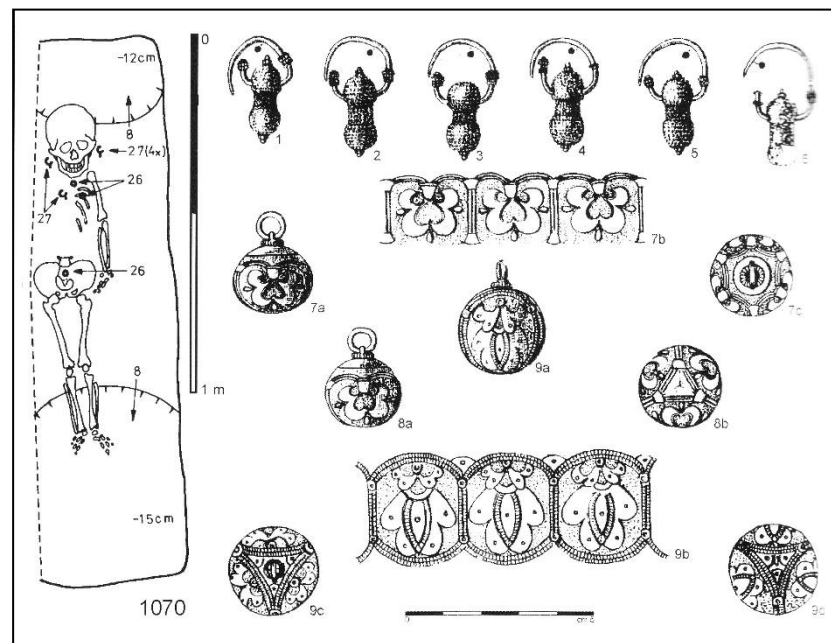

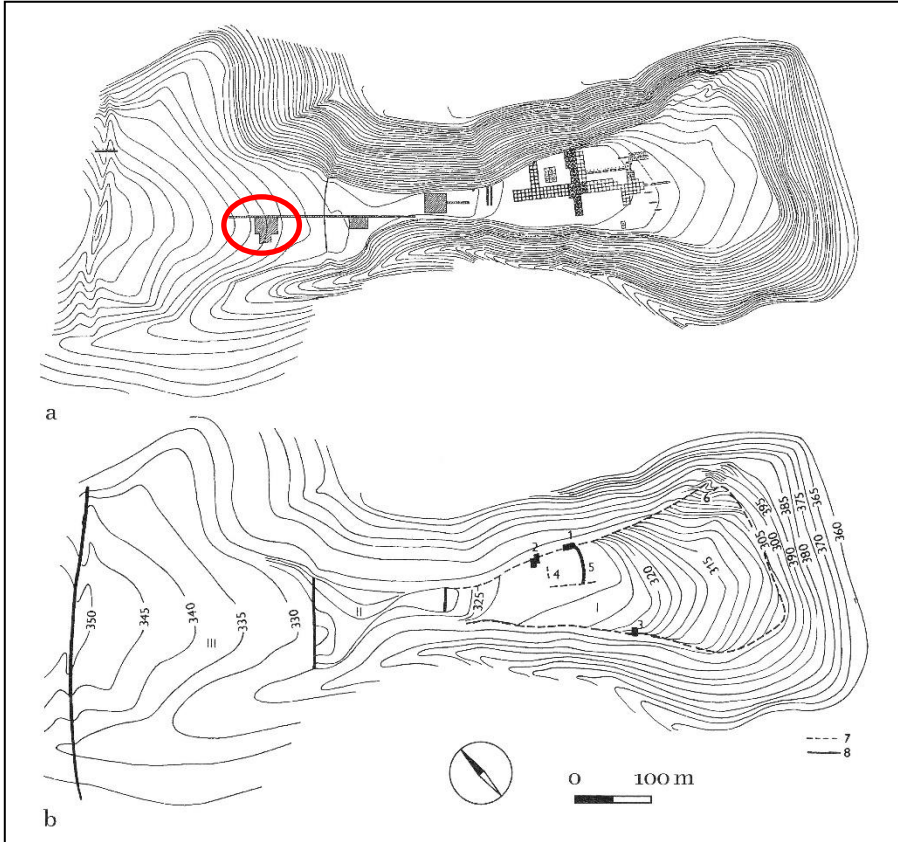

**Zničeno asi Maďary poč. 10. stol.,
obnoveno, zánik poč. 11. stol. a přesun
centra Brněnska.**

Staré zámky u Líšně

**centrum Brněnska od 9. do počátku 11.
století**

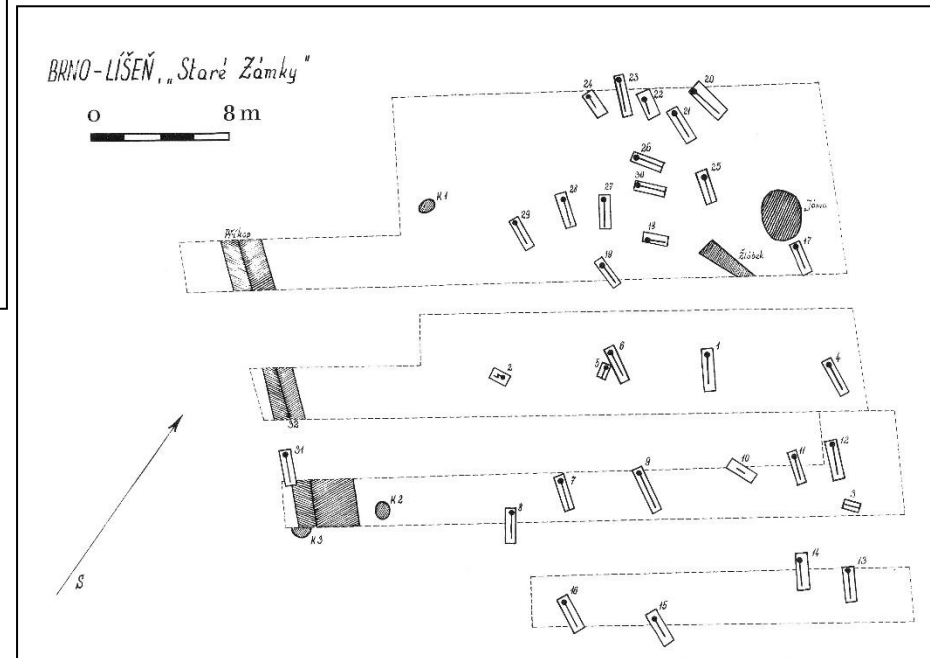

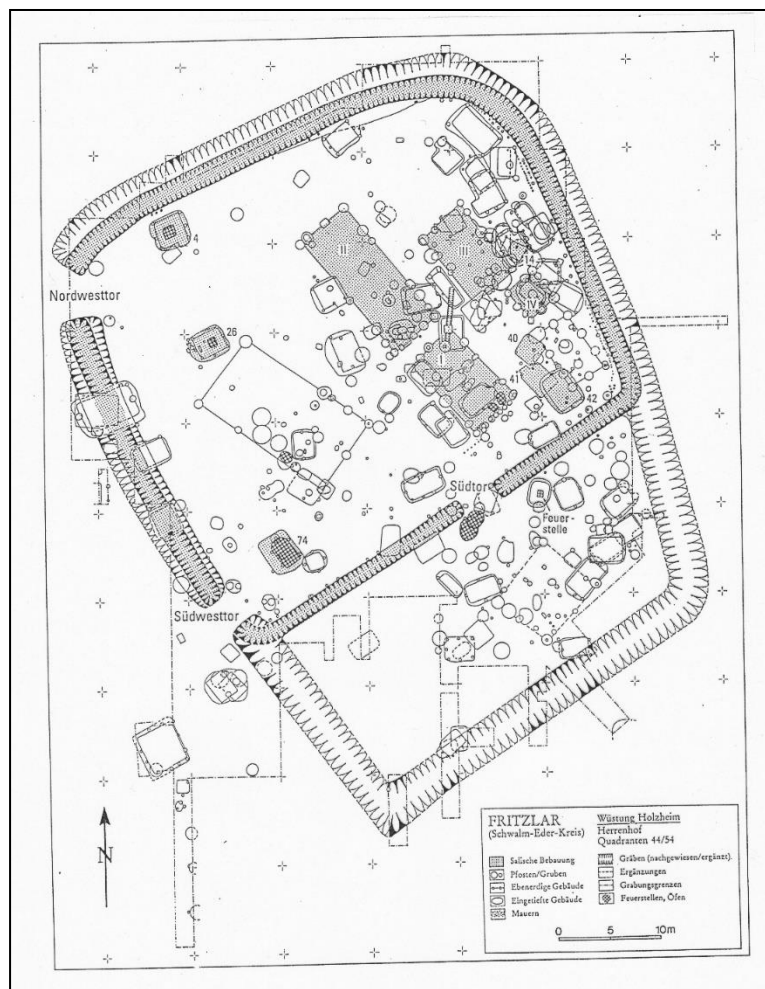

Fritzlar (D)

OHRAZENÉ DVORCE

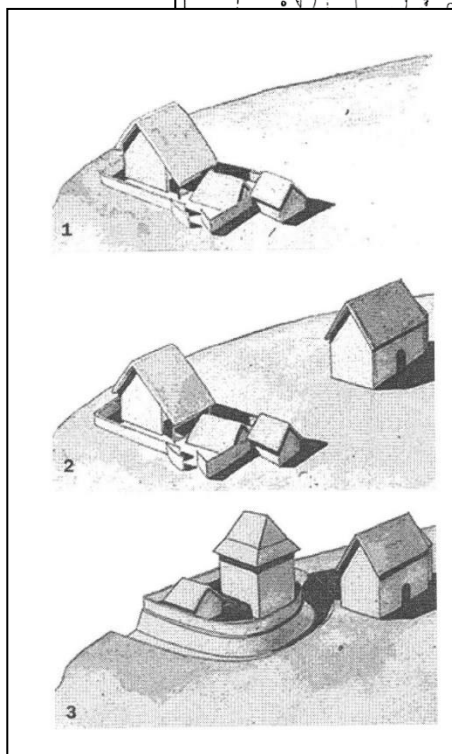
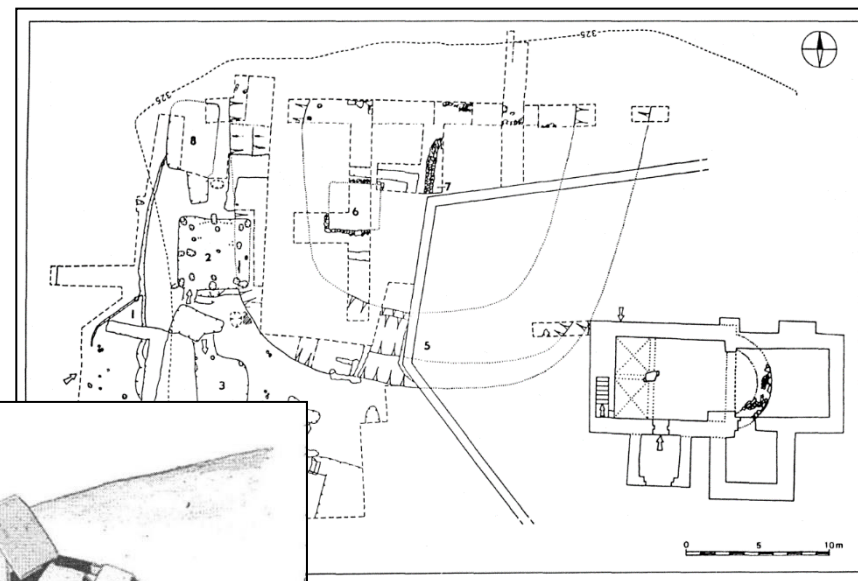

**Bedřichův Světec,
Čechy**

2. čtvrtina 13. století

Motte – „tvrz na kopci“

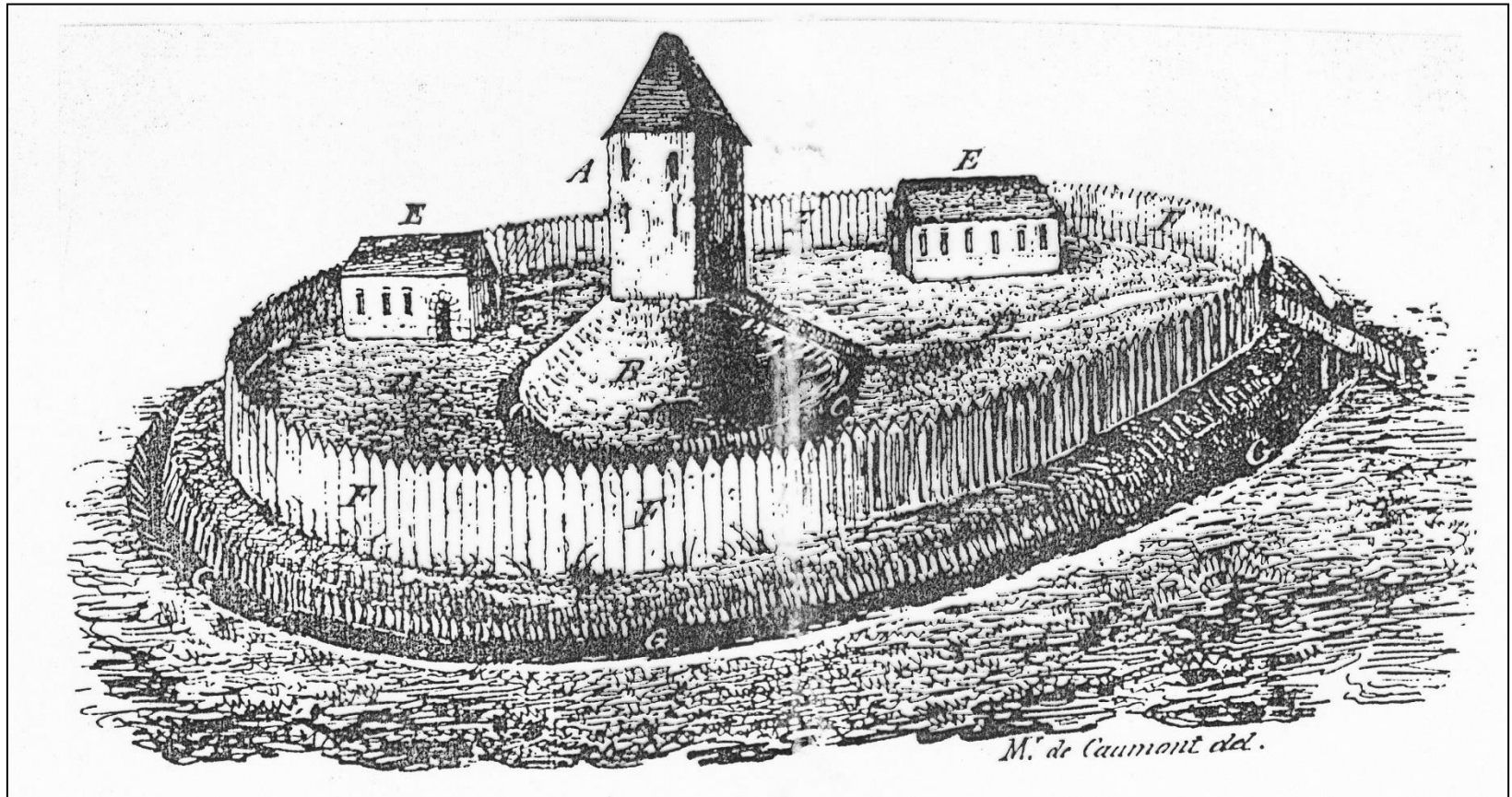

Ideální obraz podle Arcisse de Caumonta

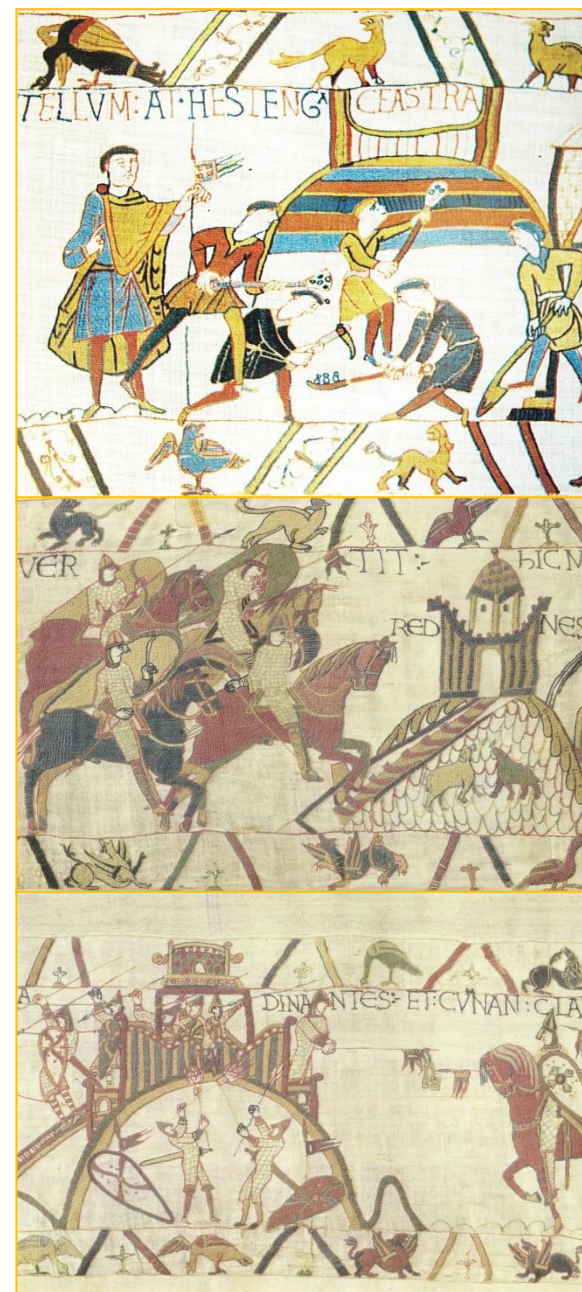
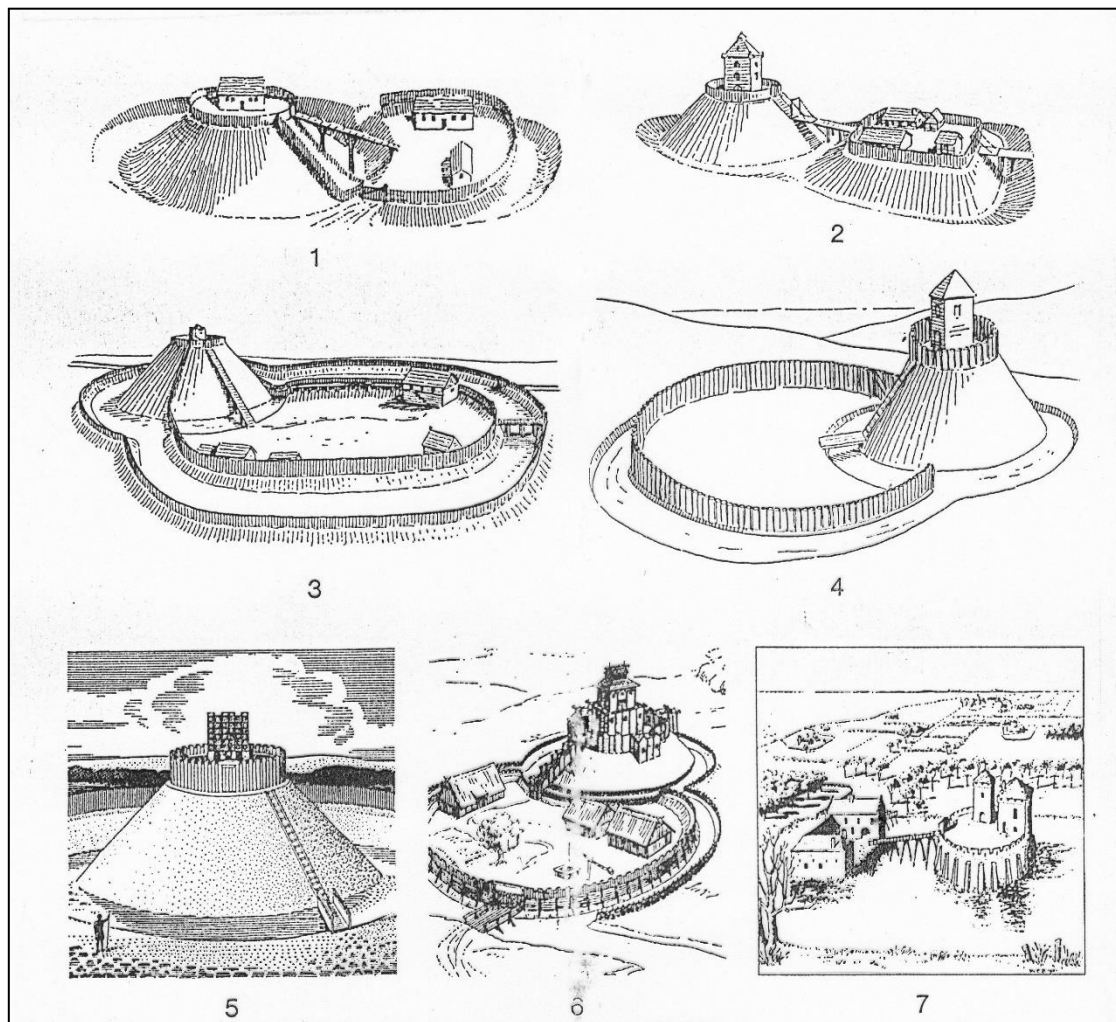

**Motte na tapiserii z Bayeaux
(2. pol. 11. stol.)**

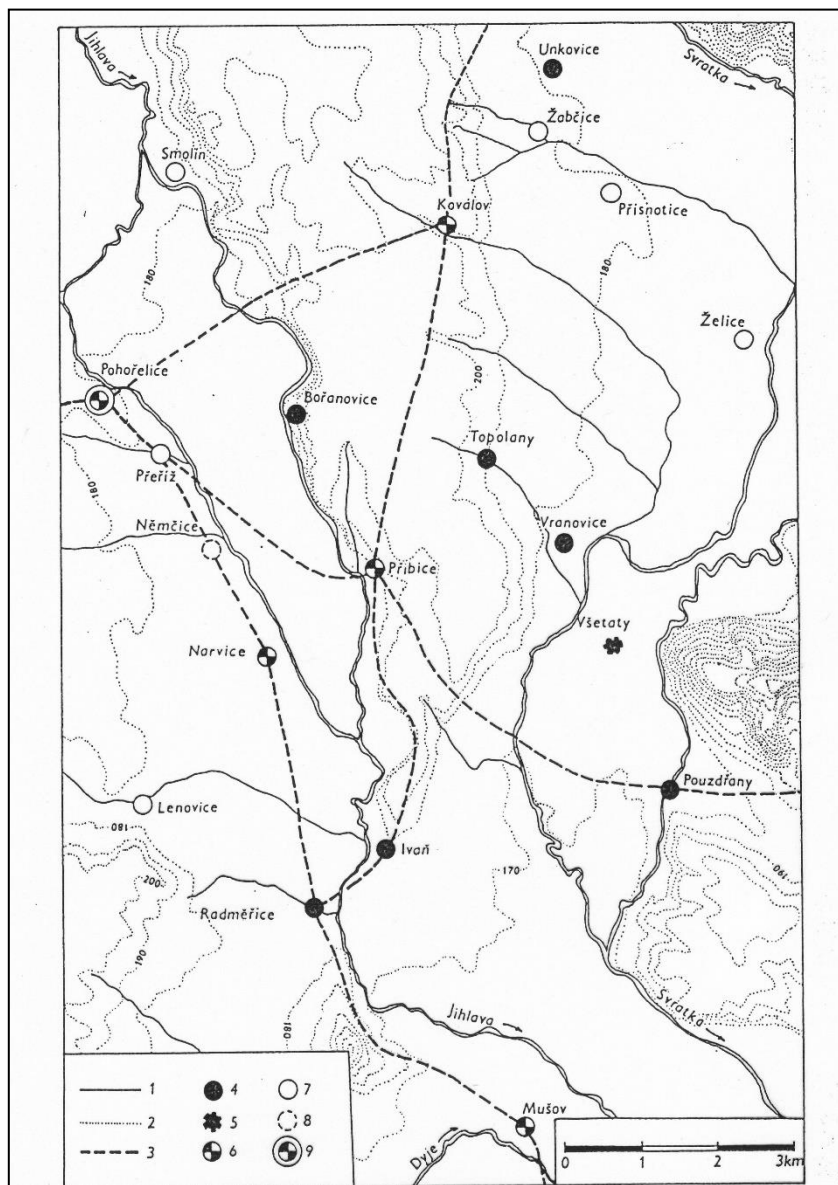

Koválov u Žabčic (ZSV, motte)

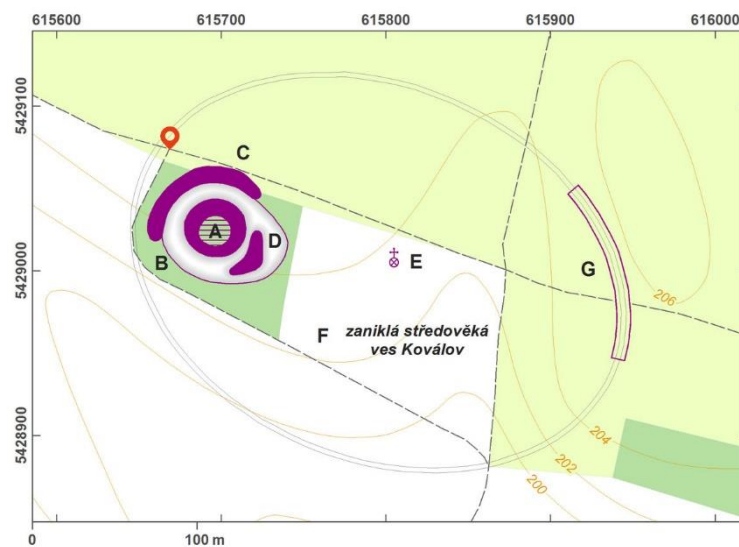
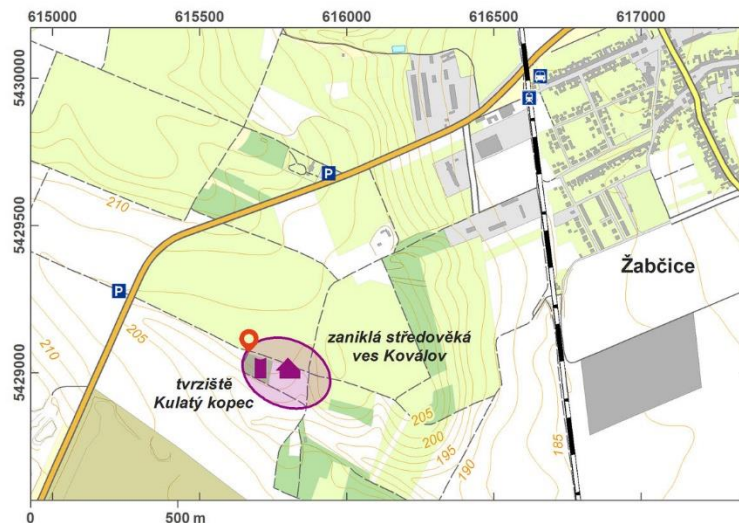

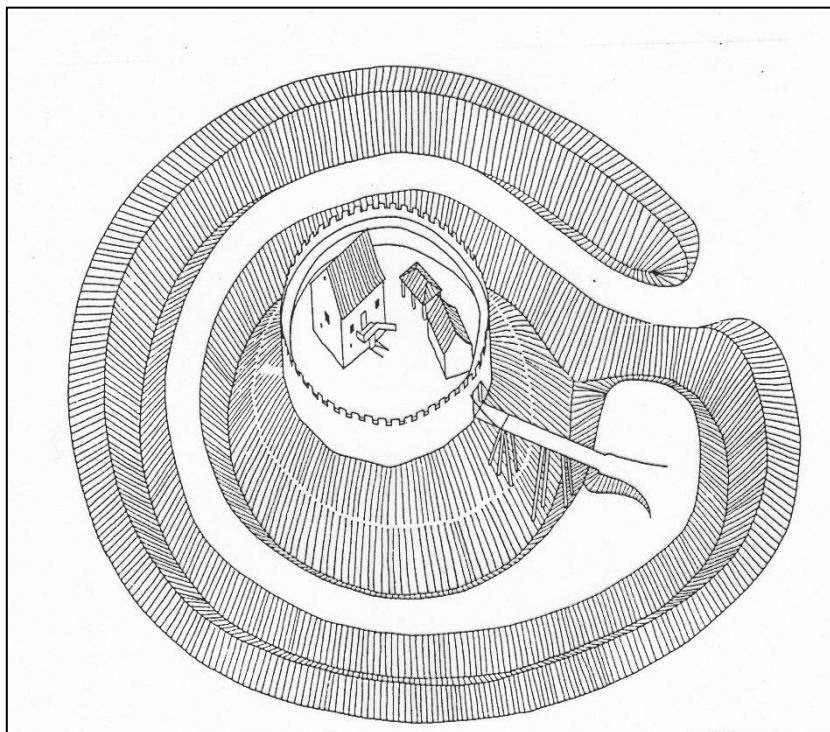

První fáze, kolem 1250

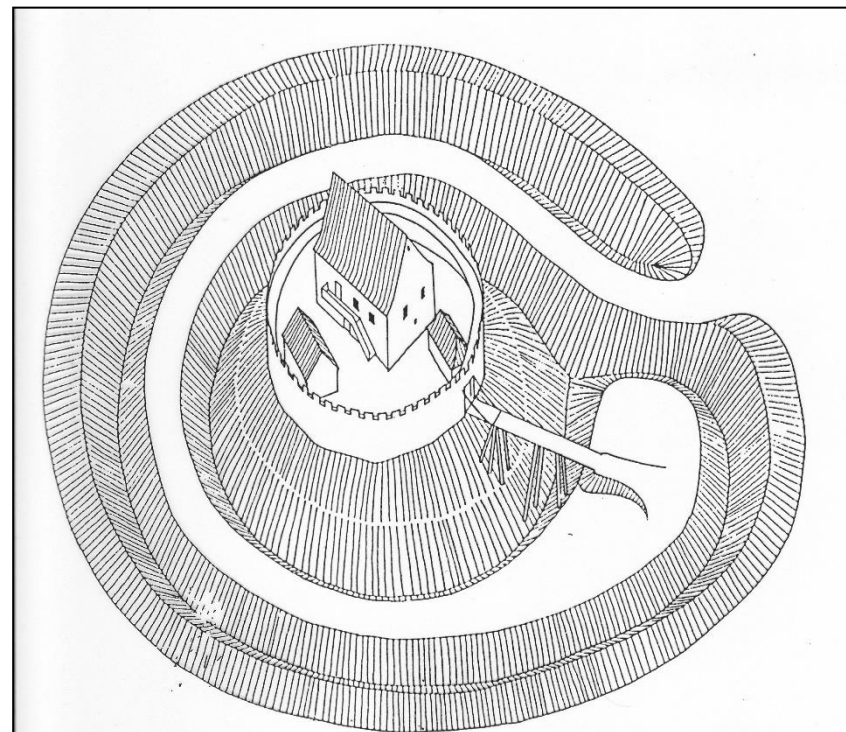

Druhá fáze, kolem 1275

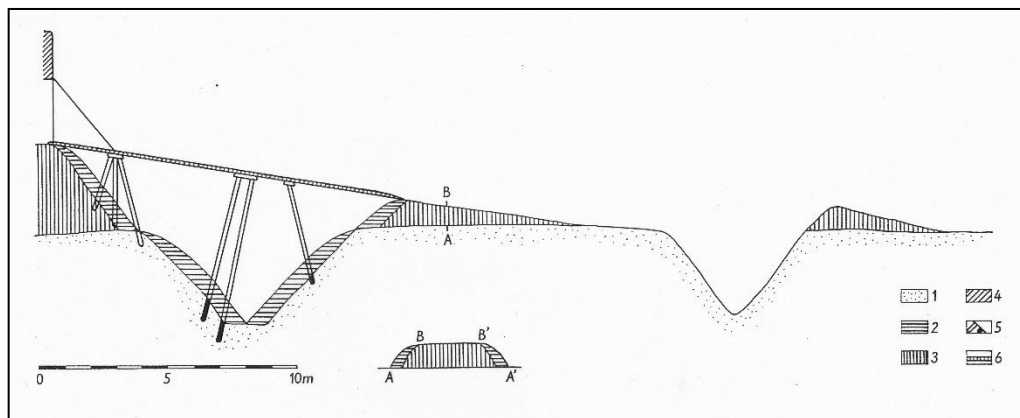

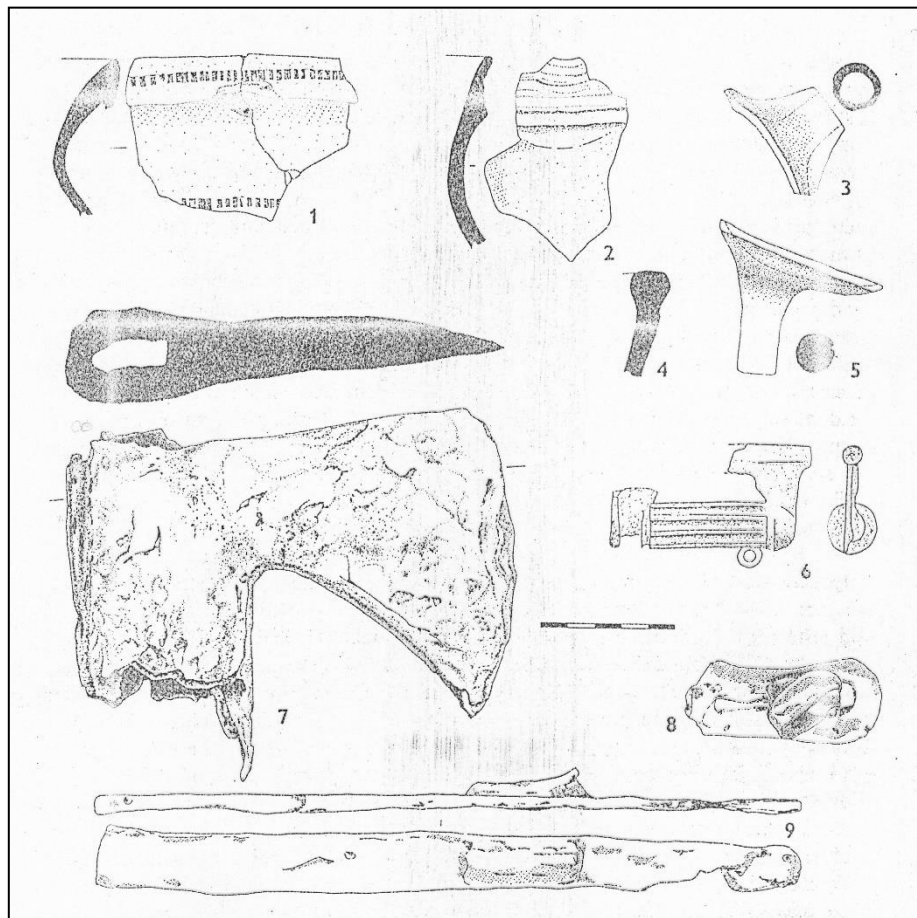

MOTTE – SÍDLO ŠLECHTICE

Koválov u Žabčic (ZSV, motte)

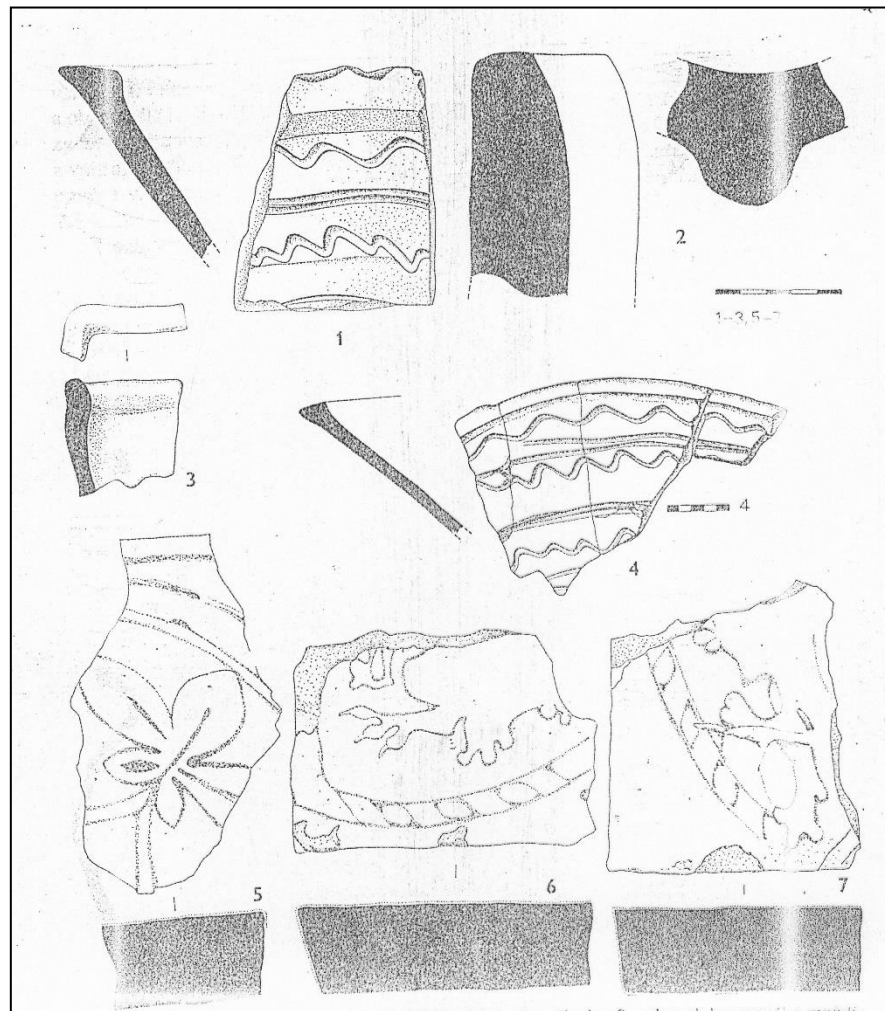

Rekonstrukce pece s kachli

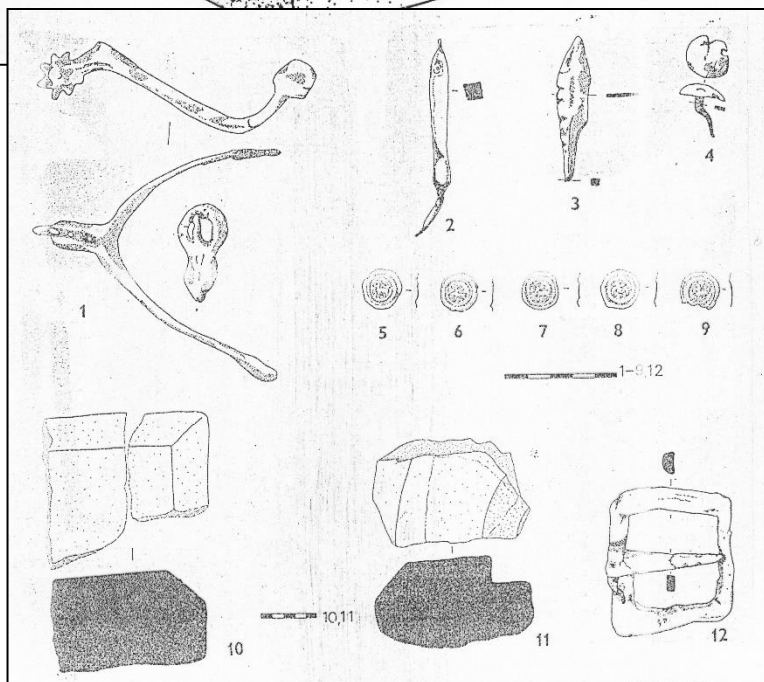
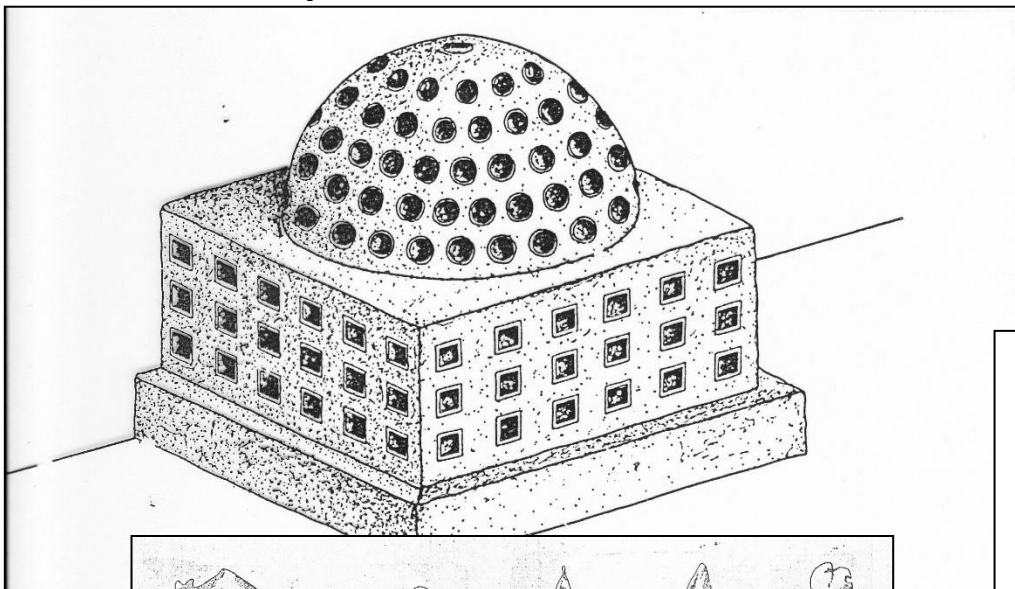

Koválov u Žabčic (ZSV, motte)

Doklady vyššího soc. statutu

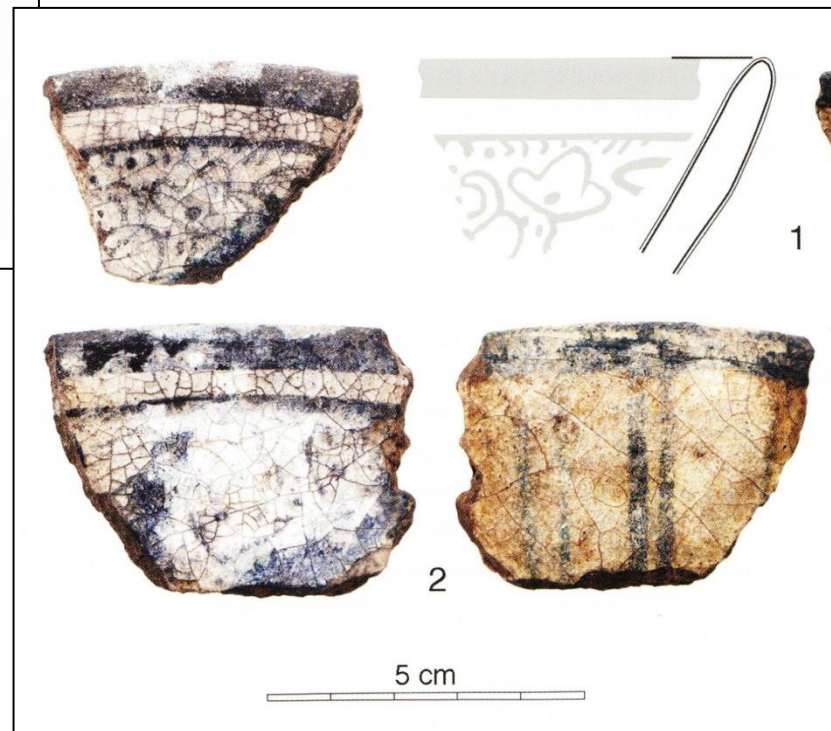

Východoislámská fajánsová mísa
patrně ze Syrie

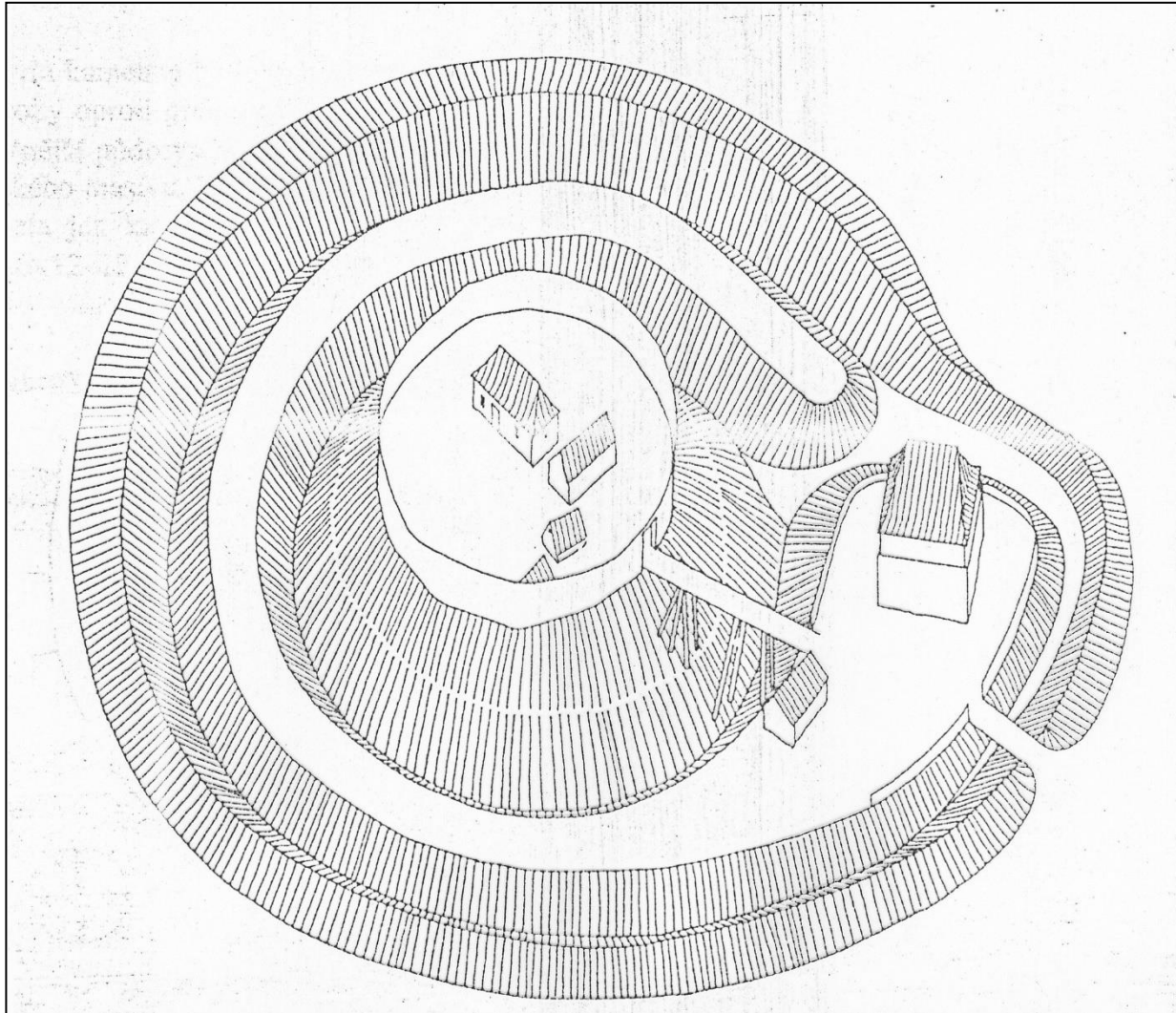

Ves Koválov zaniká po r. 1278 požárem; na poč. 14. století je ves obnovena a na motte vybudováno sídlo správce; k definitivnímu zániku dochází na poč. 15. století.

Tvrze

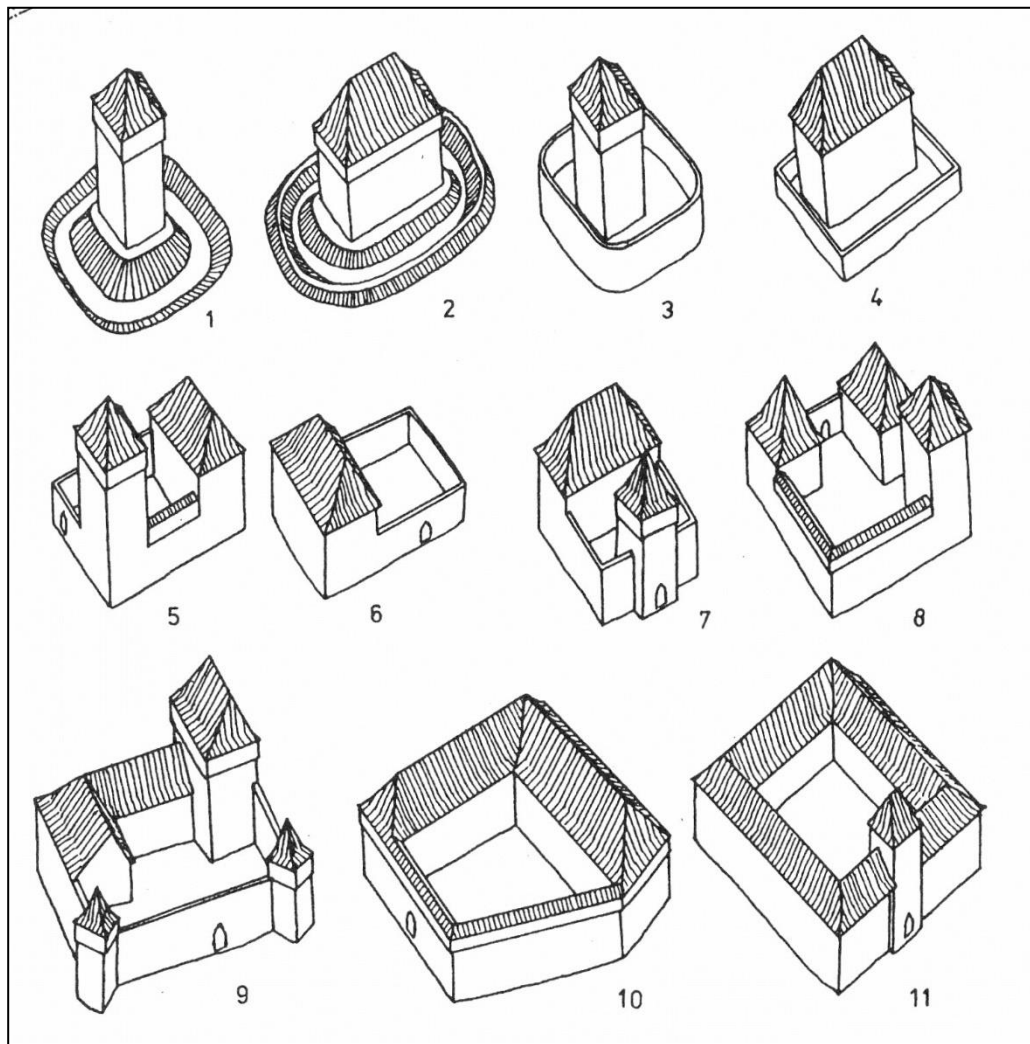

1-4: s izolovanou stavbou

5-8: s obvodovou zástavbou

9-11: rozvinutá obvodová zástavba

Podle P. Chotěbora a L.Svobody

Mstěnice u Hrotovic, tvrz a dvůr

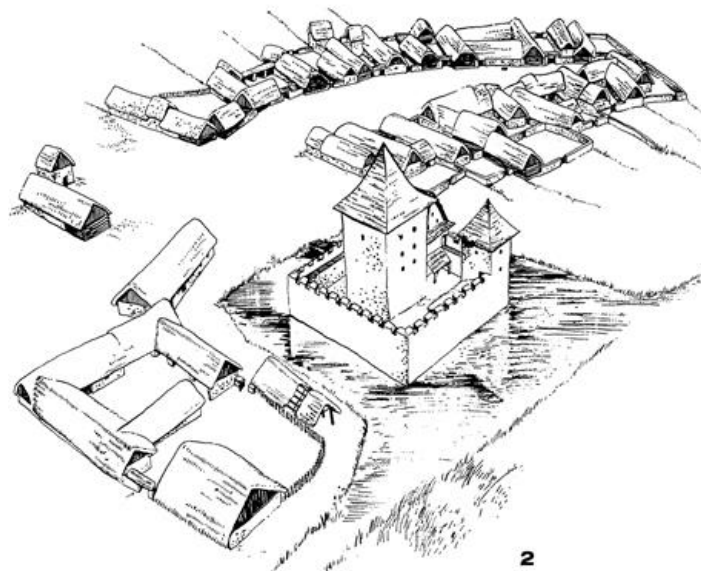
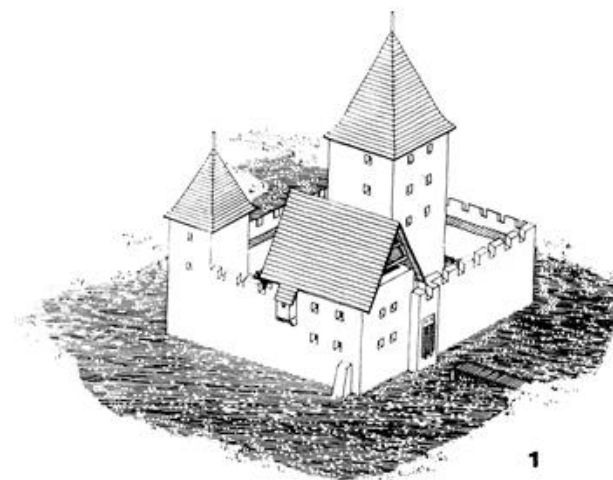
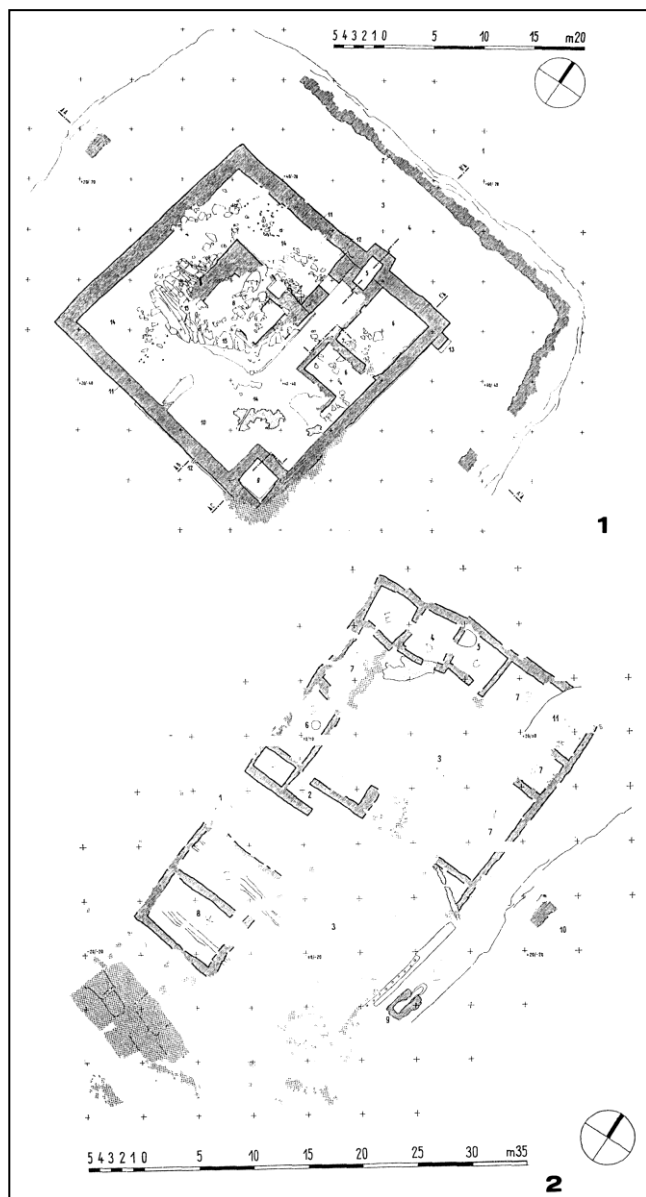



Mstěnice u Hrotovic, tvrz a dvůr

Kamenná tvrz, 14. až 15. století v
blízkosti vesnice

Součástí areálu i hospodářský dvůr

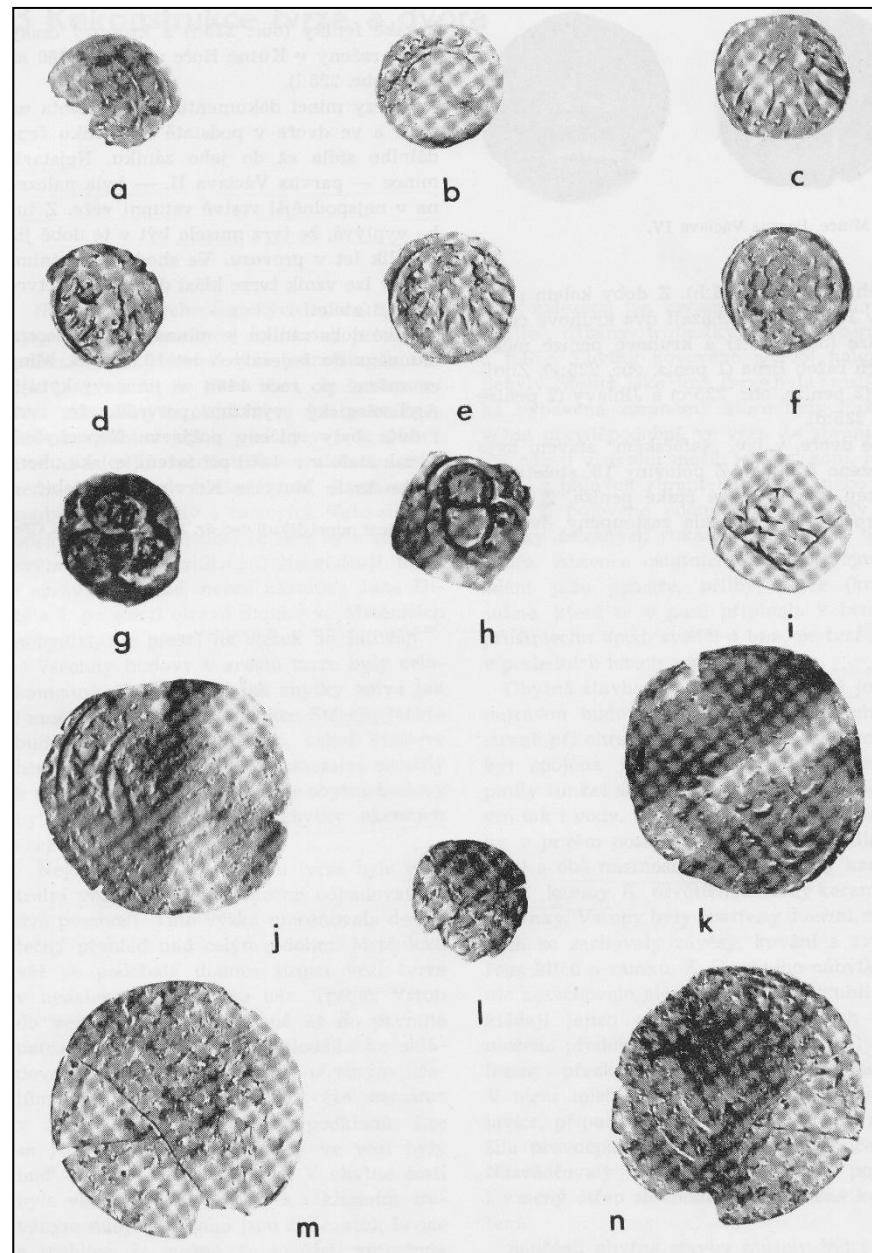

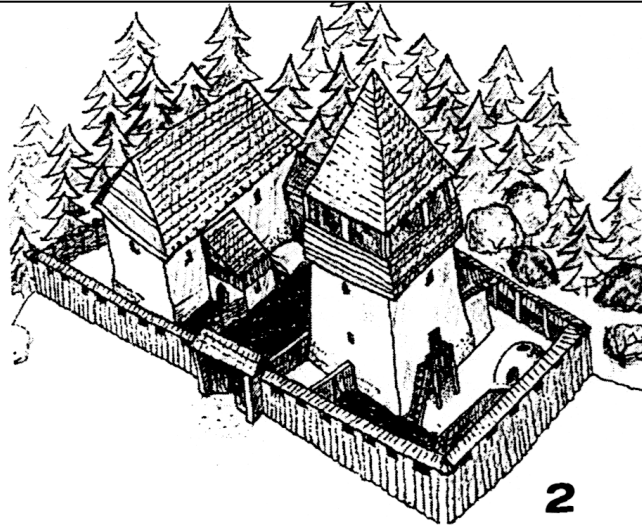

ZSV Konůvky, tvrz

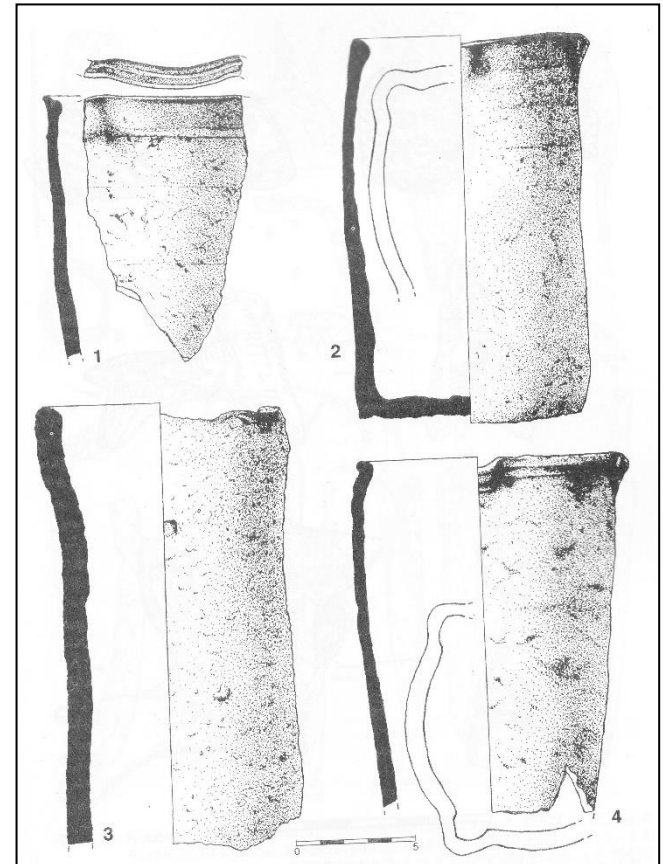
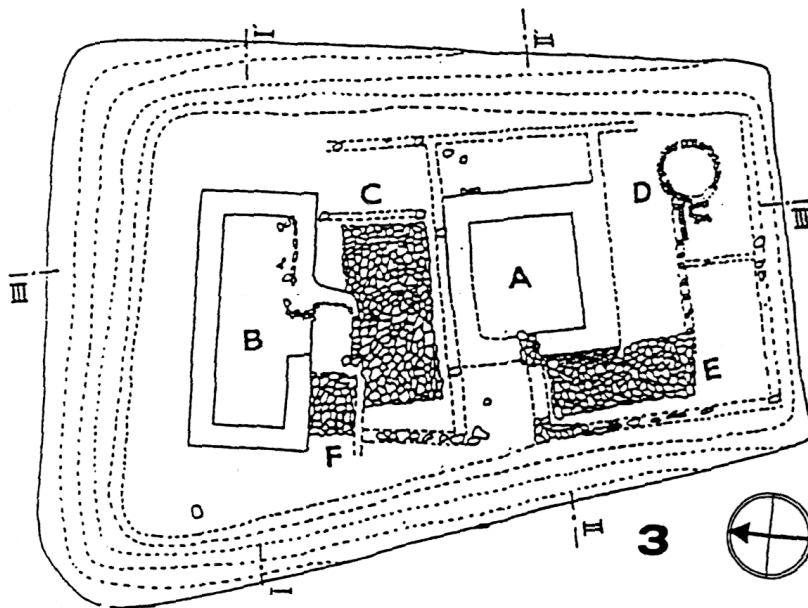

Rozdělení kostí dle kvality masa celkově, ve tvrzi a ve vesnických domech

místo	celkem		maso kval. A		maso kval. AB		maso kval. B	
	počet kostí	%	počet kostí	%	počet kostí	%	počet kostí	%
tvrz	1674	100	336	20,1	753	45,0	585	34,9
ves. domy	1526	100	211	13,8	487	31,9	828	54,3
celkem	3200	100	547	17,1	1240	38,7	1413	44,2

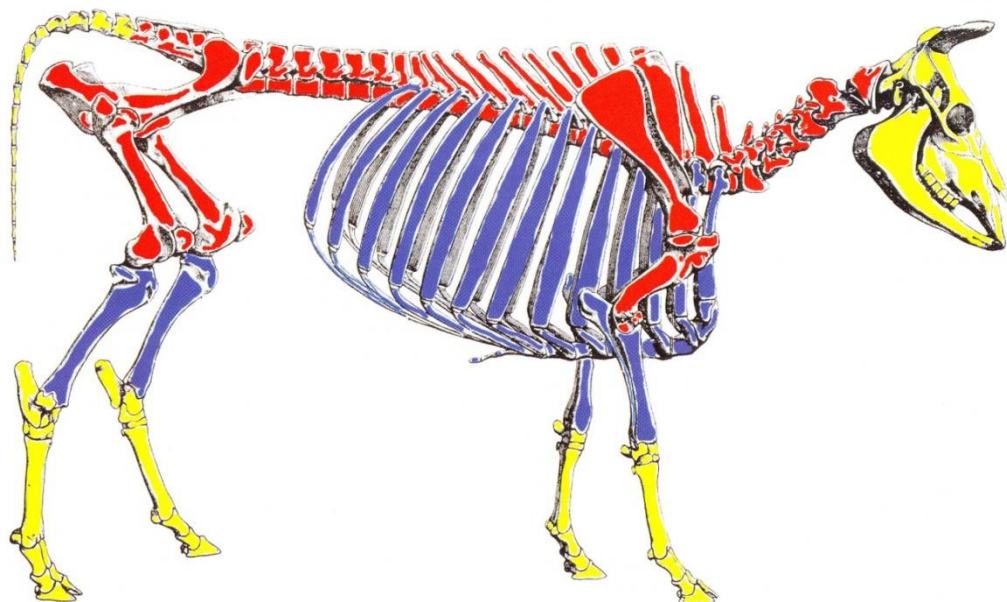

Červená – A
Modrá – A/B
Žlutá - B

Hrady

Hrad bergfritového typu, Obřany

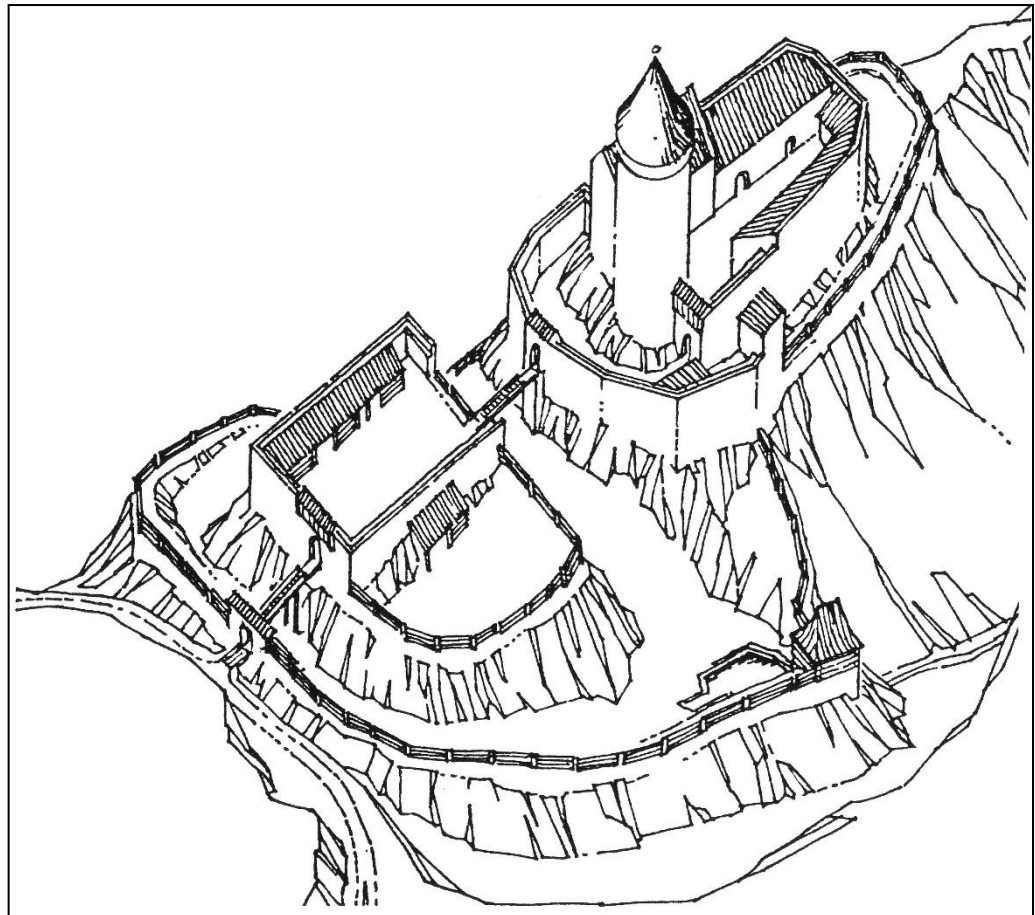
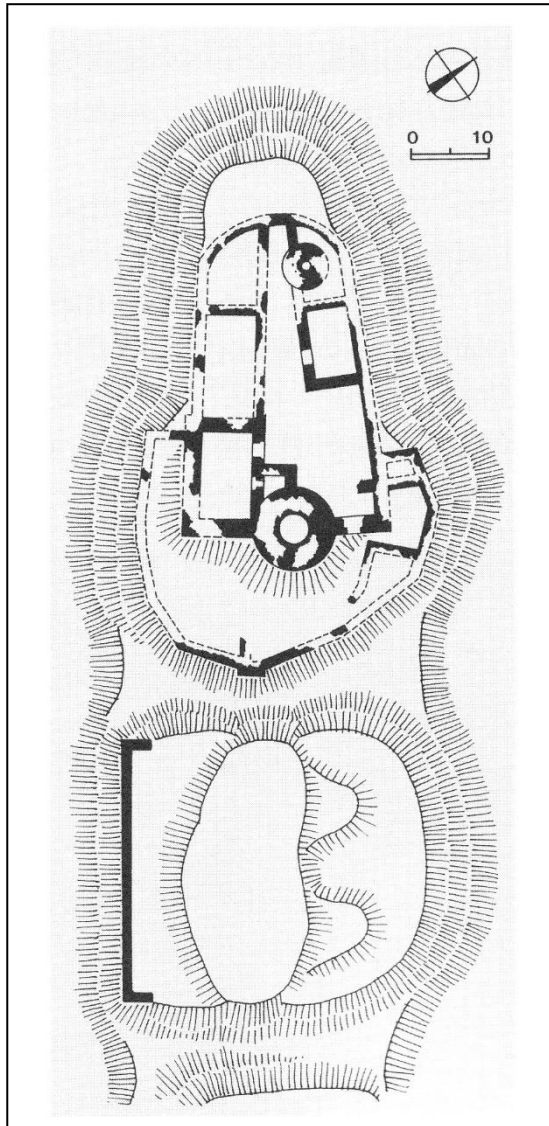

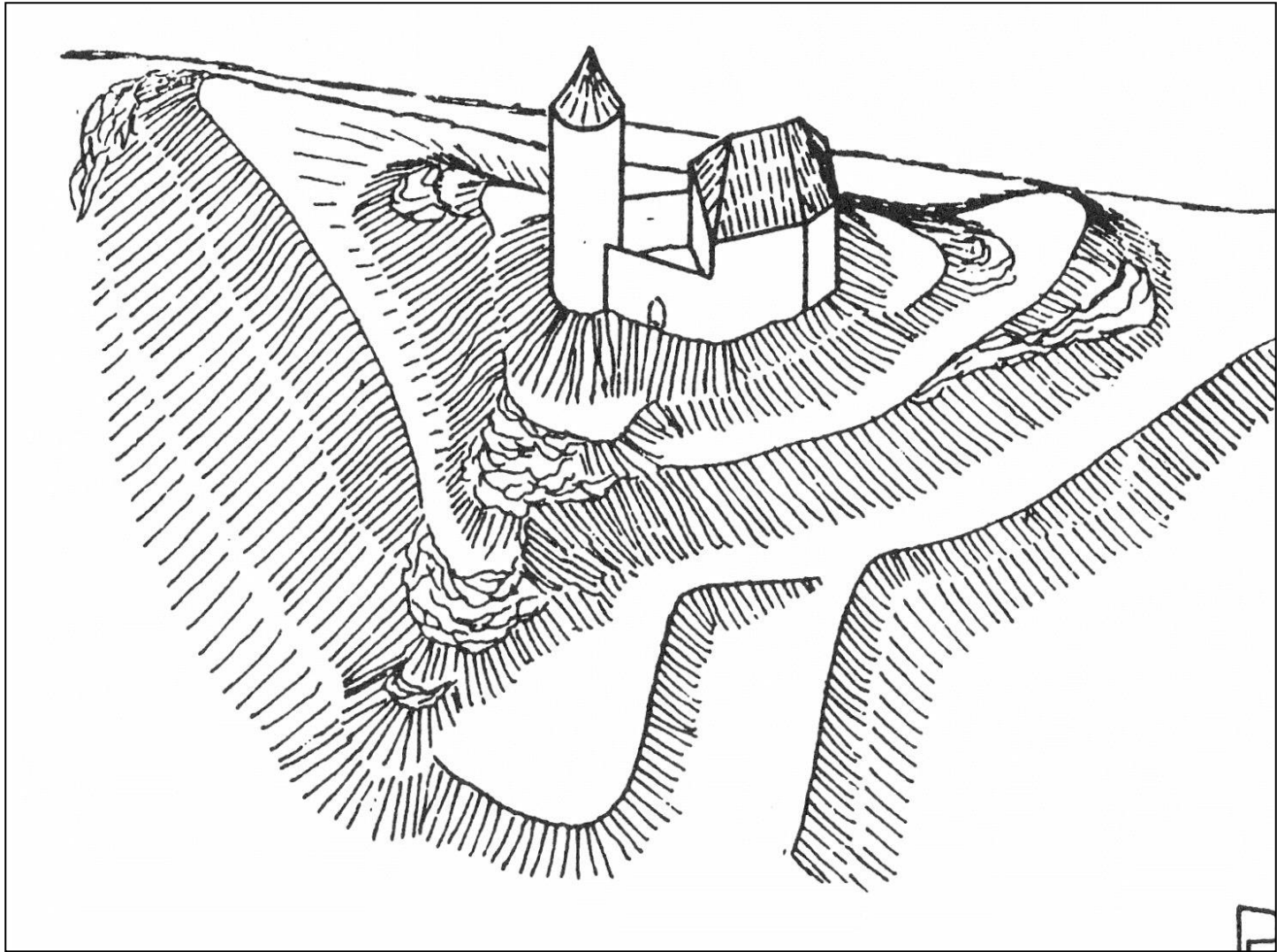

Hrad bergfritového typu s palácem (Nový Hrad u Kopřivné)

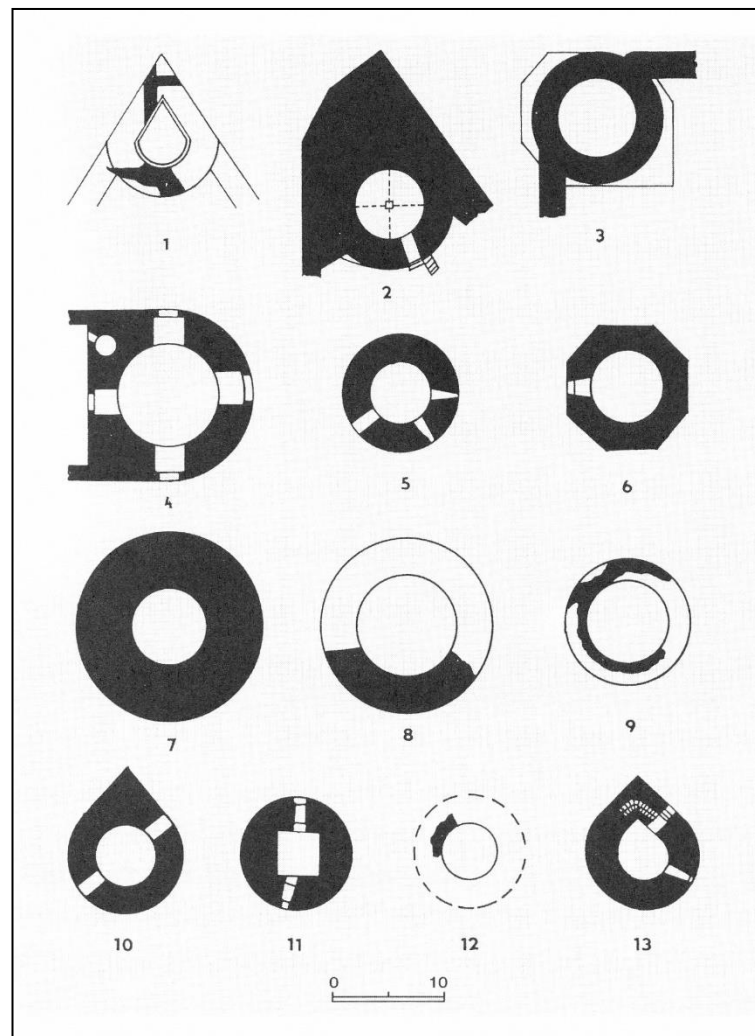
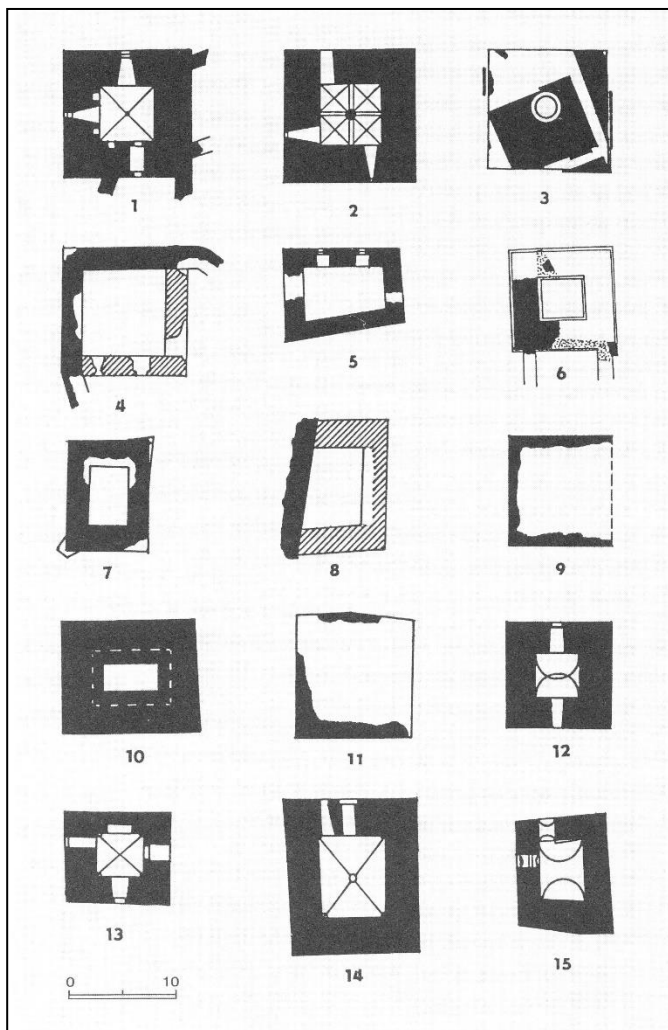

Hrady s obytnou věží – donjonového typu

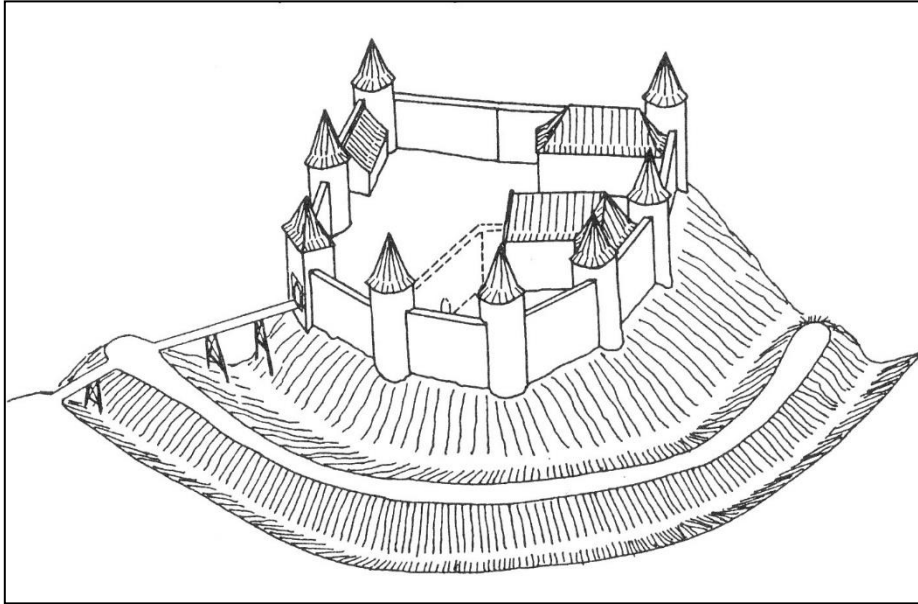

Úsov

- 1-Týřov
- 2-Konopiště
- 3-Džbán
- 4-Nižbor
- 5-Hradiště
- 6-Úsov

Francouzský kastel

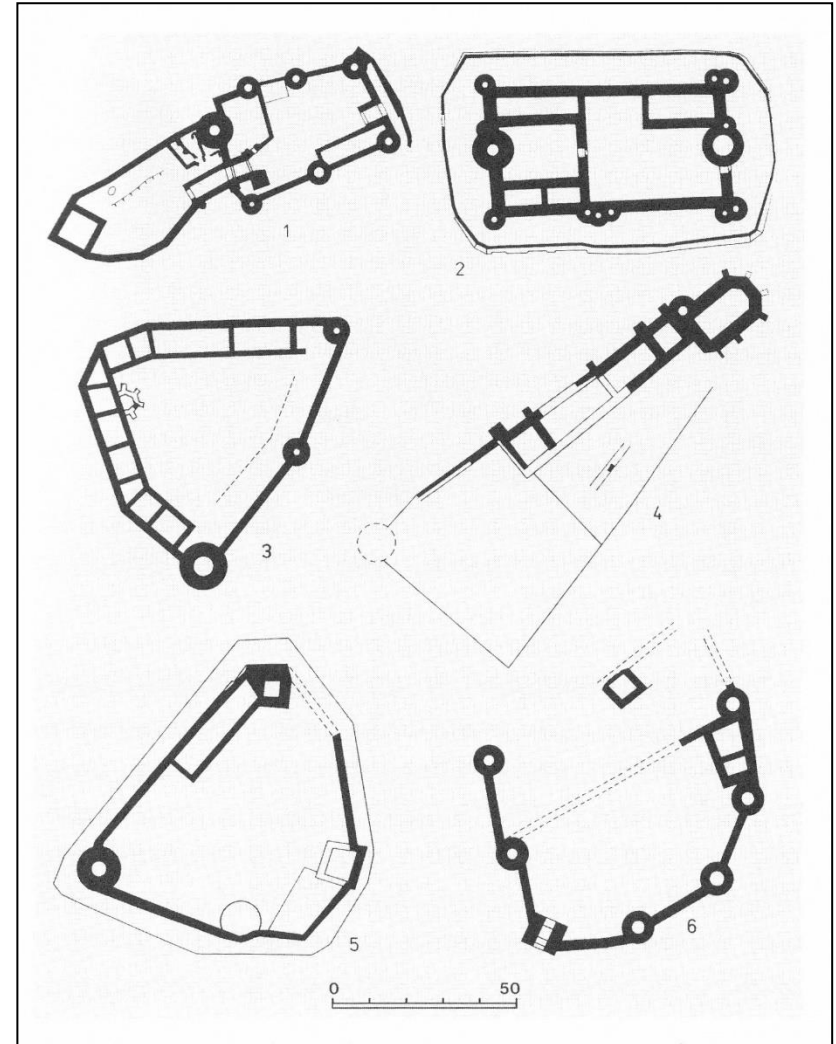

Středoevropský kastel

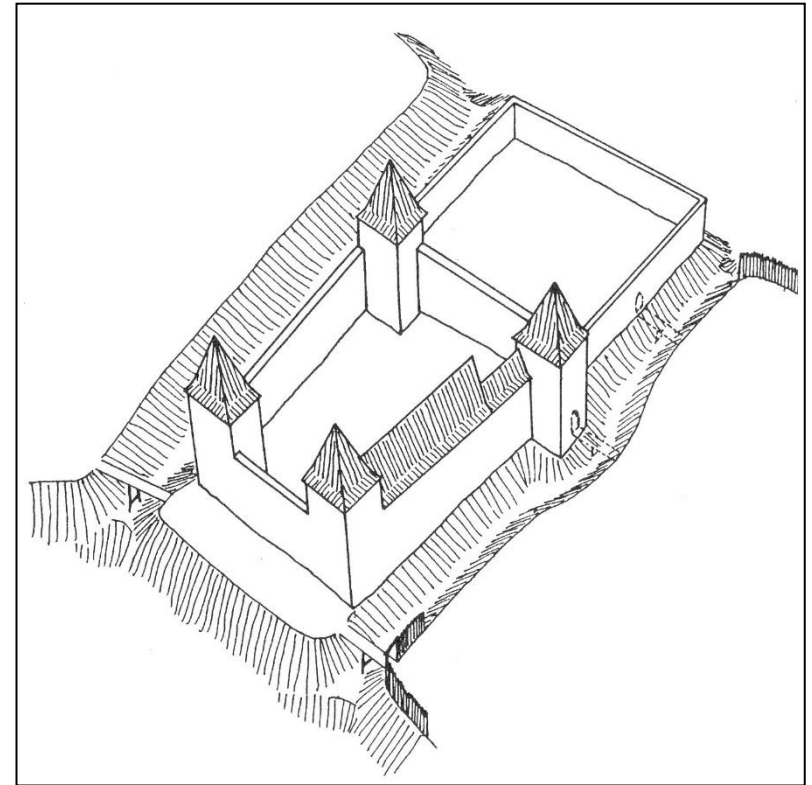
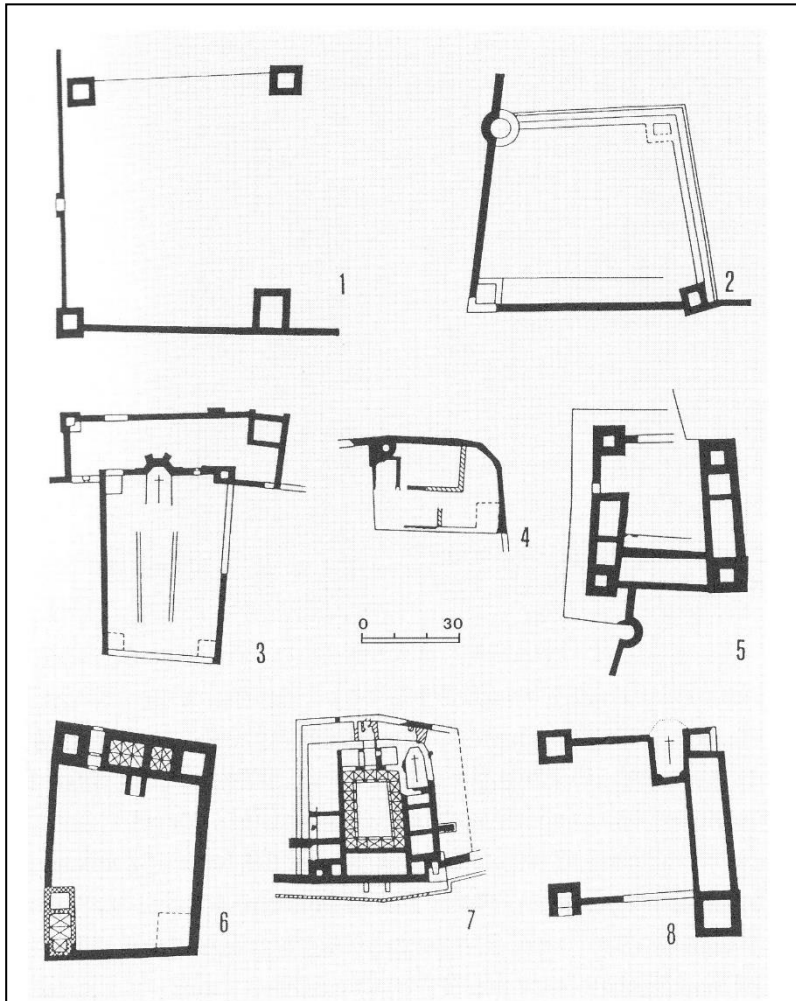

- 1-Wiener Neustadt
- 2-Litoměřice
- 3-Chrudim
- 4-Domažlic
- 5-Kadaň
- 6-Horšovský Týn
- 7-Písek
- 8-Vídeň - Hofburg

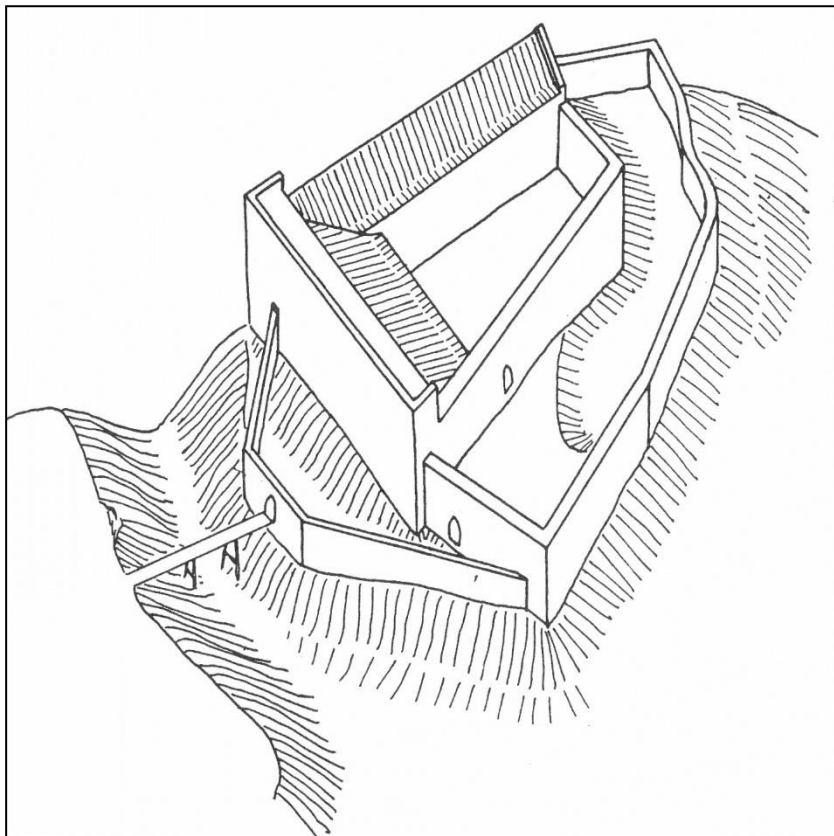

Hrad se štitovou zdí
Šenkenberk

Hrad s plášťovou zdí
Starý Světlov

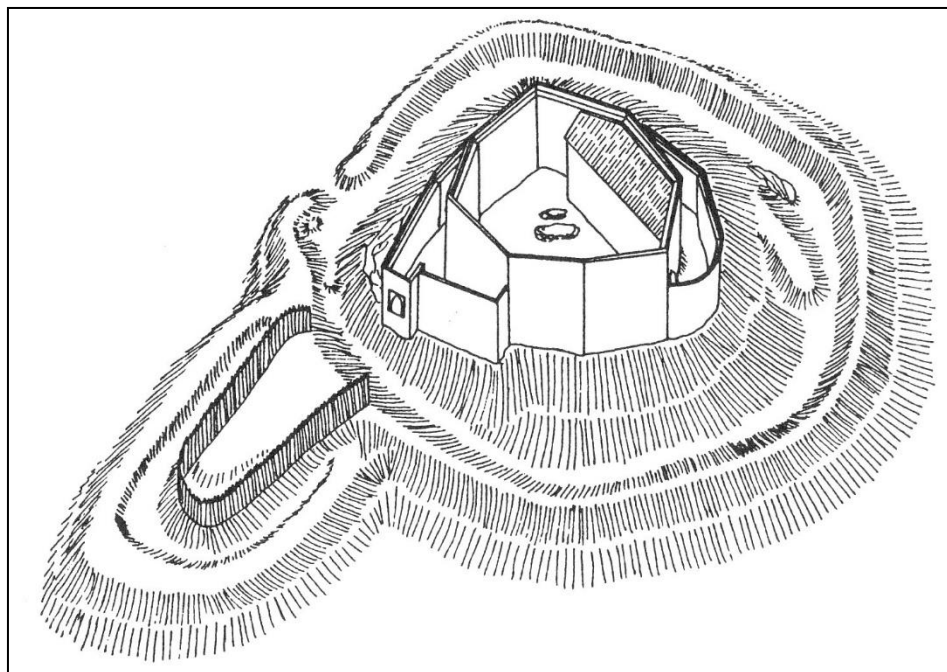

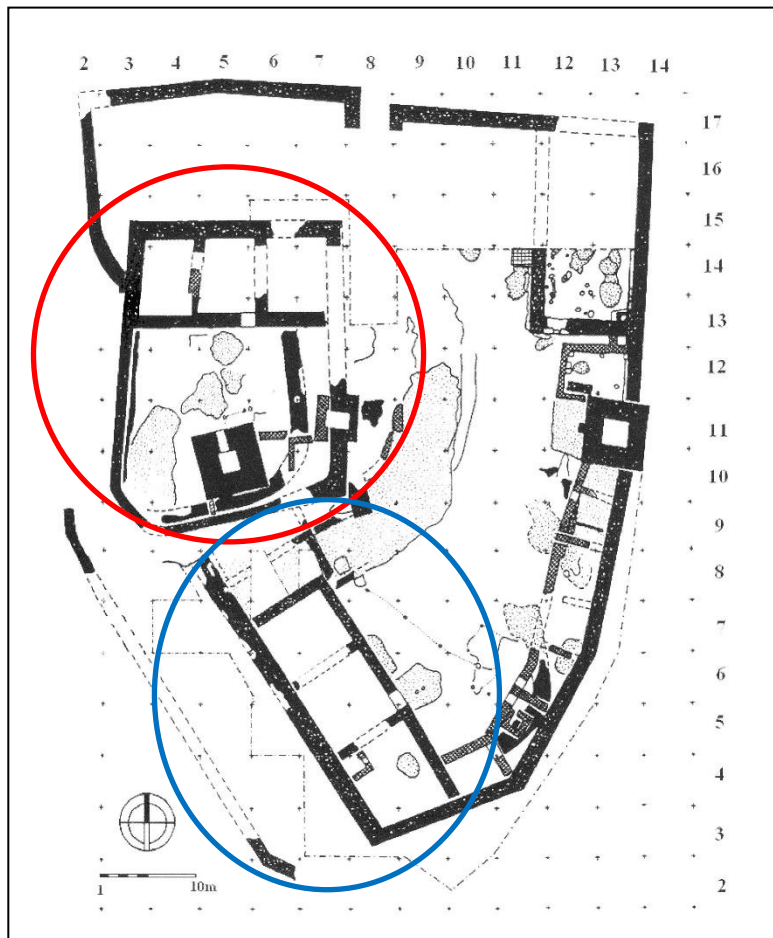

Rokštejn
(2. pol. 14.-poč. 15. stol.)

Dvojhrad (Ganerbenburg)

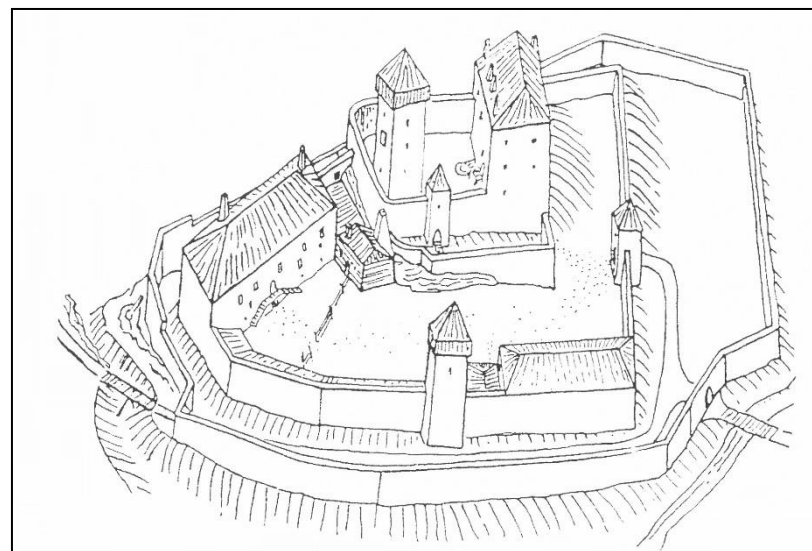

Rokštejn, hrad

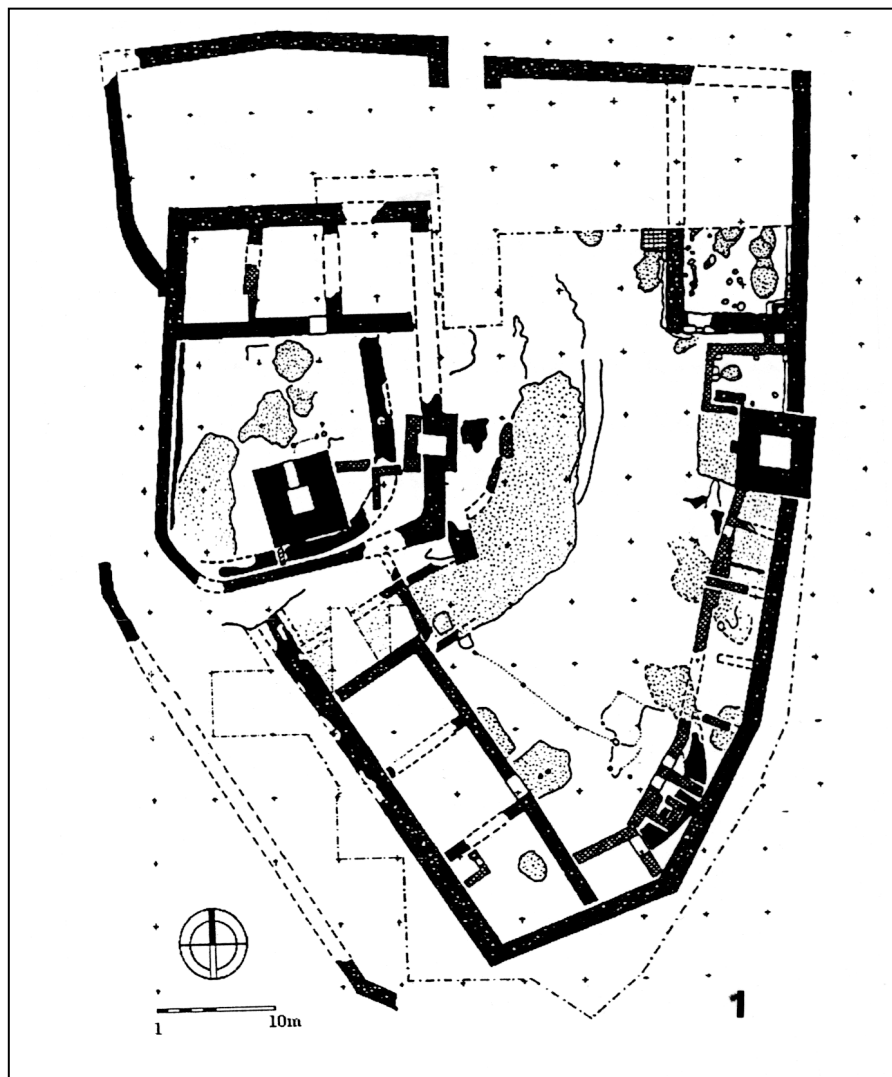

13./14. století

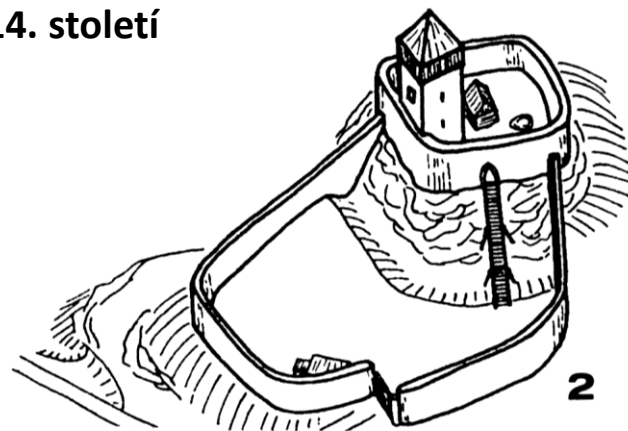

14. až 15. století

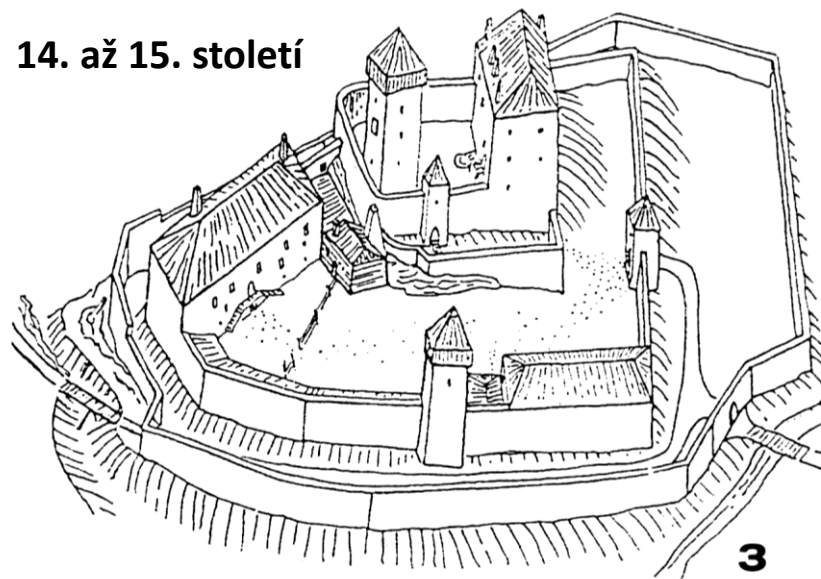

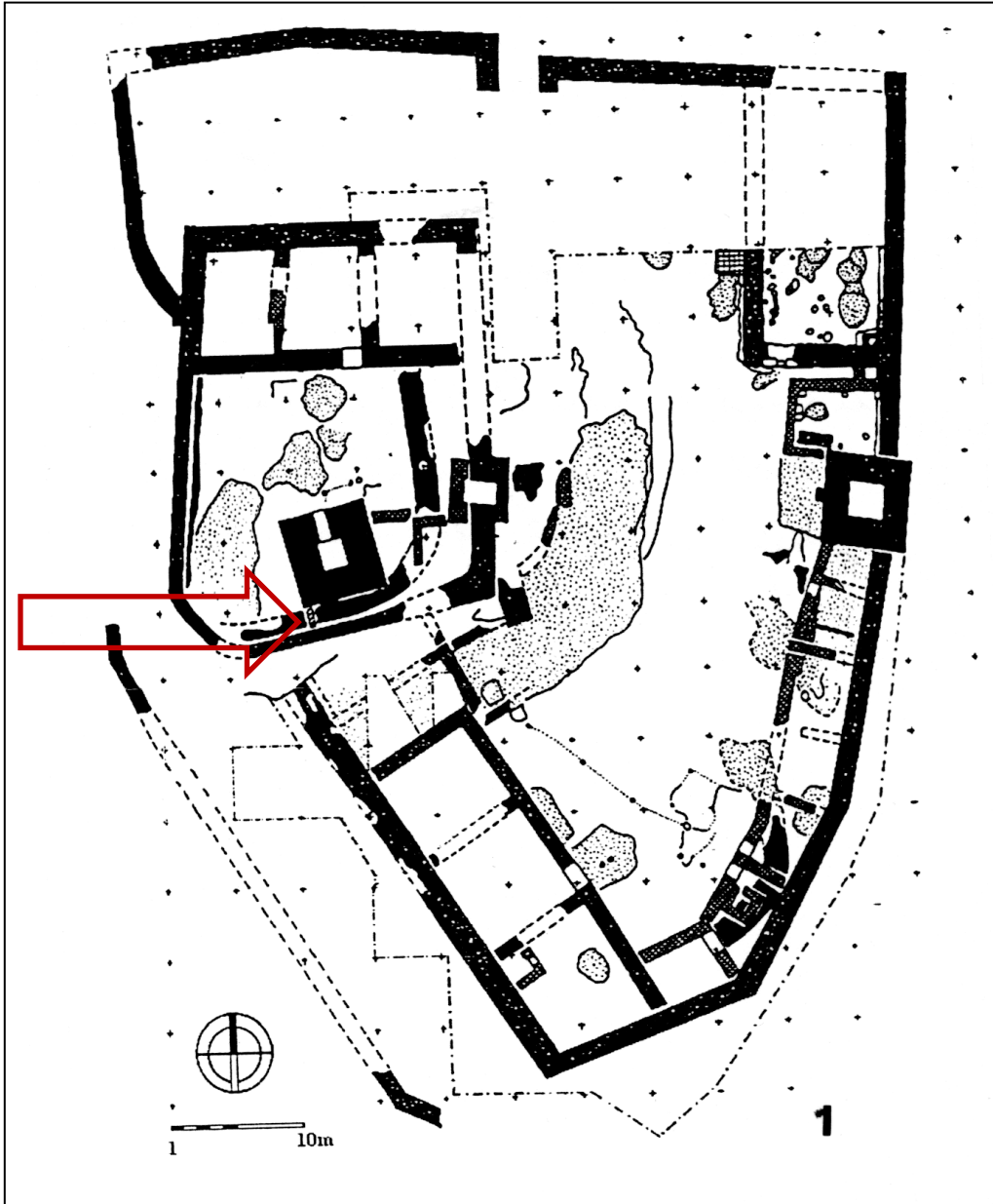

Rokštejn, hrad

Stavební oběť z poslední čtvrtiny 13. stol.
Kostříčka novorozence mužského pohlaví do jednoho týdne a prstní článek ročního dítěte.

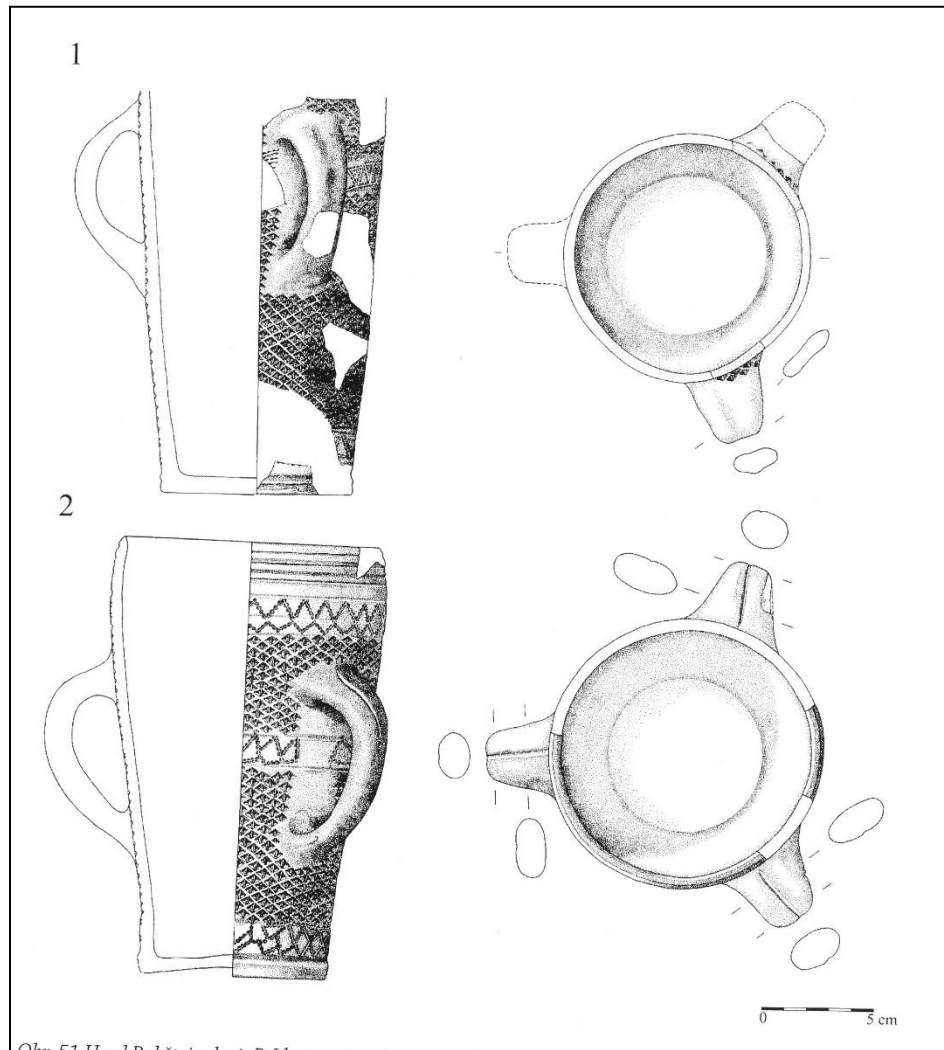
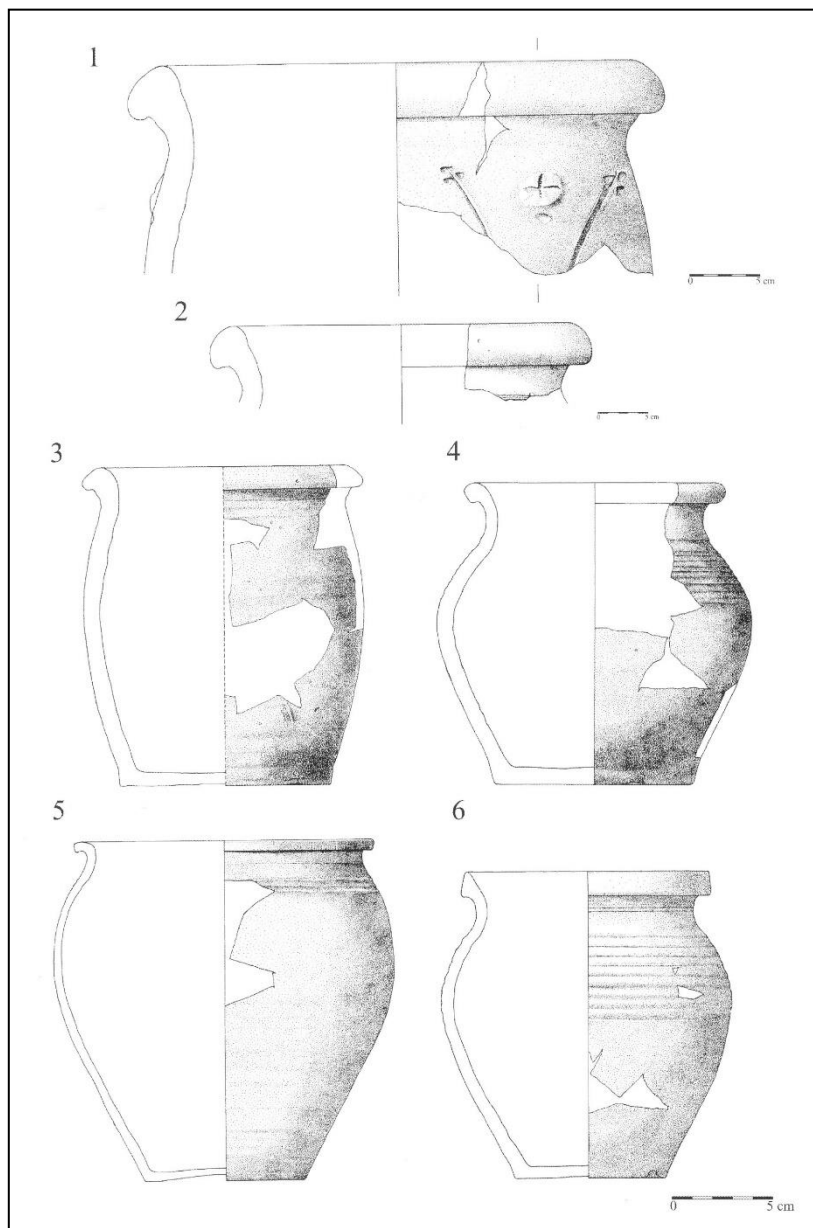

Rokštejn, hrad

