

Seminární newsfeed

podzim 2022

PRINCIPAL INVESTIGATOR

SEMINAR SERIES AUTUMN 2022

Pátky, 13:00
B11/205

SEPTEMBER

16/09/2022

Hans-Helner Gorrls

Masaryk University,
Faculty of Science



Upconversion Microscopy for
Background-free Imaging and
Analysis of Enzyme Kinetics at
the Single Molecule Level

23/09/2022

Jozef Hritz

Masaryk University,
Faculty of Science



Dimerization – Special Case of
Protein-protein Interactions

30/09/2022

Jakub Harnos

Masaryk University,
Faculty of Science



Assigning Dynamic Behaviors
to “Passive” Polarity Proteins
Using Vertebrate Embryos

PRINCIPAL INVESTIGATOR

SEMINAR SERIES AUTUMN 2022

SEPTEMBER

16/09/2022 **Hans-Helner Gorrls**
Masaryk University,
Faculty of Science



Upconversion Microscopy for
Background-free Imaging and
Analysis of Enzyme Kinetics at
the Single Molecule Level

23/09/2022 **Jozef Hrtz**
Masaryk University,
Faculty of Science



Dimerization – Special Case of
Protein-protein Interactions

30/09/2022 **Jakub Harnos**
Masaryk University,
Faculty of Science



Assigning Dynamic Behaviors
to “Passive” Polarity Proteins
Using Vertebrate Embryos



Pátky, 13:00 B11/205

Protein dimer

From Wikipedia, the free encyclopedia

Examples [edit]

- [Transcription factors](#)
 - [Leucine zipper](#) motif proteins
- [14-3-3 proteins](#)
- [Variable surface glycoproteins of the *Trypanosoma* parasite](#)
- [Tubulin](#)
- [Some clotting factors](#)
 - [Factor XI](#)
 - [Factor XIII](#)
 - [Fibrinogen](#)
- [Some receptors](#)
 - [Nuclear receptors](#)
 - [G protein-coupled receptors](#)^[clarification needed]
 - [G protein \$\beta\gamma\$ -subunit dimer](#)
 - [Toll-like receptor](#)
 - [Receptor tyrosine kinases](#)
- [Some enzymes](#)
 - [Type II restriction enzymes](#)
 - [Triosephosphateisomerase \(TIM\)](#)
 - [Alcohol dehydrogenase](#)

PRINCIPAL INVESTIGATOR

SEMINAR SERIES AUTUMN 2022

Pátky, 13:00
B11/205

SEPTEMBER

16/09/2022 **Hans-Helner Gorris**
Masaryk University,
Faculty of Science

Upconversion Microscopy for
Background-free Imaging and
Analysis of Enzyme Kinetics at
the Single Molecule Level

23/09/2022 **Jozef Hrtiz**
Masaryk University,
Faculty of Science

Dimerization – Special Case of
Protein-protein Interactions

30/09/2022 **Jakub Harnos**
Masaryk University,
Faculty of Science

Assigning Dynamic Behaviors
to “Passive” Polarity Proteins
Using Vertebrate Embryos

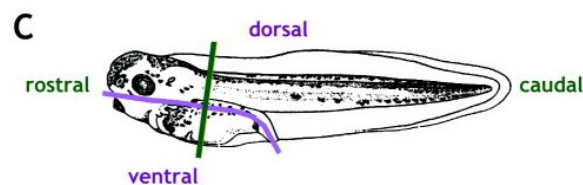
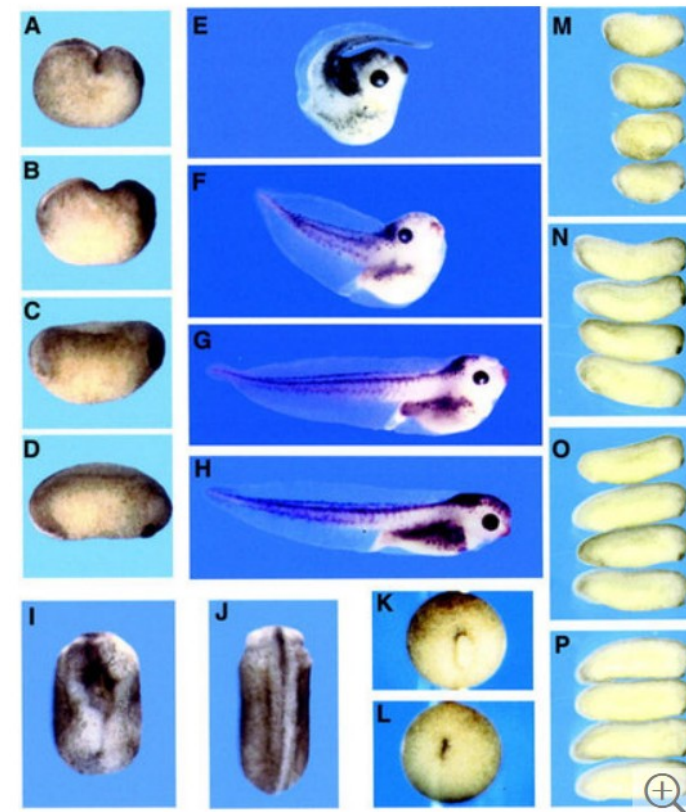
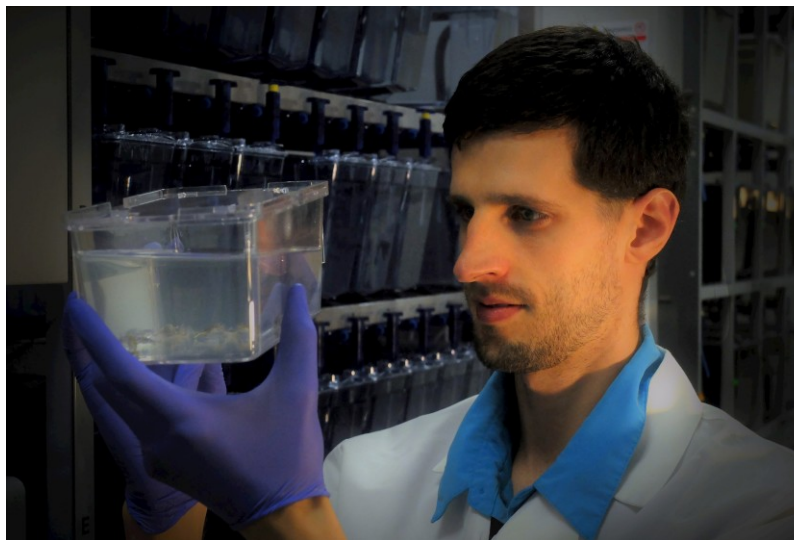

Life Sciences Seminar Series

Autumn 2022

Čtvrtky
16:00,
B11/132

September

29.09.2022 | **Molecular Mechanisms of RNA Dependent DNA
Damage Response**

MONIKA GULLEROVA, University of Oxford UK,
Hosted by Richard Štefl

October

06.10.2022 | **Computational modeling reveals Central
Parameters for Brassinosteroid-regulated
Cellular Processes Linked to Elongation Growth
in the Arabidopsis Root**

KLAUS HARTER, University of Tübingen, Germany
Hosted by Jan Hejátko

13.10.2022 | **Role of the Antigen Receptor in Normal and Malignant
B Cell Development**

KLAUS RAJEWSKY, Max-Delbrück-Centrum für
Molekulare Medizin, Berlin
Hosted by Marek Mráz



[Web LSSS](#)

Life Sciences Seminar Series

Autumn 2022

Čtvrtky
16:00,
B11/132

Molecular Mechanisms of RNA Dependent DNA Damage Response

29 September 2022
4:00 PM

University Campus Bohunice (pavilion B11/ seminar room 132)

Speaker

Dr. Monika Gullerova

Associate Professor in Experimental Pathology

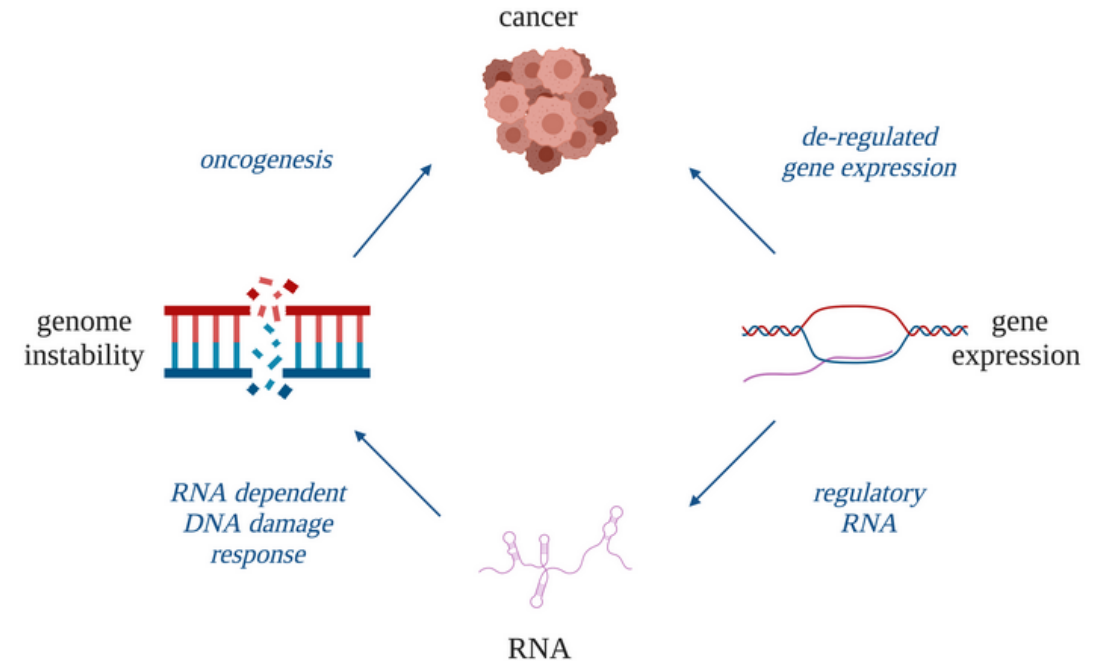

— ÚSPESNÍ LUDIA

Slovenka, ktorá vedie
na Oxforde vlastné
laboratórium: Veda
potrebuje ženy

- [Rozhovor](#) v SVK
- [Rozhovor](#) v Aj



Cellular recovery after prolonged warm ischaemia of the whole body

[David Andrijevic](#), [Zvonimir Vrselja](#), [Taras Lysyy](#), [Shupej Zhang](#), [Mario Skarica](#), [Ana Spajic](#), [David Dellal](#), [Stephanie L. Thorn](#), [Robert B. Duckrow](#), [Shaojie Ma](#), [Phan Q. Duy](#), [Atagun U. Isiktas](#), [Dan Liang](#), [Mingfeng Li](#), [Suel-Kee Kim](#), [Stefano G. Daniele](#), [Khadija Banu](#), [Sudhir Perincheri](#), [Madhav C. Menon](#), [Anita Huttner](#), [Kevin N. Sheth](#), [Kevin T. Gobeske](#), [Gregory T. Tietjen](#), [Hitten P. Zaveri](#), ... [Nenad Sestan](#) 

+ Show authors

V nejnovějším experimentu publikovaném [minulý týden v časopise Nature](#) vědci z Yaleské univerzity uspali prasata získaná z farmy místního chovatele a zastavili jim srdce. Po hodině je pak připojili na systém nazvaný OrganEx, díky němuž začala v tělech zvířat cirkulovat krev a koktejl 13 látek, například proti srážlivosti krve či potlačujících imunitní reakci. Některé orgány, například ledviny a játra, pak začaly jevit stopy aktivity: Vznikaly v nich některé důležité bílkoviny, vyskytovaly se stopy metabolismu, geny, které by už neměly fungovat, se probouzely k životu. V srdci se objevily kontrakce, samostatně bít ale nezačalo. Jedno ze zvířat sebou dokonce škubalo, trhané pohyby zřejmě vyvolaly neurony v míše.

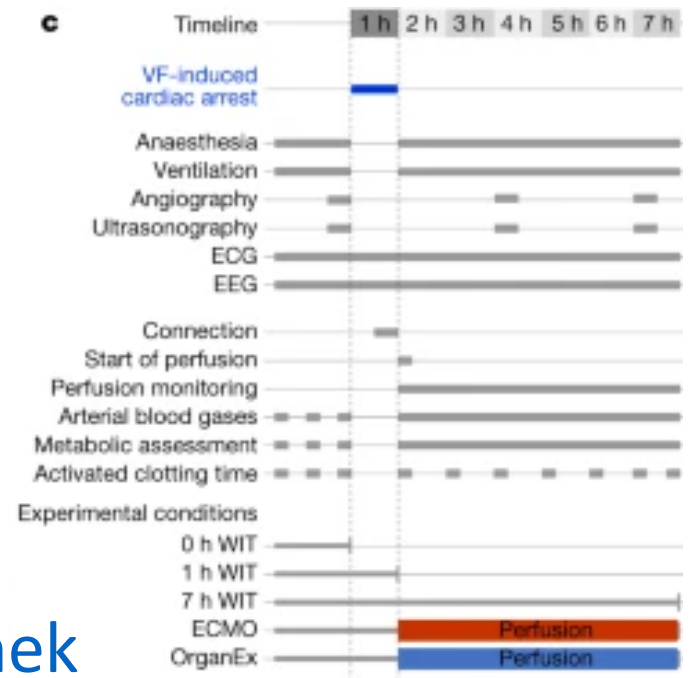
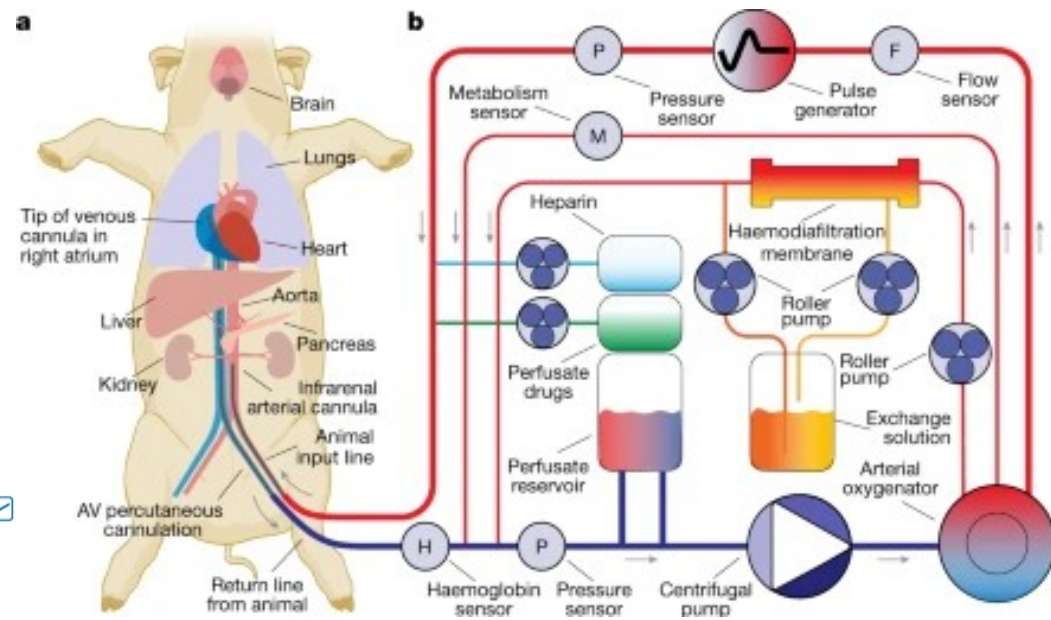

• Odkaz na [článek](#)

IMPROBABLE RESEARCH



Research that makes people LAUGH and then THINK

Subscribe

APPLIED CARDIOLOGY PRIZE [CZECH REPUBLIC, THE NETHERLANDS, UK, SWEDEN, ARUBA]

Eliska Prochazkova, Elio Sjak-Shie, Friederike Behrens, Daniel Lindh, and Mariska Kret, for seeking and finding evidence that when new romantic partners meet for the first time, and feel attracted to each other, their heart rates synchronize.



HOW TO SPEAK CAT?

CLICK FOR DETAILS!

PURR A Cat Purring Close To You Is A Direct Indication That She Loves You!!	HISS Cats Hiss When Threatened. The Cat Is Scared And You Should Probably Increase Your Distance.
CHIRP Cat's Imitate A Bird's Chirp Hoping To Lure Them In And Pounce.	HOWL Means Something's Wrong Can Be An Fear, Confusion Or Stress. Sudden Changes May Cause Howling.
MEOW-1 Most Direct Indication That Your Cat Needs Something.	GROWL A Growl Is A Final Warning Before They Attack. Cats Growl When They're Afraid.
MEOW-2 SILENT High Frequency Meow >65000 Hz. Jury Still Out. Some Say It Means Affection	YOWL Female Cats Yowl When They Are In Heat. They Yowl To Alert Males That They Are Looking To Mate.
TRILL General Expression Of Curiosity & Happiness. May Make This Sound As An Inquiry Before Exploring.	YELP Cats Yelp To Show They Are In Pain. Immediate Attention Needs To Be Given.

WWW.KITTICOUNTY.COM

2021



BIOLOGY PRIZE [BRAZIL, COLOMBIA]

Solimary García-Hernández and Glauco Machado, for studying whether and how constipation affects the mating prospects of scorpions.

MEDICINE PRIZE [POLAND]

Marcin Jasiński, Martyna Maciejewska, Anna Brodziak, Michał Górka, Kamila Skwierawska, Wiesław Jędrzejczak, Agnieszka Tomaszewska, Grzegorz Basak, and Emilian Snarski, for showing that when patients undergo some forms of toxic chemotherapy, they suffer fewer harmful side effects when ice cream replaces one traditional component of the procedure.



Odkaz [Ig Nobel Prizes](#)

Elementary Immunology

Elementary Immunology book was originally published by Prof. Dr. Riaz A. Bhutta in 2006 and is being continuously updated with the most current contents and addition of new diagrams and literature. Below is the digital version of this book. ISBN 969-9016-00-0

[Chapter 1: Introduction And History Of The Immunology](#)

[Chapter 2: Innate \(Nonspecific\) Immunity](#)

[Chapter 3: Immunogen And Antigen](#)

[Chapter 4: Antibody \(Ig\), Immunoglobulins Structure](#)

[Chapter 5: Immunoglobulins And Their Properties](#)

[Chapter 6: Immunological \(Antigen And Antibody\) Reactions, Monoclonal Antibody](#)

[Chapter 7: Immune Cells, Nonspecific Immune Cells](#)

[Chapter 8: Specific Immune Cells, B And T Lymphocytes, NK Cell, Null Cell, APC](#)

[Chapter 9: Complement \(Complement System\)](#)

[Chapter 10: Human Leucocyte Antigen \(HLA\), Major Histocompatibility Complex \(MHC\)](#)

[Chapter 11:- Type 1 Hypersensitivity Reaction, Anaphylaxis, Atopy, And Treatment](#)

[Chapter 12: Type II Hypersensitivity Reaction And ADCC \(Cytotoxic Reaction\)](#)

[Chapter 13: Hypersensitivity Reaction Type III, Immune Complex Disease](#)

[Chapter 14: Hypersensitivity Reaction Type IV, Cell Mediated Delayed Reaction](#)

[Chapter 15: Transplantation And Rejection Phenomenon](#)

[Chapter 16: Autoimmunity, Immunologic Tolerance, And Mechanism Of Autoimmune Diseases](#)

• Odkaz na [Labpedia](#)

BLOTS ON A FIELD?

A neuroscience image sleuth finds signs of fabrication in scores of Alzheimer's articles, threatening a reigning theory of the disease

21 JUL 2022 • BY CHARLES PILLER



How an image sleuth uncovered possible tampering

Vanderbilt University neuroscientist Matthew Schrag found apparently falsified images in papers by University of Minnesota, Twin Cities, neuroscientist Sylvain Lesné, including a 2006 paper in *Nature* co-authored with Karen Ashe and others. It linked an amyloid-beta (A β) protein, A β *56, to Alzheimer's dementia.

Image in question

Ashe uploaded this Western blot to PubPeer after Schrag said the version published in *Nature* showed cut marks suggesting improper tampering with bands portraying A β *56 and other proteins (black boxes added by Ashe). The figure shows levels of A β *56 (dashed red box) increasing in older mice as symptoms emerge. But Schrag's analysis suggests this version of the image contains improperly duplicated bands.

1 Spot the similarities

Some bands looked abnormally similar, an apparent manipulation that in some cases (not shown) could have made A β *56 appear more abundant than it was. One striking example (red box) ostensibly shows proteins that emerge later in the life span than A β *56.

2 Match contrast

Schrag matched the contrast level in the two sets of bands for an apples-to-apples comparison.

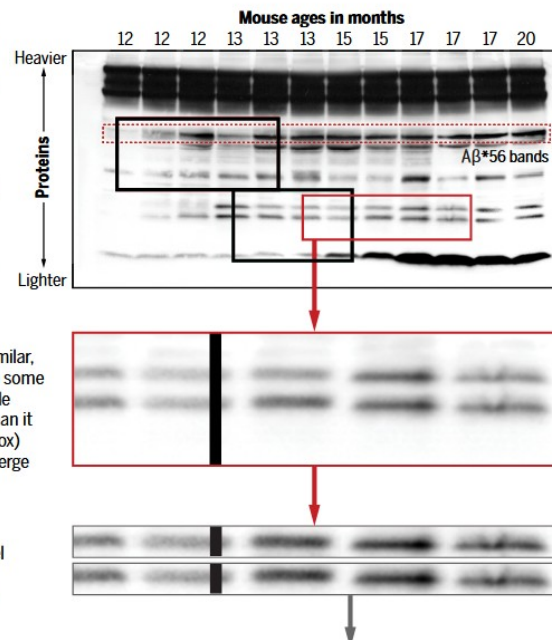

- Odkaz na [článek](#), web [For Better Science](#)

ACADEMIC PUBLISHING | RESEARCH INTEGRITY

Sylvain Lesné is a failed scientist

From Lesné's public shame to successful role models of neuroscience like Aguzzi and Tessier-Lavigne.

Published: 16 March 2006

A specific amyloid- β protein assembly in the brain impairs memory

Sylvain Lesné, Ming Teng Koh, Linda Kotilinek, Rakez Kaye, Charles G. Glabe, Austin Yang, Michael Gallagher & Karen H. Ashe

Nature 440, 352–357 (2006) | [Cite this article](#)

44k Accesses | 2277 Citations | 1094 Altmetric | [Metrics](#)

IN THE PIPELINE

Faked Beta-Amyloid Data. What Does It Mean?

25 JUL 2022 • BY DEREK LOWE • 13 MIN READ • [COMMENTS](#)

If amyloid drives Alzheimer disease, why have anti-amyloid therapies not yet slowed cognitive decline?

Christian Haass, Dennis Selkoe

Published: July 21, 2022 • <https://doi.org/10.1371/journal.pbio.3001694>

Byl to přelomový článek, který ukázal výzkumníkům z celého světa cestu k možné léčbě Alzheimerovy choroby. Investigativní reportáž ale ukázala, že studie z roku 2006 je plná podezřelých manipulací s výsledky. Proč je to problém?

„Nemůžu říci, že je to podvod. Mohu jenom popsat, co vidím. A to, co vidím, jsou opravdu varovné známky,“ říká opatrně Matthew Schrag, americký neurobiolog z Vanderbilt University. Ve vědě by podle něj měla mluvit data.

Jenže co když jsou data zkslená, nebo dokonce zfalšovaná? Podle Schragova pátrání byla minimálně některá data, na kterých stojí velká část moderního výzkumu Alzheimerovy choroby, výrazně zmanipulována. Výsledky svého téměř ročního bádání odhalil vědecké i laické veřejnosti v článku ve vědeckém časopise *Science*. V centru vyšetřování se ocitl Sylvain Lesné, francouzský neurobiolog působící na lékařské fakultě University of Minnesota. Čím více jeho článků vědci prozkoumali, tím více podezřelých stop po pravděpodobné manipulaci našli.

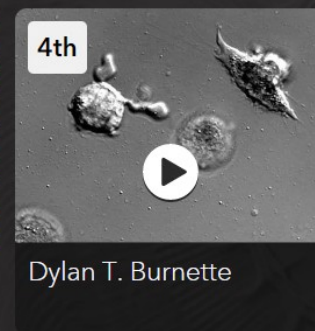
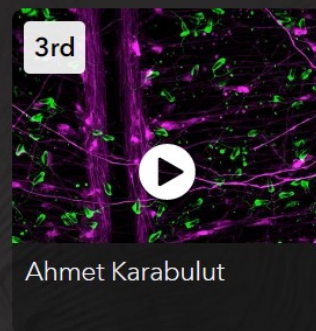
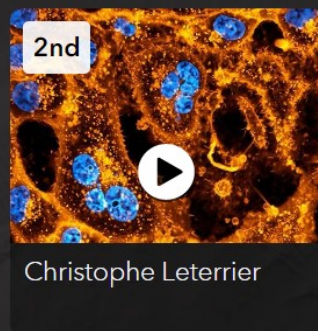

Odkaz na
[videogalerii](#)

Focení pro propagační materiály, uchazečskou kampaň

Kontaktujte mě :-)



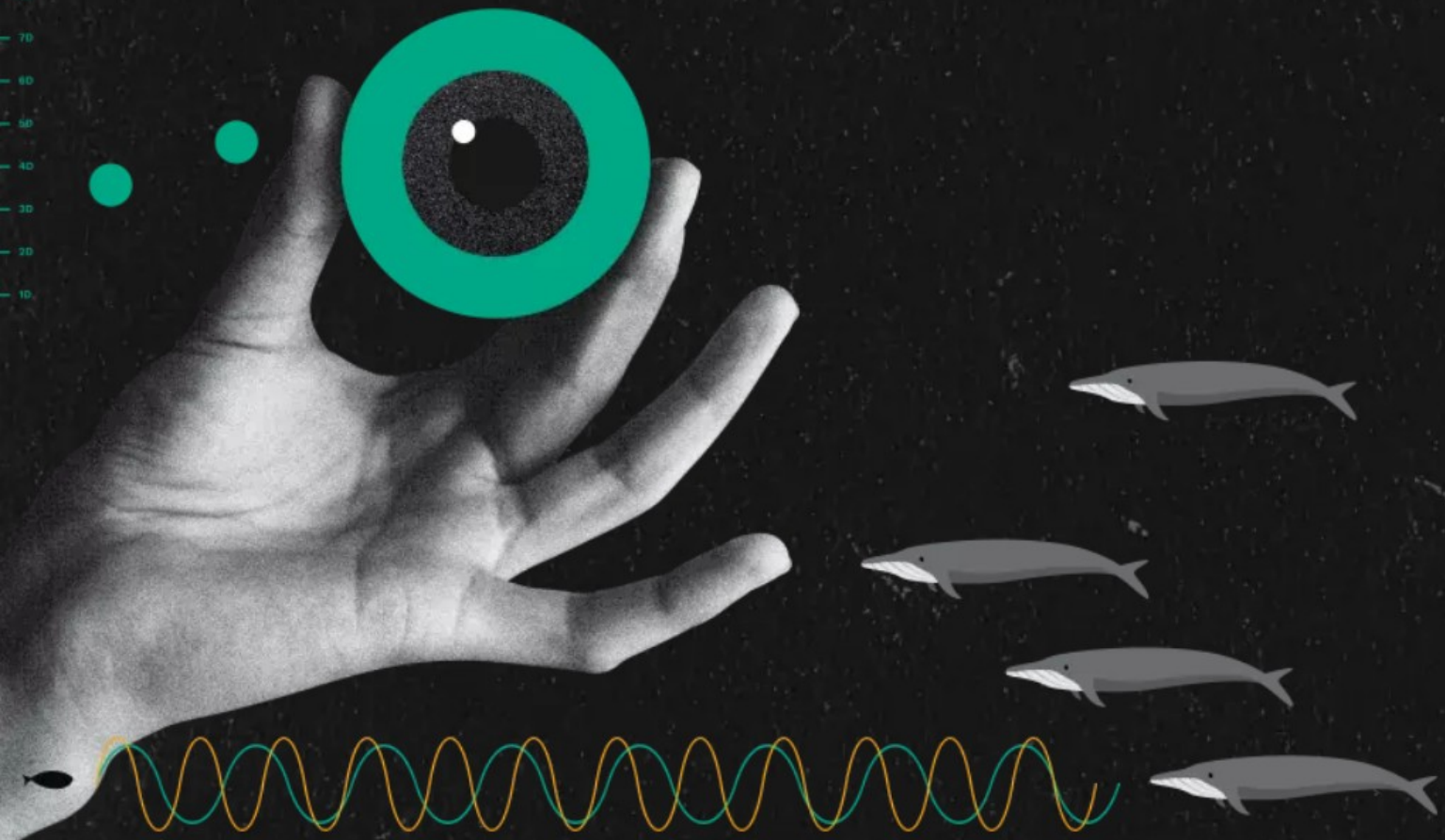

Všemi **SMYSLY**

30. 09. 2022

Pro děti i dospělé

Tajemná, nedostižná a komplikovaná. I tak na vás může věda působit, ale ne, když je Noc vědců. Noc, kdy vám věda a vědci ukážou svou pravou tvář.

Hmat, sluch, čich, zrak a chuť — pět starých dobrých známých. Co na ně ale říká šestý smysl? Nebo zvířata a rostliny? A co všechno o nich umí prozradit věda? Otevřete nové dimenze vnímání, dejte věcem jiný rozměr a rozviňte všechny smysly, budete je totiž potřebovat.

Průvodce programem

Odkaz na [Noc vědců](#)

Life Sciences Seminar Series

Autumn 2022

Čtvrtky
16:00,
B11/132

Computational Modeling Reveals Central Parameters for Brassinosteroid- regulated Cellular Processes Linked to Elongation Growth in the Arabidopsis Root

6 October 2022
4:00 PM

Prof. Dr. Klaus Harter,
Leader of research group

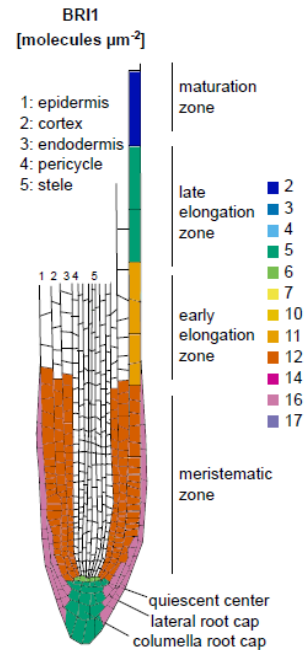

characterized, fulfilling this function. Thus, we established the landscape of components and parameters for physiological processes potentially linked to cell elongation, a central process in plant development.

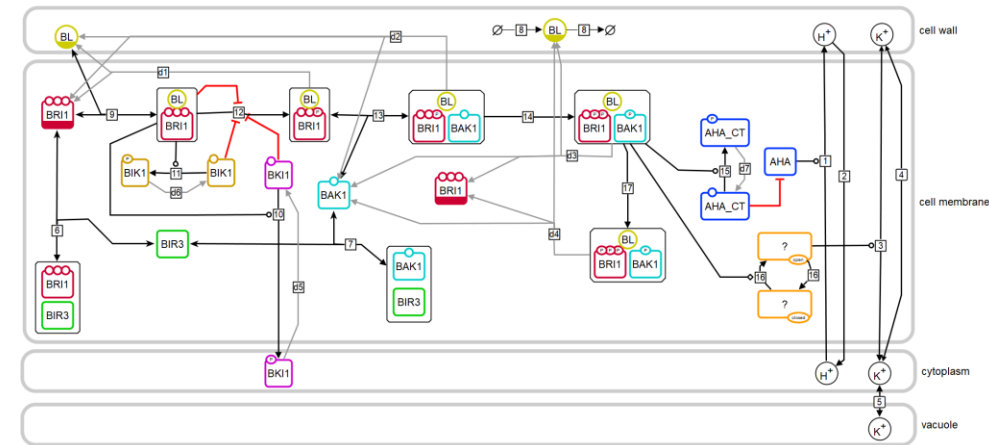

Odkaz [na stejnojmenný článek](#)

PRINCIPAL INVESTIGATOR

SEMINAR SERIES AUTUMN 2022

07/10/2022

Jan Preisler

Masaryk University,
Faculty of Science

Nanoparticle Tag Counting for
Tissue Imaging Using Infrared
Laser Ablation



Pátky, 13:00
B11/205

Patent MU je nejlepší inovativní nápad

Vynález umožňující jednoduché stanovení množství olova v lidské krvi ocenili v soutěži Česká inovace 2012.

Věda & výzkum | 28. února 2013 | Ema Wiesnerová



The Nobel Prize in Physiology or Medicine 2022

"for his discoveries concerning the genomes of extinct hominins and human evolution"

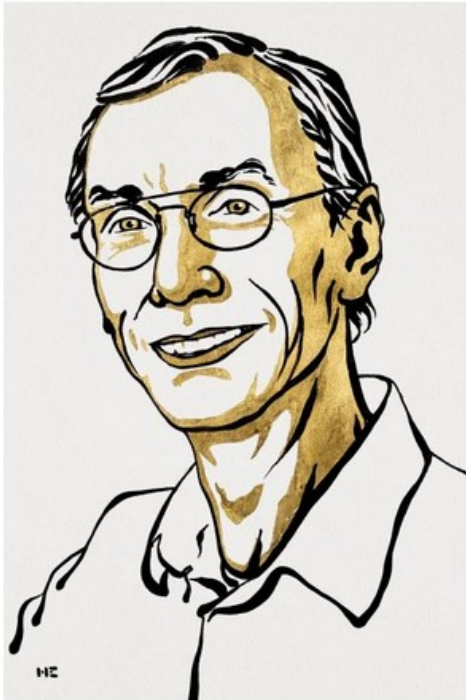

III. Niklas Elmehed © Nobel Prize Outreach

Svante Pääbo

Prize share: 1/1

Thanks to Svante Pääbo's discoveries, we now understand that archaic gene sequences from our extinct relatives influence the physiology of present-day humans. One such example is the Denisovan version of the gene EPAS1, which confers an advantage for survival at high altitude and is common among present-day Tibetans. Other examples are Neanderthal genes that affect our immune response to different types of infections.

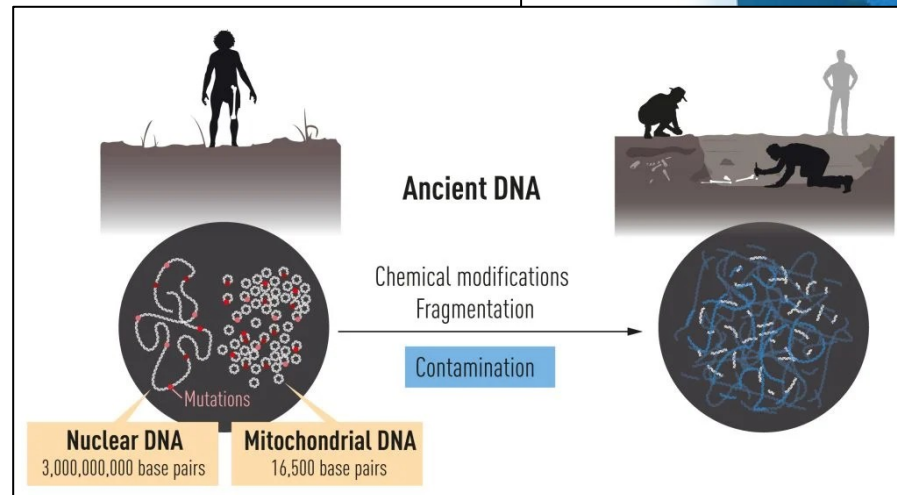
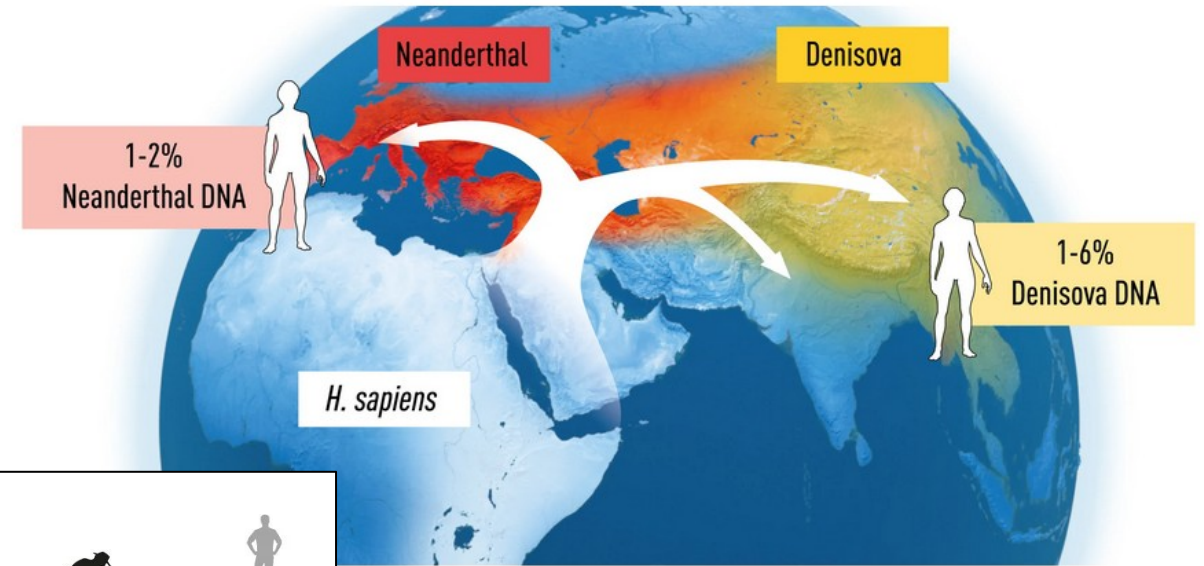

Nobelovu cenu za fyziku dostala trojice vědců za pochopení kvantového provázání

Před hodinou

Chemistry – Wednesday 5 October, 11:45 CEST at the earliest

Ionizing radiation and melanism in Chernobyl tree frogs

Pablo Burraco , Germán Orizaola

First published: 29 August 2022 | <https://doi.org/10.1111/eva.13476>

[Find fulltext at Masaryk University](#)

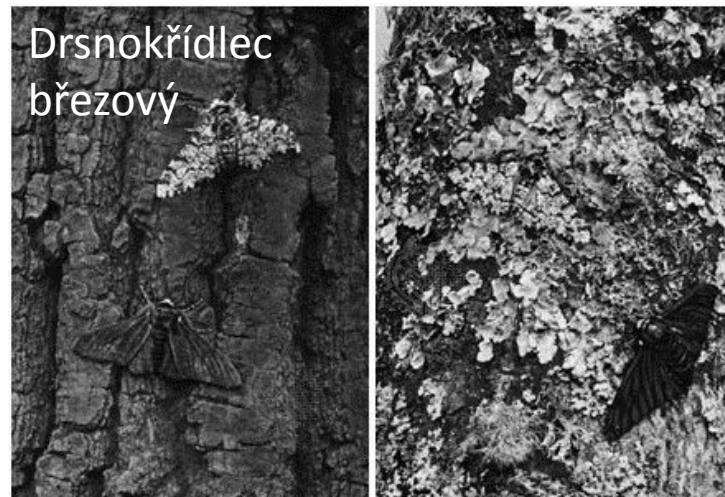

Tmavé žáby radiaci přežily lépe a úspěšněji se rozmnožovaly. Od havárie uplynulo více než deset žabích generací. Klasický, i když rychlý, proces přírodního výběru může podle vědců dobře vysvětlit proč jsou nyní tyto tmavé žáby dominantním typem druhu v černobylské vyloučené zóně.



Originální [článek](#)



VYBERTE SI PODLE DNE

12. 10. 2022

STŘEDA

13. 10. 2022

ČTVRTEK

14. 10. 2022

PÁTEK

15. 10. 2022

SOBOTA



13:00

Workshop: Up-cyklace v zoo
aneb přijďte vytvořit stimulační
enrichmentové prvky pro
obyvatele Zoo Brno
 Zážitekový program

EKODÓM
 náměstí Svobody

[Přidat do mého programu](#)
[Rezervovat](#)

Čt 13/10	13:00	Scala Kinosál	Óda na přírodu
	15:00	Scala Kinosál	Kapky života
	16:30	Scala Kinosál	Namaste Himalaya - Jak pro nás vesnice v Nepálu otevřela svět
	18:30	Scala Kinosál	Pastýři Země
Pá 14/10	20:30	Scala Kinosál	Finite: Klima ke změně
	13:30	Scala Kinosál	Generace Změna. Kdo spasí svět?
	15:30	Scala Kinosál	Po Přírodě
So 15/10	17:00	Scala Kinosál	Bylo jednou jedno moře...
	17:45	Scala Kinosál	Incendios
	16:00	Scala Kinosál	Promítání vítězných filmů 48. MFF EKOFILM
	20:15	Scala Kinosál	Zkročená zahrada

• [Program EkoFilmu](#)

THE NOBEL PRIZE IN CHEMISTRY 2022



Carolyn R.
Bertozzi

Morten
Meldal

K. Barry
Sharpless

"for the development of click chemistry
and bioorthogonal chemistry"

THE ROYAL SWEDISH ACADEMY OF SCIENCES

Barry Sharpless a Morten Meldal položili základy funkční formy chemie, které se říká click chemistry, v níž se molekulární stavební bloky rychle a efektivně spojují. Carolyn Bertozzi posunula tento obor do nové dimenze a začala jej využívat i v živých organismech.

Tyto reakce se nyní celosvětově používají k výzkumu buněk a sledování biologických procesů. Vědci díky nim zlepšili cílení léčivých přípravků proti rakovině, které se nyní testují v klinických studiích.

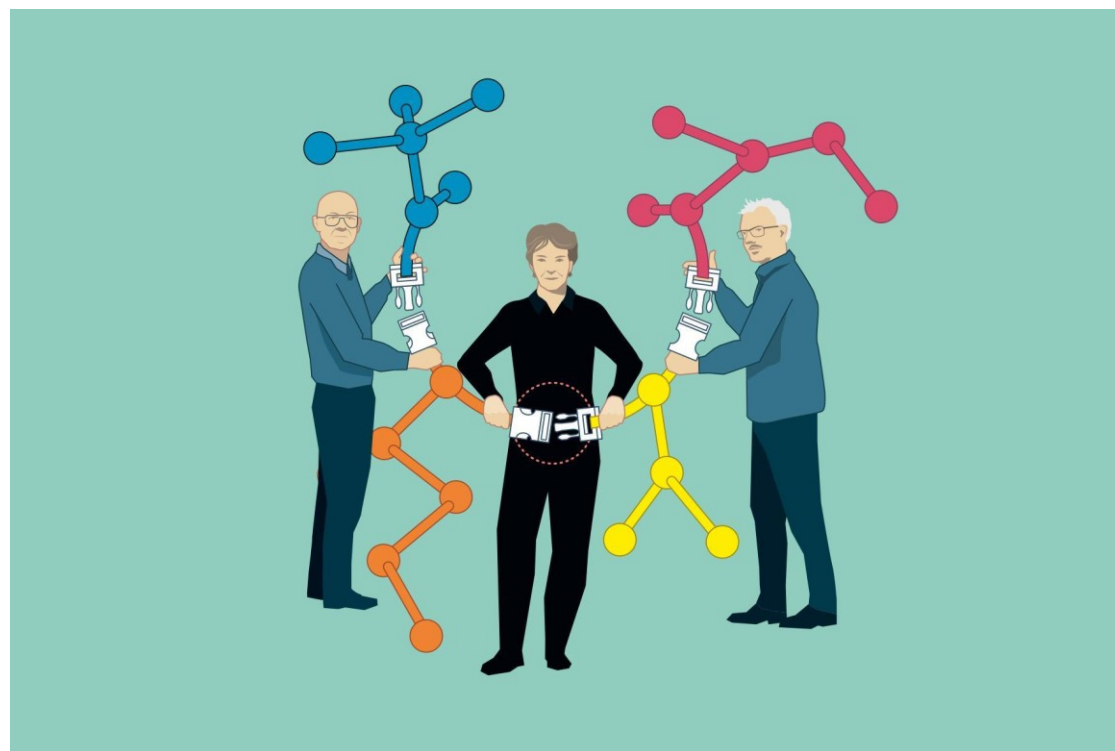

Hyde Park Civilizace

▶ Přehrát nejnovější díl

Věda a současná civilizace. Interaktivní rozhovory se světovými odborníky, ve kterých je prostor pro vaše otázky a komentáře. Moderuje Daniel Stach.



- Odkaz na Hyde Park Civilizace [online](#)



BIOLOGICKÉ ČTVRTKY VE VINIČNÉ

[Aktuality](#)

[Program na aktuální semestr](#) ▾

[Archiv videonahrávek](#) ▾



PŘÍSPĚVKY

4.10.2022

Sporda Ne Kadar Bahis Yapmanız Gerektiğine İlişkin Bilinen Bazı Yanlış İfadeler? – Illinois Çevrimiçi Kumar

Sporda Ne Kadar Bahis Yapmanız Gerektiğine İlişkin Bilinen Bazı Yanlış İfadeler? – Illinois Çevrimiçi Kumar

İçindekiler

[Spor Bahisleri Nasıl Açıklanır – Spor Bahisleri Rehberi – Mybookie Size Zamandan, Stresten ve Paradan Tasarruf Edebilir.](#)

[En İyi 10 Spor Bahis Stratejisi – Odds Assist Size Zaman, Stres ve Paradan Nasıl Tasarruf Sağlayabilir?](#)

[Online Spor Bahisleri Rehberi, Şartlar, Promosyonlar, Bonus, En İyi Strateji Hakkında Büyüleyici](#)

Hledat ...



NEJNOVĚJŠÍ PŘÍSPĚVKY

[Sporda Ne Kadar Bahis Yapmanız Gerektiğine İlişkin Bilinen Bazı Yanlış İfadeler? – Illinois Çevrimiçi Kumar](#)

[cuatro. Nuitapp – Perfect for Astrology dependent dating](#)

[Все о 1xbet Промокод и бонус на депозит – Iq Option](#)

[When performed dixie and noah initiate relationships](#)

[Cause Adultfriendfinder : Essai sauf que impression via une telle site internet friponne](#)



Biologické čtvrtky ve Viničné

3,4 tis. To se mi líbí • sledující (3,6 tis.)



FB skupina [Biologické čtvrtky](#)

- 13. 10. **Jan Hošek a spol.:** Planeta Praha
Jak jsme popularizovali a co z toho vzešlo
- 20. 10. **Zuzana Münzbergová:** Rychlá evoluce rostlin
Šance či riziko pro ochranu přírody?
- 27. 10. **S. Komárek, Z. Kratochvíl, A. Markoš, D. Storch:** Neubauer v nás
Intelektuální dědictví biologa, filosofa a otce zakladatele
- 3. 11. **Šárka Kaňková:** Co nám připadá nechutné a proč?
Behaviorální imunitní systém v akci
- 10. 11. **Jim Pfaus:** Cupid's epigenetics
How experience with sexual pleasure sensitizes sexual motivation



1 of 92



1st Place

2022 Photomicrography Competition

Embryonic hand of a Madagascar giant day gecko (*Phelsuma grandis*)

Grigorii Timin

Dr. Michel Milinkovitch

Affiliation

[University of Geneva](#)

[Department of Genetics and Evolution](#)

[Geneva, Switzerland](#)

Technique

[Confocal](#)

Magnification

63X (Objective Lens Magnification)



1st

Grigorii Timin, et al.



2nd

Caleb Dawson



3rd

Satu Paavonsalo, et al.



4th

Andrew Posselt

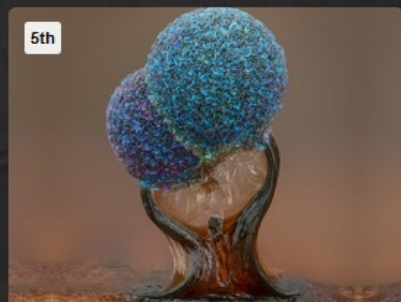

5th

Alison Pollack



6th

Ole Bielfeldt

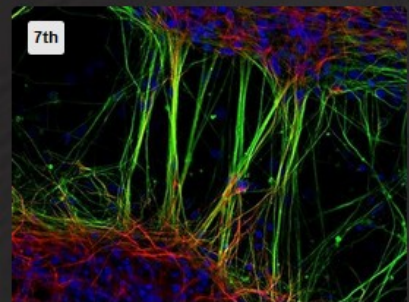

7th

Jianqun Gao, et al.



8th

Nathanael Prunet



9th

Marek Sutkowski



10th

Murat Öztürk



11th

Ye Fei Zhang



12th

Brett Lewis



13th

Randy Fullbright

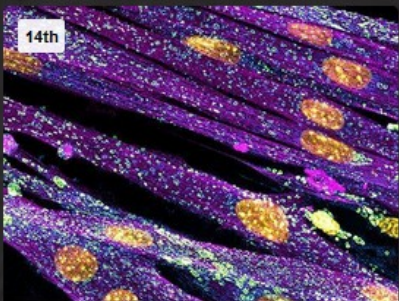

14th

Nadia Efimova

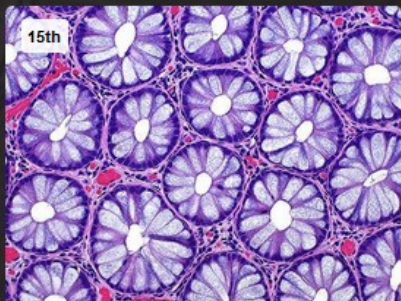

15th

Ziad El-Zaatari



16th

Olivier Leroux

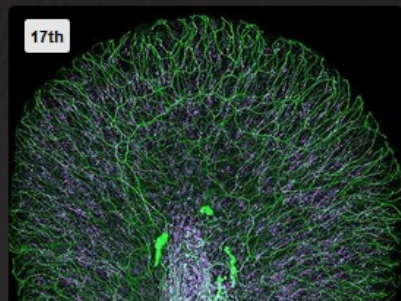

17th

Daniel Wehner, et al.

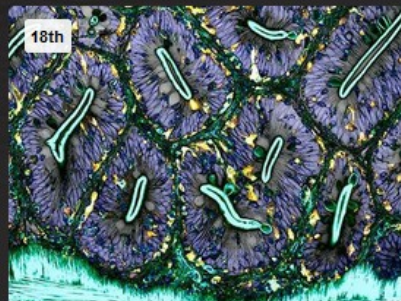

18th

Julien Resseguier

Life Sciences Seminar Series

Autumn 2022

Role of the Antigen Receptor in Normal and Malignant B Cell Development

by **Klaus Rajewsky**
(Max Delbrück Center for Molecular Medicine, Berlin, Germany)

When
13th October 2022
at 5 PM

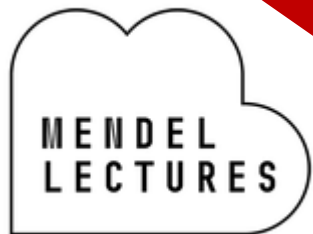

Human B cell malignancies represent a major medical problem because of their abundance and limitations of available therapies.

We study B cell lymphomagenesis in comparison to normal B cell physiology, through genetic mouse models generated by conditional gene targeting.

Recent achievements include the identification of antagonizing PI3 Kinase and FOXO1 activities as key elements of germinal center B cell differentiation, and their cooperativity in B cell lymphomagenesis. Additional new insights relate to the mechanism of immune surveillance of Epstein-Barr-Virus (EBV) infected and transformed B cells, as well as various aspects of normal B cell development including its control by miRNAs.

Čtvrtky
16:00,
B1

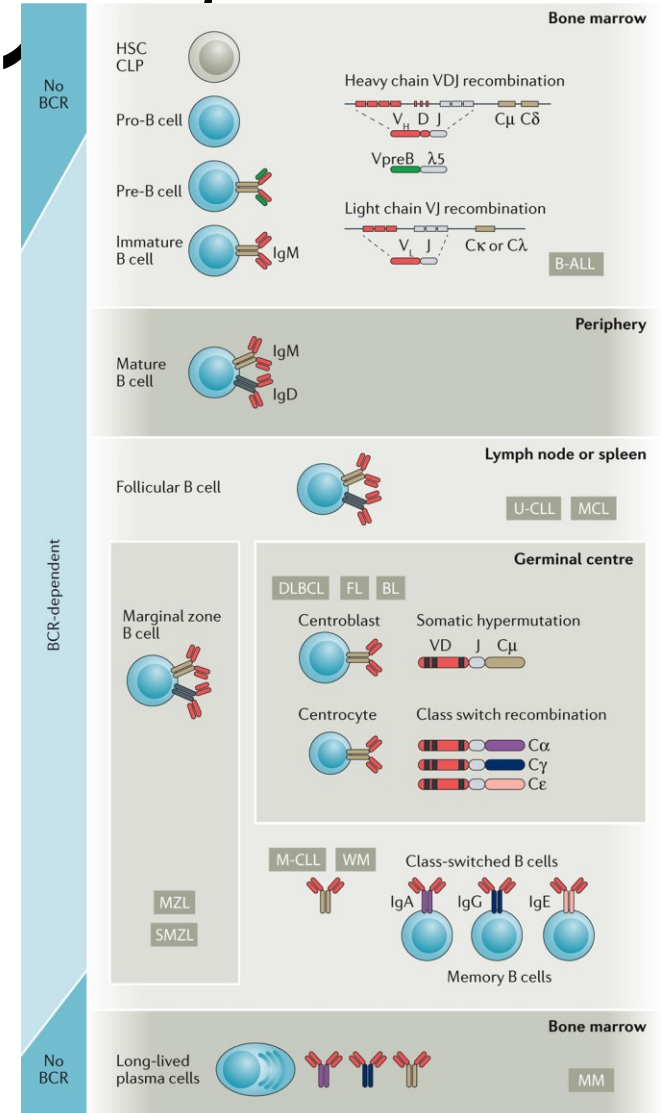



PRINCIPAL INVESTIGATOR

SEMINAR SERIES AUTUMN 2022

Pátky, 13:00
B11/205

14/10/2022

Ondrej Adamovsky

Masaryk University,
Faculty of Science



Gastrointestinal Microbiome as an Important Player in Chemical-induced Adverse Outcomes

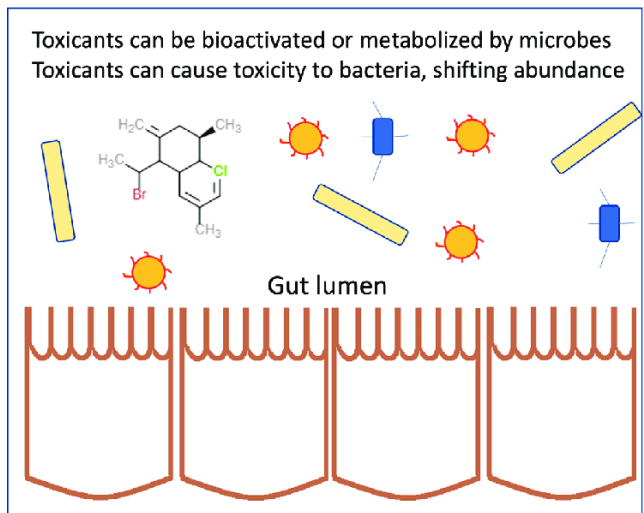

Cyanobacteria affect gut microbiome, tiny organisms that should not be overlooked

[Presentation](#) [Full-text available](#) May 2021

Ondrej Adamovsky

The microbiome has emerged as a central theme in environmental and human toxicology due to interaction with the host immune system in addition to its role in gut homeostasis and chemical detoxification. Cyanotoxins have long been recognized as exerting their effects mainly through the liver but health problems associated with cyanobacteria contamin...

[View](#)

Plastics in our water: Fish microbiomes at risk?

[Article](#) Apr 2021

Ondrej Adamovsky · Joseph Hopkin Bisesi · Christopher J. Martyniuk

Water contaminated with plastic debris and leached plasticizers can be ingested or taken up by aquatic invertebrates and vertebrates alike, exerting adverse effects on multiple tissues including the gastrointestinal tract. As such, gut microbiomes of aquatic animals are susceptible targets for toxicity. Recent studies conducted in teleost fishes re...

Změny v programu semináře

- 12. 10. z praxe: FNuSA: Buněčná a molekulární imunoregulace: vedoucí skupiny dr. Frič a absolventka OFIŽ dr. Marcela Hortová Kohoutková.
- 19. 10. něco se najde :)
- 26. 10. Vědecká a publikační etika – prof. Hofmanová, Mgr. Čada
- 2. 11. debata: *American dream... or nightmare? Zkušenosti z USA.* Mgr. Šreibr, dr. Harnoš, dr. Fabian), P. Hyršl – finanční zdroje do USA
- 9. 11. Jak přednášet, Zpětná vazba
- 16. 11. 5. ročník soutěžní (4x)
- 23. 11. 5. ročník soutěžní (4x)
- 30. 11. 5. ročník soutěžní (4x)
- 7. 12. 5. ročník soutěžní (4x)
- 14. 12. **Vyhlášení, závěr**

19. 10. 2022 – zahraniční zkušenosti

Mgr. Michaela Nosková (LGMB):
laboratoř a PhD ve Skotsku



THE UNIVERSITY
of EDINBURGH

Mgr. Peter Macsek (EBŽI): PhD
program v Německu

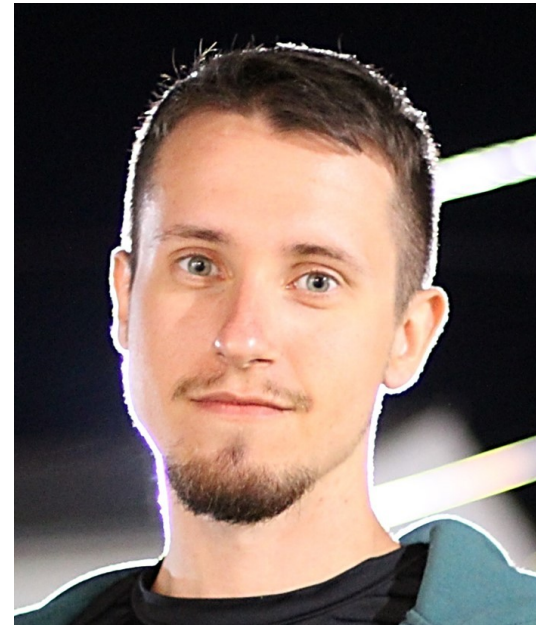

German Cancer Research Center

Heidelberg, Baden-Württemberg, Germany

Life Sciences Seminar Series

Autumn 2022

~~čtvrtek
16.
11/132~~

Exploring the Underground of the RBP World: Riboregulation

by **Matthias Hentze**
(European Molecular Biology Laboratory (EMBL), Heidelberg, Germany)

When
20th October 2022
at 5 PM

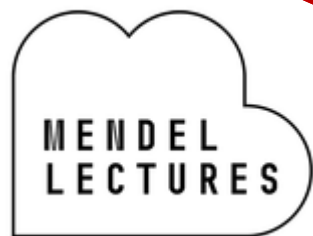

Co jsou [RNA-binding proteins](#)?
Program [LS](#)

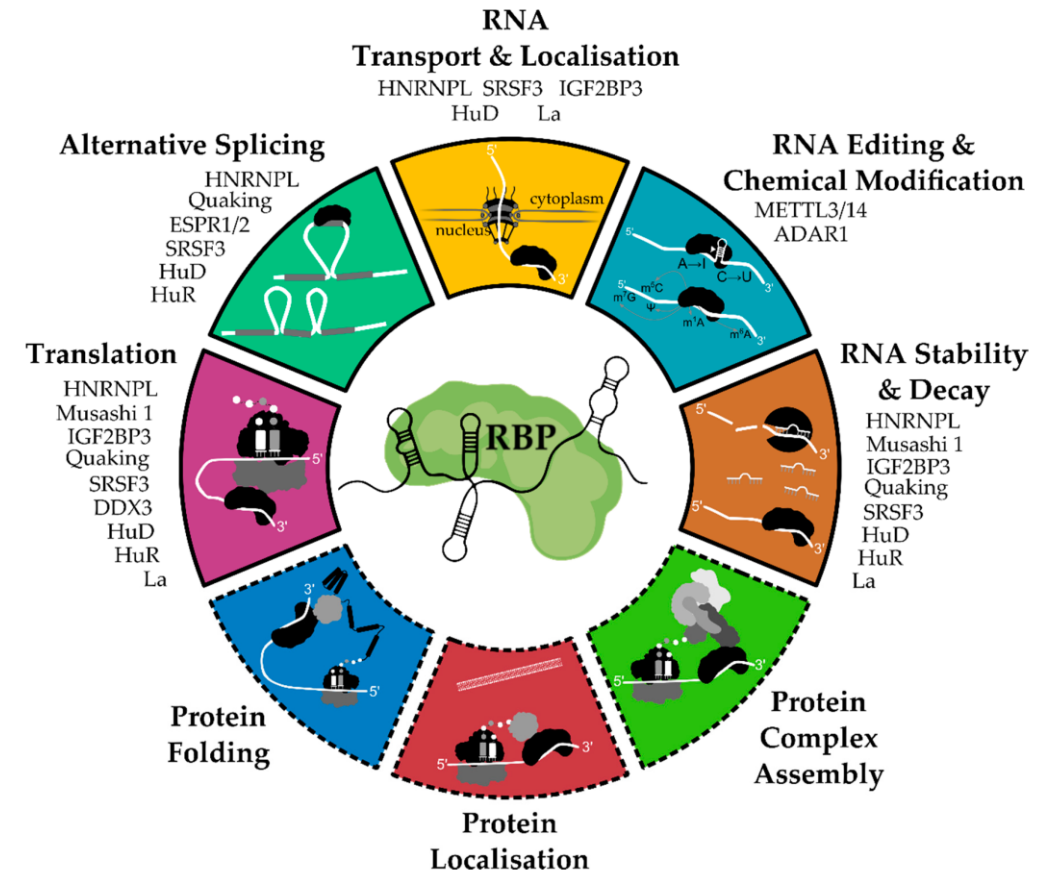

PRINCIPAL INVESTIGATOR

SEMINAR SERIES AUTUMN 2022

Pátky, 13:00
B11/205

21/10/2022

Stepanka Vanacova

CEITEC MU

Multiple Flavors of A: How Adenosine Methylation Affects Cellular Metabolism

Molekulární bioložka z Masarykovy univerzity se zařadila mezi světovou špičku

Štěpánka Vaňáčová z institutu CEITEC Masarykovy univerzity byla zvolena členkou uznávané Evropské asociace molekulární biologie (EMBO).

[Události](#) | 11. června 2019 | Ema Wiesnerová | CC-BY

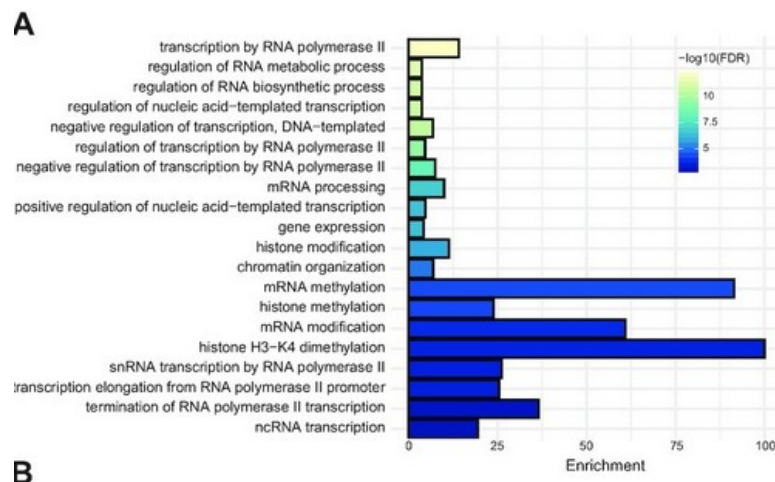

- Odkaz na [odborný článek](#), odkaz na [inbreeding](#)

Problémy české vědy? Inbreeding a administrativa

Rozhovor se Štěpánkou Vaňáčovou z Ceitecu MU o úskalích dělání konkurenceschopné vědy v Česku.

[Věda & výzkum](#) | 18. února 2018 | Ema Wiesnerová | CC-BY

CENY NEURON

* Laureát *

* Mgr. Gabriel Demo, Ph.D. *

* Cena Neuron 2022 pro nadějně vědce v oboru biologie *



Cena Neuron za výzkum komunikace transkripce a translace

V oboru biologie: Gabriel Demo

Ocenění získal Gabriel Demo za výzkum komunikace transkripce a translace. Zkoumá bakterie a virem infikované buňky, sleduje jejich molekulární detaily. Demo se zabývá strukturami proteinu, především pomocí moderní metody cryo-EM a zajímá ho syntéza RNA a proteinu. Nový vědecký směr přinesl na Masarykovu univerzitu, kterou vystudoval a kam získal grant ERC CZ.

„Snažím se objevovat další nové, dosud neprozkoumané mechanismy a procesy. Za sebe vidím smysl své práce z pohledu předávání nových poznatků mladé generaci, která je může použít na probádání dalších nových věcí, které budou posouvat lidstvo dál. Doufám v pozitivním slova smyslu,“ popisuje svou kariéru.

Své dosavadní poznatky v oblasti translace představil v odborném časopise Nature Communications, které ukázaly jeho práci jako důležitý krok při boji s infekcemi.

G. Demo

CENY NEURON 2022: CHYSTÁME SLAVNOSTNÍ PŘEDÁVÁNÍ NA 16. ŘÍJNA V NÁRODNÍM MUZEU

Hyde Park Civilizace

▶ Přehrát nejnovější díl

Věda a současná civilizace. Interaktivní rozhovory se světovými odborníky, ve kterých je prostor pro vaše otázky a komentáře. Moderuje Daniel Stach.



„Dělal jsem si výzkum mezi všemi českými pracovišti, které tehdy léčily leukemii. Ukázalo se, že každý léčí tak, jak uzná za vhodné. Neexistoval jednotný přístup. Léčba leukemie byla ‚Popelka‘, protože ‚stejně všichni zemřeli‘...“ popisuje laureát ceny za medicínu Jan Starý začátky léčby dětské leukemie v Česku. V sobotu večer bude hostem [Hyde Park Civilizace](#).

<https://ct24.ceskatelevize.cz/.../3536450-lecba-deti-s...>

Odkaz na [HydePark](#), odkaz na [rozhovor Forbes](#) s J. Starým

Zásady a instrukce pro vypracování závěrečné práce

Zásady pro zadávání a vypracování závěrečných prací EBŽI 2022 (.docx, .pdf)

Pokyny SCI MUNI pro vypracování závěrečné práce

Šablona pro závěrečnou práci

- Tématické okruhy pro studenty učitelského studia

<https://sablony.muni.cz/> – jednotný vizuální styl

Web OFIŽ – Výuka – Informace pro studenty – BC/Mgr studium

6. Použitá literatura:

Tento seznam musí obsahovat všechny použité publikace, přičemž hlavním zdrojem jsou aktuální články publikované v recenzovaných časopisech s impakt faktorem (naleznete je v databázích Medline, Scopus, Web of Science, PubMed, ScienceDirect). Články zde uvedené musí být prostudovány, v případě nedostupnosti plné verze textu je nutné, aby daná informace byla uvedena v abstraktu k danému článku. Do tohoto seznamu samozřejmě patří také monografie, souhrnné články typu review, v omezené míře i diplomové práce. Učebnice mezinárodního dosahu je možno také citovat, skripta se jako vhodný zdroj nepoužívají, a tedy ani necitují. Všechny publikace jsou uvedeny v abecedním pořádku, práce stejných autorů chronologicky a pro přehlednost doporučujeme publikace očíslovat, aby oponent viděl, kolik prací citujete. Každá citace musí obsahovat níže uvedené informace v daném pořadí, preferujeme níže uvedenou formální úpravu, která odpovídá stylu časopisu Amer J Sci (EndNote). Důležité je především dodržovat daný formát pro všechny citace!

Dr. Jakub Harnoš

MUNI (LL, OFIŽ) - Bryja

2018-2020: postdok
NY, USA

Dr. Peter Fabian

UNIBA, CUNI

2017-2022: postdok
LA, USA

Mgr. Sara Šreibr

MUNI - Hyršl

2021: 4,5m stáž DsP
LA, USA



Icahn School of Medicine
at Mount Sinai



USC University of
Southern California



RIVERSIDE

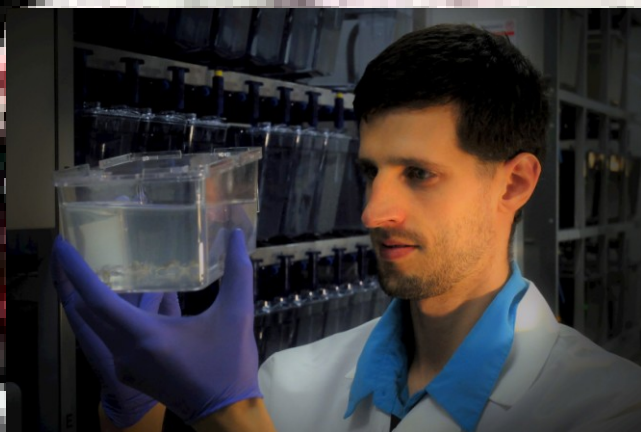

20. zasedání AS PřF MU ve funkčním období 2020-2023

kteřé se konalo 10. října 2022 od 15:00 hodin, přijaté závěry a usnesení.

Schválený program zasedání:

1. Schválení programu zasedání
2. Kontrola úkolů
3. Disciplinární řád pro studenty Přírodovědecké fakulty Masarykovy univerzity
4. Opatření děkana – Podmínky stipendijních programů Přírodovědecké fakulty Masarykovy univerzity
5. Organizační řád Centra RECETOX
6. Akreditaci nového NMgr. studijního programu Geography of Global Environmental Change
7. Různé

AS PřF

AS MU - usnesení

264. zasedání Akademického senátu MU, 3. 10. 2022

264. zasedání Akademického senátu Masarykovy univerzity se bude konat v pondělí 3. října 2022 od 15 hodin v aule Přírodovědecké fakulty, přízemí budovy 12, Kotlářská 2.

Návrh programu:

1. Zahájení
2. Informace o změnách členství v AS MU
3. Kontrola úkolů
4. Volba prvního místopředsedy AS MU
5. Zpráva rektora
6. Zpráva předsedy AS MU
7. Statut Právnické fakulty MU – změna
8. Disciplinární řád pro studenty Lékařské fakulty MU – aktualizace
9. Disciplinární řád pro studenty Fakulty sportovních studií MU
10. Záměr uzavření smlouvy – služebnost umístění kanalizace pro FINTIME
11. Záměr uzavření smlouvy – služebnost umístění podzemního vedení pro CETIN
12. Záměr uzavření smlouvy – věcné břemeno pro EG.D (Vinařská 11)
13. Záměr uzavření smlouvy – věcné břemeno pro EG.D (Vinařská 13)
14. Záměr uzavření smlouvy – služebnost umístění podzemního vedení (Botanická, GLD)
15. Záměr uzavření smlouvy – služebnost umístění podzemního vedení (Botanická, GLD s JMK)
16. Záměr uzavření smlouvy budoucí – služebnost pro přeložku sítě (Bauerova)
17. Záměr uzavření smlouvy budoucí – služebnost umístění podzemního vedení (Komárov)
18. Změna záměru majetkové operace Biology park Brno
19. Záměr rektora jmenovat členy Rady pro vnitřní hodnocení MU
20. Vědecká rada CEITEC MU – žádost o souhlas se jmenováním člena
21. Volba člena Volební a mandátové komise AS MU
22. Volba zástupce KAP AS MU do Ubytovací komise MU
23. Různé.

Podkladové materiály k jednání najdete na [dokumentovém serveru IS MU](#).

Life Sciences Seminar Series

Autumn 2022

Čtvrtky
16:00,
B11/132

Current and Future Treatment of Alzheimer Disease

27 October 2022

4:00 PM

University Campus Bohunice (pavilion B11/ seminar room 132)

Lecture will be held in English

Speaker

Professor Bengt Winblad,
Group leader



[Odkaz na audio](#)

[Odkaz na YouTube](#) 2020



Amyloid - a multifaceted player in human health and
disease - Bengt Winblad and Jan Johansson

JIM - Journal of Internal Medicine

6 years ago

Science

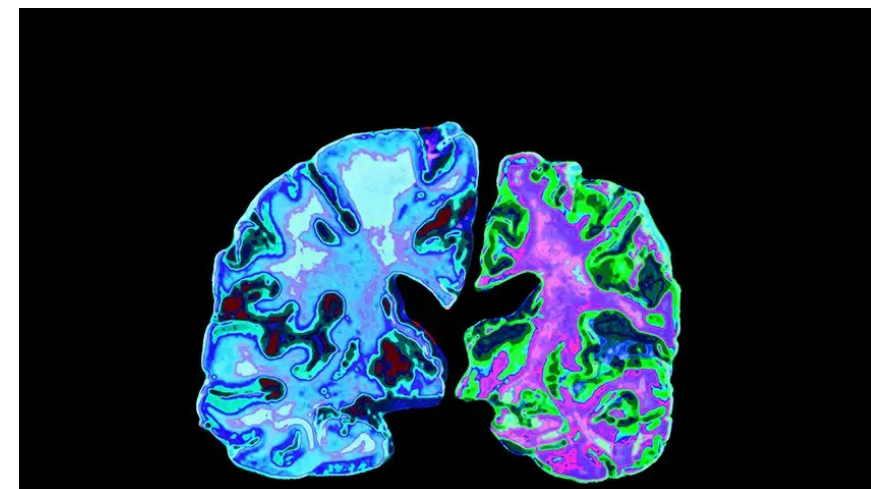

Join the conversation
**Ask questions &
vote in live polls**

slido

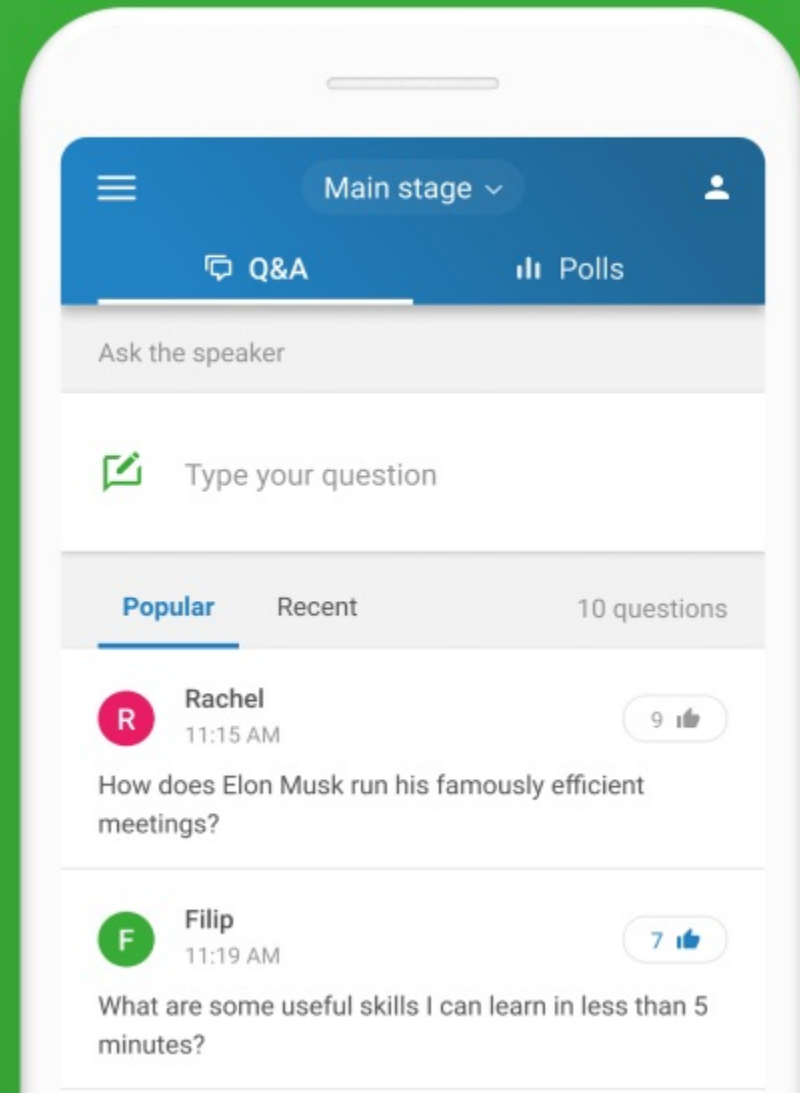

#3923896 (od čtvrtku 27. 10. do středy 2. 11.)

Kdy a jak využívat psychologické konzultace pro studenty MU

Něco vás trápí a má to negativní vliv na vaše studium? Nezoufejte a svěřte se nám se svým problémem. Pro studenty MU je zdarma k dispozici služba psychologického poradenství, a to v rozsahu až pěti osobních nebo on-line konzultací poskytovaných profesionálními psychology a terapeuty.

Svůj termín si můžete zarezervovat [zde](#) (Rezervační systém je přístupný pouze studentům v aktivním studiu, pokud jste studentem MU se zájmem o konzultaci a nemáte do něj přístup, obraťte se na psycholog@muni.cz.)

- Odkaz na [web](#)

Služba psychologického poradenství je určena pro studenty nacházející se v nesnadné životní situaci, která jim svými důsledky komplikuje studium.

Nejčastěji se na nás obrazejí studenti, kteří:

- se dlouhodobě cítí špatně,
- ve svém současném studiu postrádají smysl a pocit naplnění,
- se nachází v náročné životní situaci, v šoku po ztrátě někoho nebo něčeho,
- mají v souvislosti se studiem strach, obavy nebo návaly paniky,
- nezapadají do kolektivu svých spolužáků, cítí se osaměle,
- si nevěří, trpí trémou a mají problém běžně komunikovat s lidmi kolem sebe,
- mají problém se rozhodnout a ujasnit si priority.

Pokud jste se v některé z těchto řádek našli, nezoufejte a vězte, že vaše přítomnost na těchto stránkách může být prvním správným krokem k řešení vaší situace.



BIOLOGICKÉ ČTVRTKY VE VINIČNÉ

15.3.2019 OD

P. Slavíček: Nejsme jako oni! Anebo jo?

Petr Slavíček: Nejsme jako oni! Anebo
jo? – Vědecké podvody včera, dnes a
zítra

Videozáznam 14. 3. 2019

Odkaz [na záznam](#)

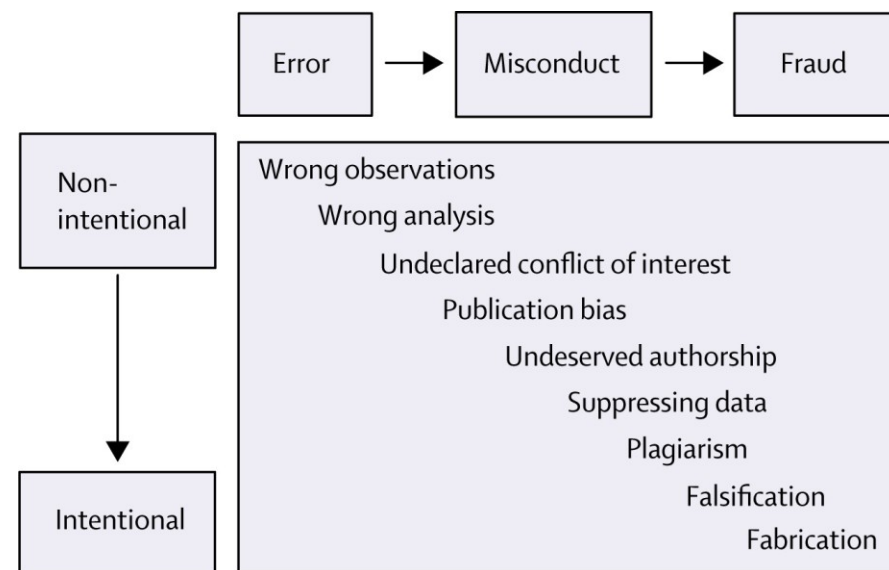



Biologické čtvrtky ve Viničné

3,4 tis. To se mi líbí • sledující (3,6 tis.)



FB skupina [Biologické čtvrtky](#)

- 13. 10. **Jan Hošek a spol.:** Planeta Praha
Jak jsme popularizovali a co z toho vzešlo
- 20. 10. **Zuzana Münzbergová:** Rychlá evoluce rostlin
Šance či riziko pro ochranu přírody?
- 27. 10. **S. Komárek, Z. Kratochvíl, A. Markoš, D. Storch:** Neubauer v nás
Intelektuální dědictví biologa, filosofa a otce zakladatele
- 3. 11. **Šárka Kaňková:** Co nám připadá nechutné a proč?
Behaviorální imunitní systém v akci
- 10. 11. **Jim Pfaus:** Cupid's epigenetics
How experience with sexual pleasure sensitizes sexual motivation

Life Sciences Seminar Series

Autumn 2022

Supramolecular Latch: a New Chemical Tool for Chemistry, Biology and Materials Science

by **Kimoon Kim***NEW DATE IN FALL 2022!*
3 Nov 2022
(Pohang University of Science and Technology, South Korea)

When
26th May 2022
at 5 PM

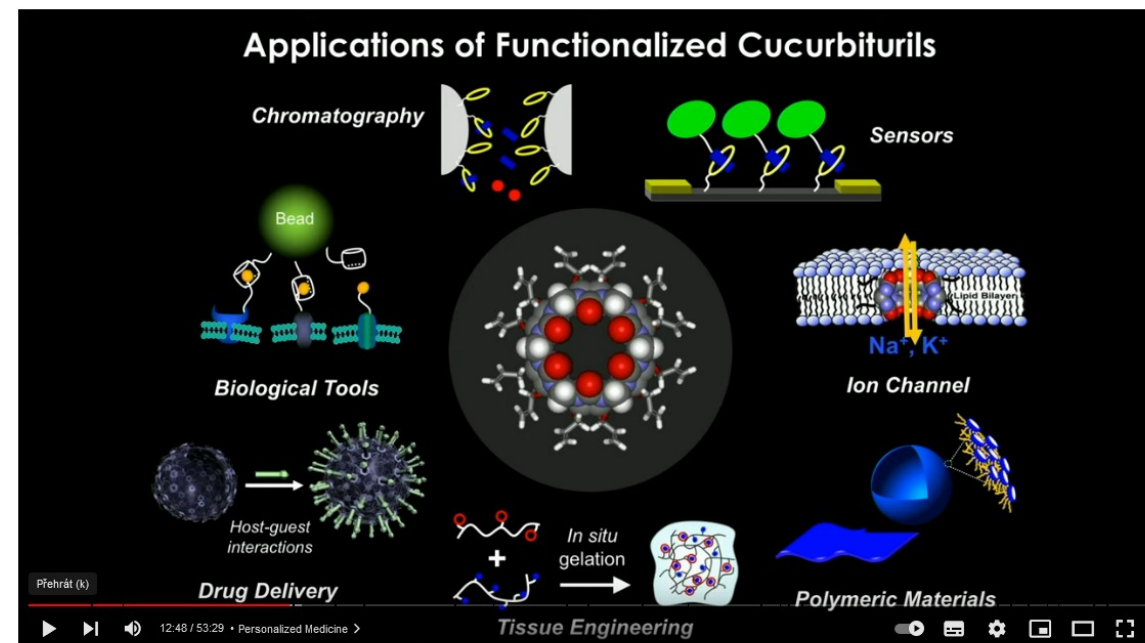
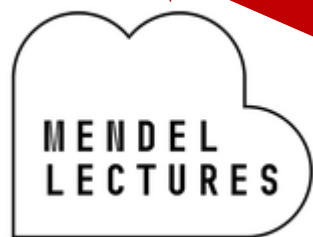

WEP2020 Supramolecular Latches: New Chemical Tools for Biology and Medicine

KAUST Official
14,2 tis. odběratelů

Odebírat

To se mi líbí Sdílet Uložit

519 zhlédnutí Vysíláno před 2 lety

A keynote lecture by Kimoon Kim, Professor of Chemistry and Director of the Center for Self-assembly and Complexity at Pohang University of Science and Technology. Zobrazit více

Odkaz na přednášku [na YT](#)

PRINCIPAL INVESTIGATOR

SEMINAR SERIES AUTUMN 2022

NOVEMBER

04/11/2022

Eva Budinska

Masaryk University,
Faculty of Science

The Hunt for Microbial
Biomarkers in Colorectal
Cancer



PI at "Integrative bioinformatics and biostatistics" research group

Dr. Eva Budinská is the PI at Integrative bioinformatics and biostatistics group in the Centre. She is expert bioinformatician and biostatistician with the primary focus on the analysis of multimodal untargeted omics data (NGS, mass spectrometry, microarrays). Her research comprises mainly the development of methods and SW for analysis and integration of omics data (genomics, transcriptomics, proteomic, metabolomic and metagenomic) and their application in data-driven hypothesis generation for biomarker discovery in oncology and exposome studies (e.g. analysis of metabolome and microbiome data of children and mothers from the CELSPAC study).



Pátky, 13:00
B11/205

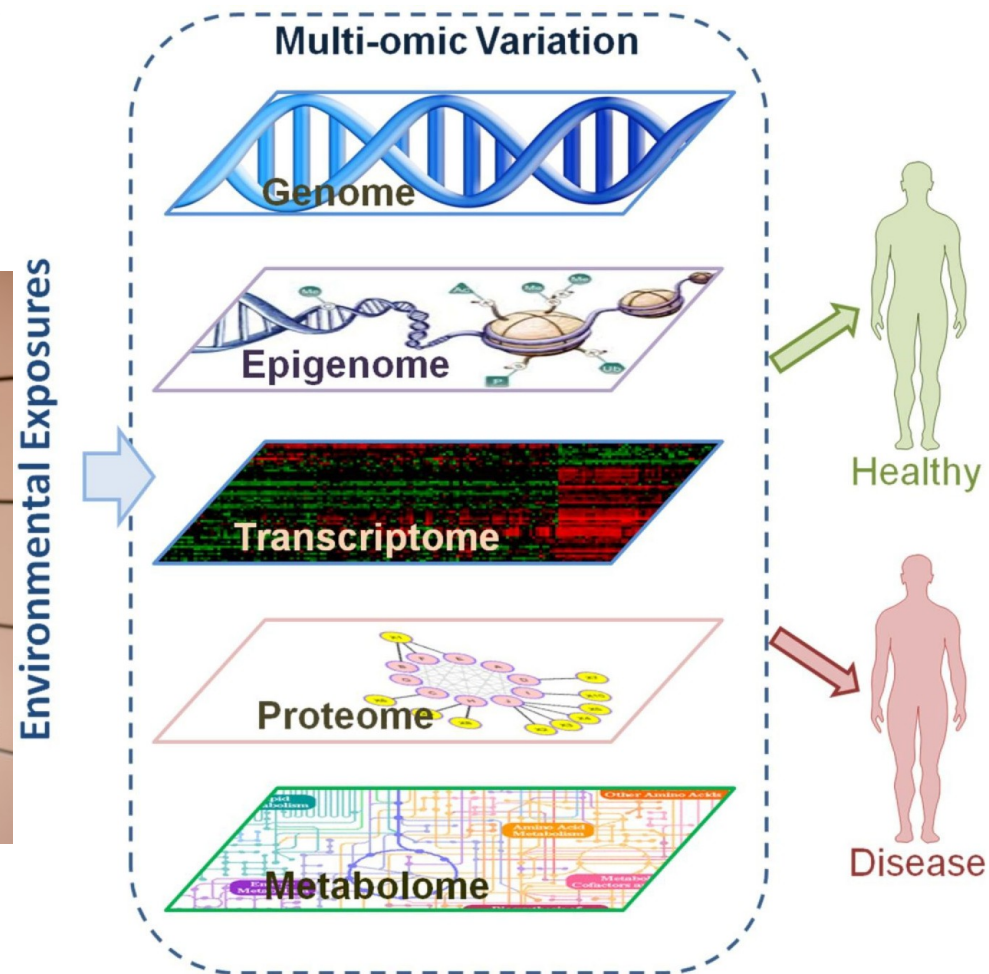

Obhajoba dizertační práce a přednášky oponentů

V pátek 4. listopadu proběhne v C03/117 obhajoba doktorské dizertační práce **Mgr. Anny Vyhlídalové Kotrbové**. Anička zakončí svá doktorská studia obhajobou práce s tématem *Funkční a biochemická analýza extracelulárních váčků z ascitů patientek s karcinomem vaječníku*. Školitelkou je dr. Vendula Hlaváčková Pospíchalová. Obhajoba proběhne v angličtině.

Oponenturu práce přijali **dr. Irina Nazarenko** (Univerzitní klinika Freiburg, Německo) a **dr. Camille Bleriot** (Institut Gustave Roussy, INSERM, Francie). Oba oponenti navíc přiblíží svou práci formou přednášek, které proběhnou ve stejné místnosti jako obhajoba, tedy v C03/117.

Harmonogram vystoupení:

9:00 Dr. Irina Nazarenko: Extracellular Vesicles in Cancer

10:00 - 11:45 Mgr. Anna Vyhlídalová Kotrbová: obhajoba DsP

14:00 Dr. Camille Bleriot: Macrophage Heterogeneity and Functions in Cancer & Metabolic Diseases

Srdečně vás zveme jak na obhajobu, tak na obě přednášky.

Functional and biochemical analysis of extracellular vesicles from ovarian cancer ascites

Thesis for doctoral degree

cryo-EM
image analysis
ultracentrifugation
tumor microenvironment
migration
invasion
ascites
exosomes
patient
survival
WNT5A
western blot
mass spectrometry
HGSC
ovarian cancer
size-exclusion chromatography
flow-cytometry
Kuramochi
signaling
macrophage
malignant cell
spheroid
TEM
EVs
protein
Wnt/PCP

Program semináře

9. 11. Jak přednášet, zpětná vazba

16. 11. MGR 5. ročník soutěžní (Bartošová, Janská, Kopecký, Kuřová)

23. 11. MGR 5. ročník soutěžní (Machů, Maljarová, Markuš, Mokráčková)

30. 11. MGR 5. ročník soutěžní (Nepovímová, Pavlíková, Pospíchalová, Rozsypalová)

7. 12. MGR 5. ročník soutěžní (Seifertová, Šošolíková, Tomášiková, Voňková, Zelenák)

14. 12. **Vyhlášení, závěr**

Join the conversation
**Ask questions &
vote in live polls**

slido

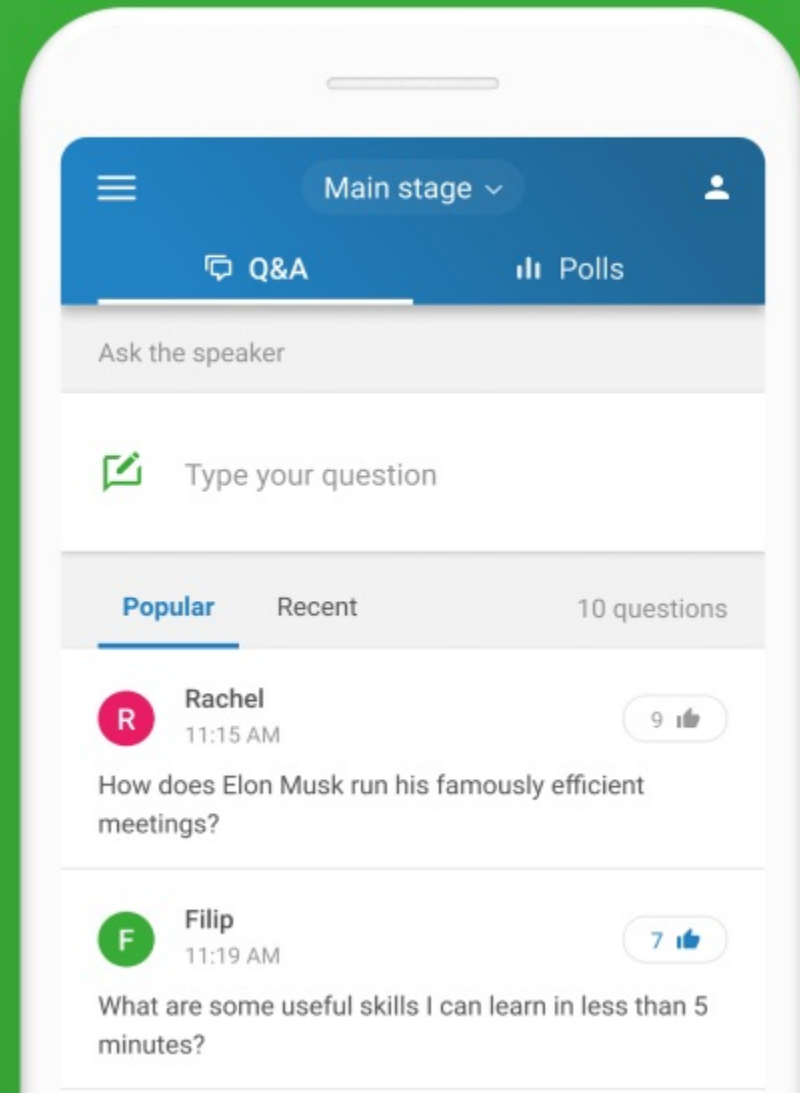

#3923896 (od čtvrtku 27. 10. do středy 2. 11.)

Dr. Jakub Harnoš

MUNI (LL, OFIŽ) - Bryja

2018-2020: postdok
NY, USA

Dr. Peter Fabian

UNIBA, CUNI

2017-2022: postdok
LA, USA

Mgr. Sara Šreibr

MUNI - Hyršl

2021: 4,5m stáž DsP
LA, USA



Icahn School of Medicine
at Mount Sinai



USC University of
Southern California



RIVERSIDE

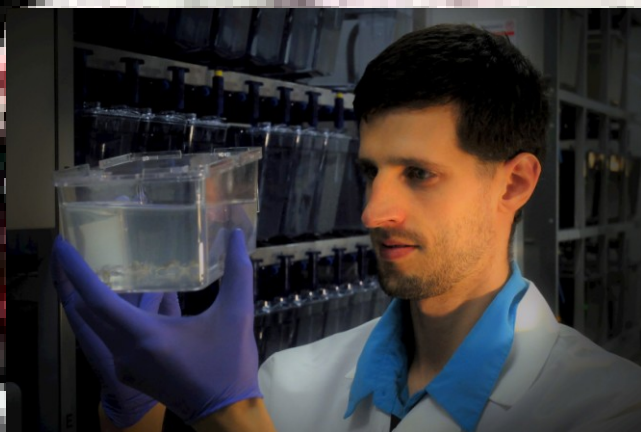



Pozvánka na Vánoční besídku OFIŽ

Pozvánka na vánoční večírek už v listopadu? Ale ano! Vezměte si kalendáře a zapiště si **pondělí 19. 12.** jako den, kdy po roce vynucené pauzy proběhne v prostorách OFIŽ tradiční vánoční setkání studentů, zaměstnanců, absolventů a přátel OFIŽ.

Podrobné informace čekejte během prosince, ale už nyní vězte, že zatímco na letních bečkách se organizačně střídají doktorandi se zaměstnanci, vánoční večírek bude v režii našich bakalářských a magisterských studentů.

Přijďte si s námi užít večer vonící cukrovím, svařeným vínem nebo pivem, s drobnými dárky a pohodovou atmosférou.

Nebojte se...

- Tabulka z loňských let (výdaje, příjmy, jídlo, pivo, ...)
- Podílí se celý OFIŽ
- Zástupci, se kterými budu komunikovat

Program semináře

16. 11. Bartošová, Janská, Kopecký, Nepovímová

23. 11. Machů, Maljarová, Markúš, Mokráčková

30. 11. Kuřová, Pavlíková, Pospíchalová, Rozsypalová

7. 12. Seifertová, Šošolíková, Tomášiková, Voňková, Zelenák

14. 12. Vyhlášení, závěr



Biologické čtvrtky ve Viničné

3,4 tis. To se mi líbí • sledující (3,6 tis.)



FB skupina [Biologické čtvrtky](#)

- 17. 11. **Státní svátek**
Přednáška se nekoná
- 24. 11. **Petr Pokorný: O horkých místech a odrazových můstcích**
Na stopě jihomoravského glaciálního refugia
- 1. 12. **Robert Tropek: I ty se staň včelařem!**
O „beewashingu“, včele medonosné a ochraně biodiverzity
- 8. 12. **Johanna Mappes: Ecology and evolution of colours**
Predators, conspecifics and other drivers of colour polymorphism
- 15. 12. **Martin Petr: Nové příběhy staré DNA**
Genetické dědictví neandrtálců a denisovanů

PRINCIPAL INVESTIGATOR

SEMINAR SERIES AUTUMN 2022

Pátky, 13:00
B11/205

18/11/2022

Helene Robert Boisivon

Investigating Seed Development under Warm Temperatures



CEITEC MU

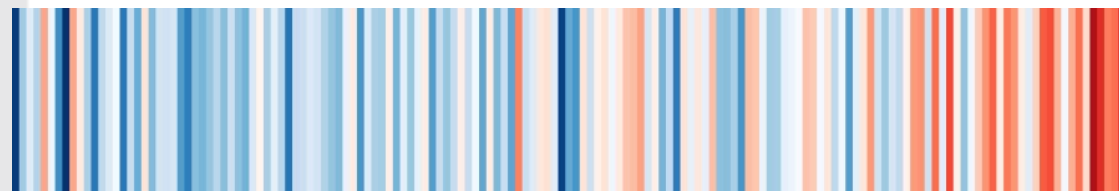

About Helene Robert Boisivon, Ph.D.

Since 2017, I am the group leader of the “Hormonal crosstalk in Plant Development” research team, in the Mendel Centre for Plant Genomics and Proteomics, headed by [Prof. Jiří Fajkus](#), at [CEITEC Masaryk University](#), in Brno, Czech Republic.

I studied biology in my hometown at the University of Rouen and did my Master studies at the École Normale Supérieure in Lyon, France. My practical training marked the starting of a long relationship with seed development at [Laboratory of Reproduction and Development of Plants](#), under the supervision of [Dr. Fred Berger](#), now at the Gregor Mendel Institute in Vienna, Austria. For more information [check this page](#).

Helene Robert Boisivon,

Ph.D.

Senior Group Leader

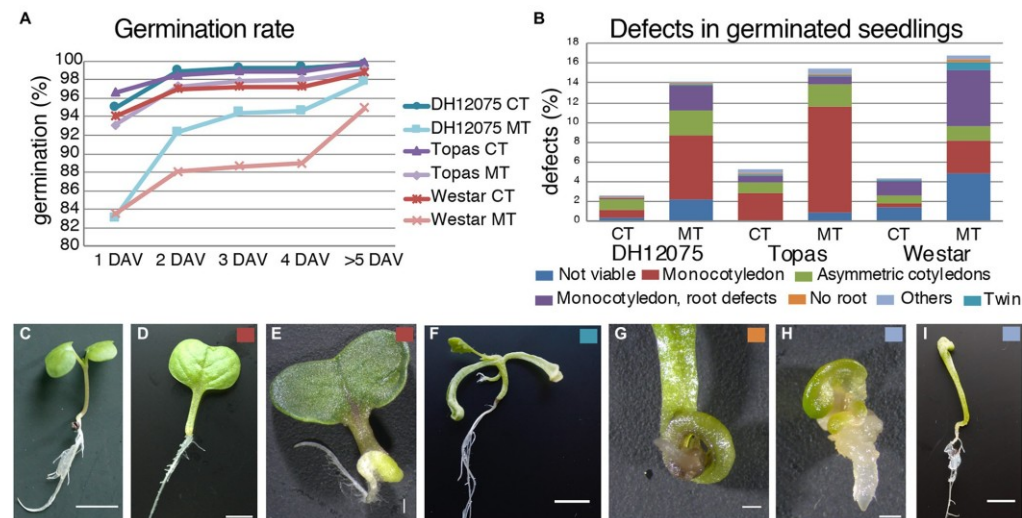

Hyde Park Civilizace

▶ Přehrát nejnovější díl

Věda a současná civilizace. Interaktivní rozhovory se světovými odborníky, ve kterých je prostor pro vaše otázky a komentáře. Moderuje Daniel Stach.



Thomas R. Cech

Thomas Robert Cech (* 8. prosince 1947, Chicago) je americký biochemik. V roce 1989 obdržel společně se [Sidneym Altmanem](#) Nobelovu cenu za chemii^[1] za objev katalytické aktivity ribonukleové kyseliny (RNA).

The Nobel Prize in Chemistry 1989 was awarded jointly to Sidney Altman and Thomas R. Cech "for their discovery of catalytic properties of RNA"

- Thomas R. Cech [wiki](#), Odkaz na [HydePark](#)

Napůl netopýr, napůl těstovina. Expedice našla u Austrálie moře neznámých tvorů

5. 11. 2022

Ryby pohybující se „na chůdách“, krabi ukrytí v korálech nebo bizarní hrujovci. Australská vědecká expedice objevila v moři u západního pobřeží kontinentu záplavu fascinujících tvorů, o nichž toho věda ví jen velmi málo.

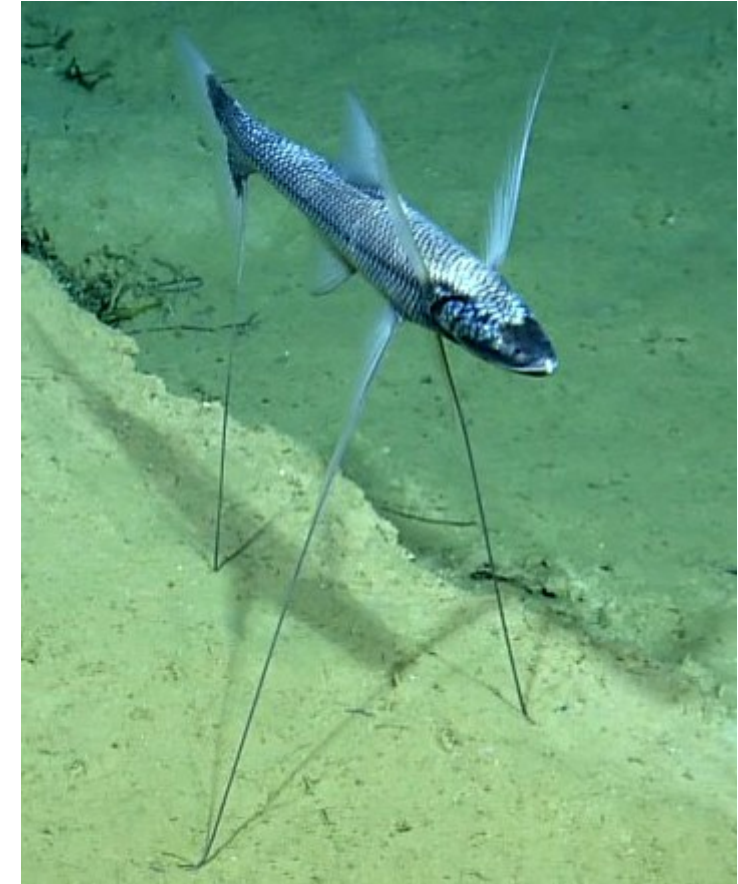

- Odkaz na [článek](#)

Lab-grown blood given to people in world-first clinical trial

🕒 7 November

The manufactured blood cells were grown from stem cells from donors. The red cells were then transfused into volunteers in the RESTORE randomised controlled clinical trial.

This is the first time in the world that red blood cells that have been grown in a laboratory have been given to another person as part of a trial into blood transfusion.

If proved safe and effective, manufactured blood cells could in time revolutionise treatments for people with blood disorders such as sickle cell and rare blood types. It can be difficult to find enough well-matched donated blood for some people with these disorders.



- Odkaz na [studii](#)



Křehká svoboda

PŘIPOMÍNKA LISTOPADOVÝCH UDÁLOSTÍ
NA MASARYKOVĚ UNIVERZITĚ

17. LISTOPADU
2022
NÁMĚSTÍ
SVOBODY



BRNĚŇSKÝ
SEDMNÁCTÝ

Lampionový průvod

17. listopadu 2022

[Přidat do kalendáře](#)

Nadační fond studentů FF MU

náměstí Svobody

Vydejte se s námi na tradiční Lampionový průvod ulicemi Brna. Pojdme si společně připomenout události, které by neměly být zapomenuty a rozsvíťme opět Brno. Vzpomeňme si společně na události, které se staly 17. listopadu roku 1939 a 1989.

Průvod bude začínat na náměstí Svobody. Dále se půjde směrem na první zastávku na Moravské náměstí, odkud navazuje historická trasa přes Komenského náměstí k Filozofické fakultě. Následně se zastavíme na Stavební fakultě VUT a Právnické fakultě, kde se tradičně zapalují svíčky na uctění památky zesnulých. Poslední dvě zastávky budou Kaunicovy koleje a Kraví hora, tam si společně zazpíváme českou, slovenskou a studentskou hymnu, a tím ukončíme Lampionový průvod.

Na každé zastávce si vzpomínáme s Masarykovými historiky na události roku 1939 a 1989 a zapálíme svíčky na památku známým i neznámým obětem nacismu a komunismu.

#dikyzemusem

Svoboda pro nás není
samosvějností

Brněnský 17.
Křehká svoboda

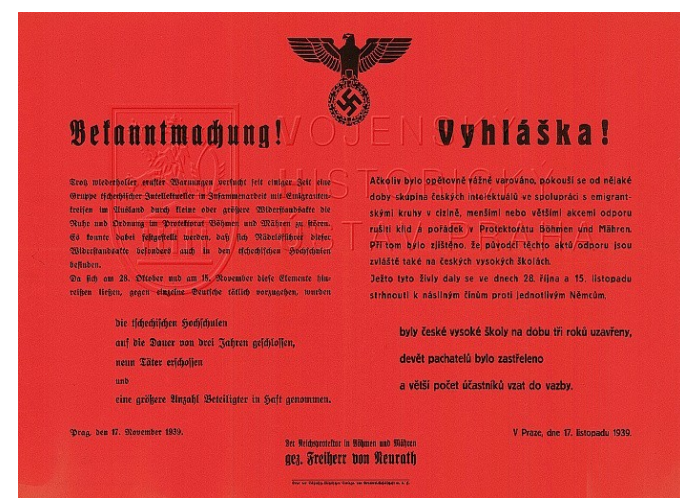



Grafika na postery,
prezentace atd.

[Odkaz](#) na program

Odkaz na [tutorial](#)

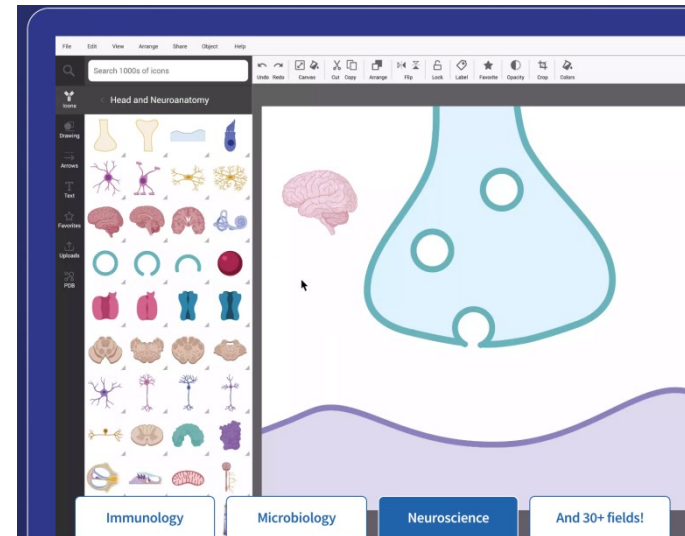
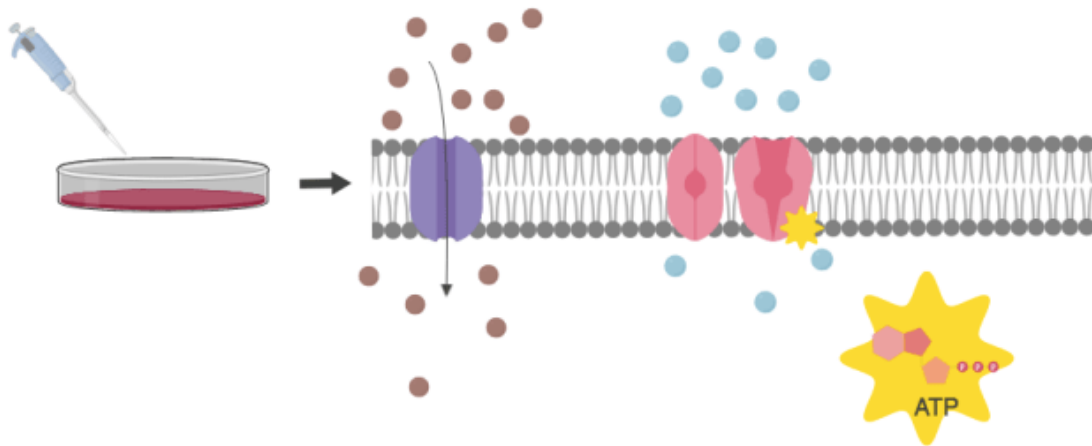
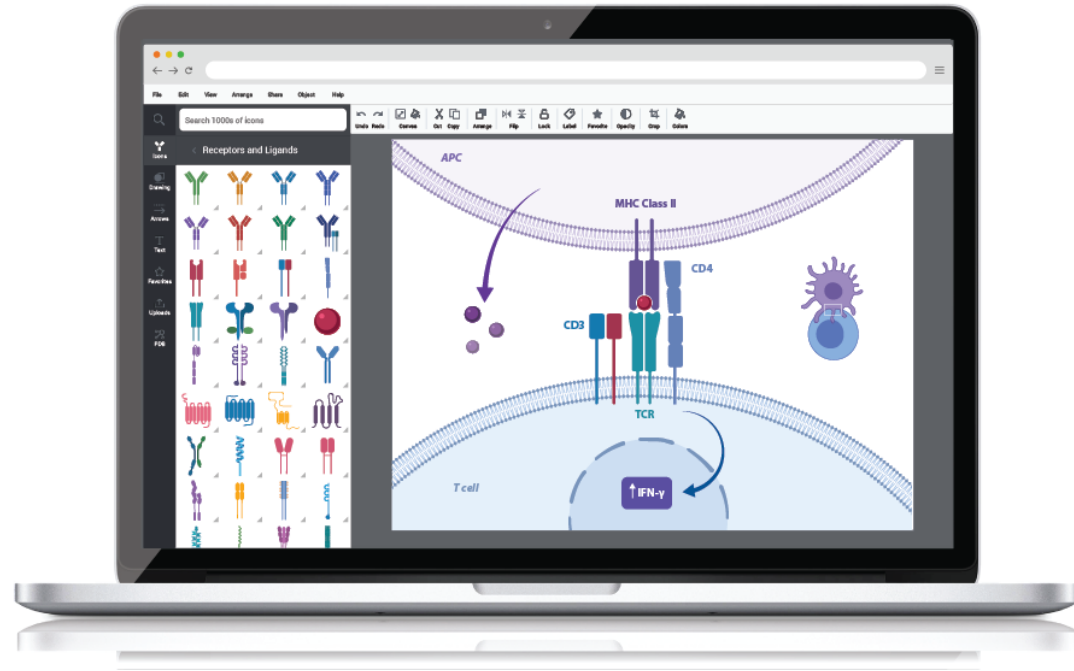

Schémata nejen signálních drah

reactome 3.6 Z1 Pathways for: Homo sapiens Analysis: Tour: Layout:

Event Hierarchy:

- Autophagy
- Cell Cycle
 - Cell Cycle Checkpoints
 - Cell Cycle, Mitotic
- Chromosome Maintenance
- Meiosis
- Cell-Cell communication
 - Cell junction organization
 - Signal regulatory protein family interactions
 - Nephrin family interactions
- Cellular responses to external stimuli
- Chromatin organization
- Circadian Clock
- Developmental Biology
- Digestion and absorption
- Disease
- DNA Repair
- DNA Replication
- Extracellular matrix organization
- Gene expression (Transcription)
- Hemostasis
- Immune System
 - Adaptive Immune System
 - Innate Immune System
 - Cytokine Signaling in Immune System
- Metabolism

Search for a term, e.g. pten ...

INNATE IMMUNE SYSTEM

ADAPTIVE IMMUNE SYSTEM

MACROPHAGE

PATHOGEN

NK CELL

DENDRITIC CELL

NEUTROPHIL

APC

T_H1

T_H2

B CELL

MEMORY CELL

PLASMA CELL

IL-2

CD28

CD80

TNFSF9

MHC II

IL-2

MHC I

TLR

MHC II

TCR

CD40L

CD40

CD80

CD28

IL-2

CD40L

CD40

TCR

MHC II

CD19

IL-2

JAK1

JAK2

CYTOKINE RECEPTOR

CELLULAR MEMBRANE

CYTOKINE SIGNALING IN IMMUNE SYSTEM

Description Molecules Structures 0 Expression Analysis Downloads

Object does not contain associated structures

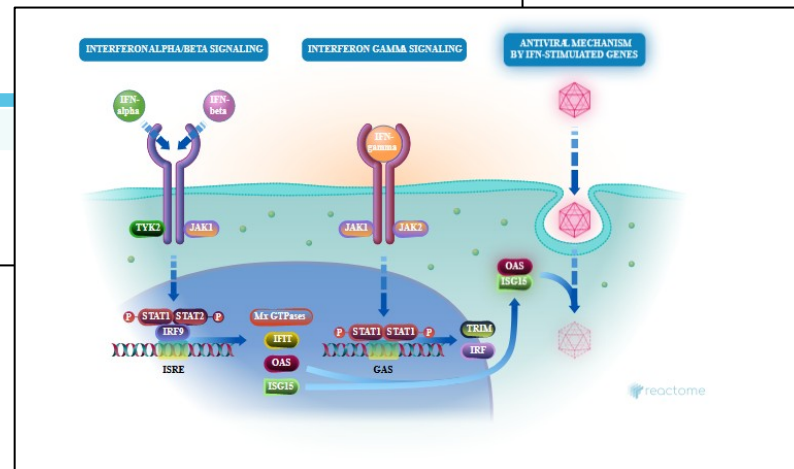

www.reactome.org

- [TheNounProject](#)



- [Bio Icons](#)



- [SciDraw](#)



- [Smart](#)

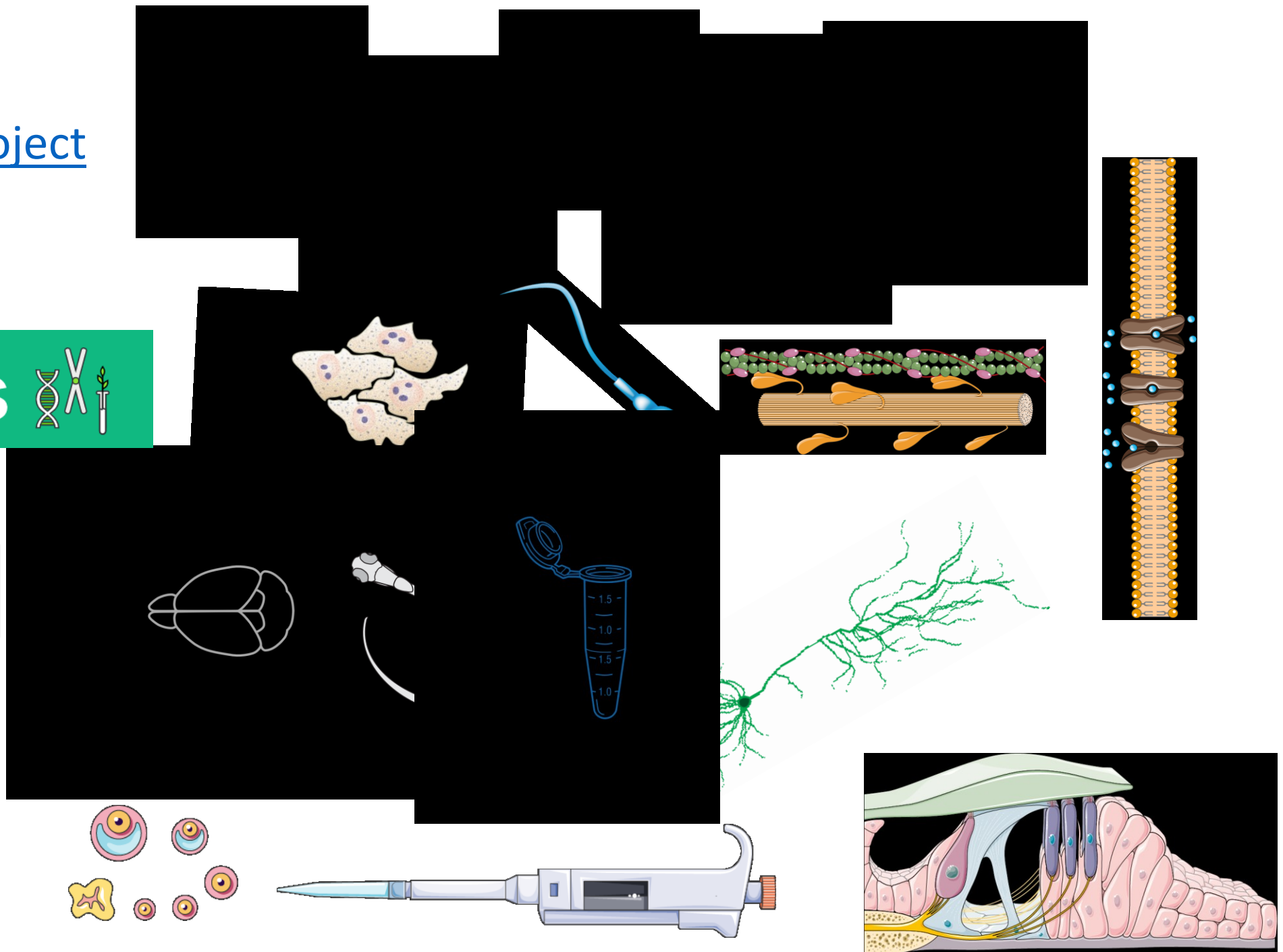
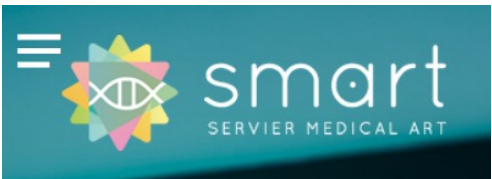

NEZKRESLENÁ VĚDA

NEZkreslená věda je ojedinělý popularizačně-vzdělávací cyklus Akademie věd České republiky. Krátká animovaná videa tematicky zaměřená na vědu a poznání edukační a zábavnou formou přibližují zajímavé jevy z vědní oblasti (nejen) studentům a pedagogům středních škol. První 10dílná série NEZkreslené vědy vznikla v roce 2014. Četné pozitivní ohlasy od pedagogů a studentů středních škol a gymnázií byly motivací pro vznik neméně úspěšné série z roku 2015 NEZkreslená věda II a série z roku 2016 NEZkreslená věda III. Všemi díly provází nezaměnitelný komentář Pavla Lišky. Naším cílem je, aby videa z cyklu NEZkreslená věda měla smysl, a DVD se nestalo jedním z mnoha uložených ve (školní) knihovně.



10. díl: Když onemocní buňky

66 295 zhlédnutí • 21. 5. 2014

688 13 SDÍLET ULOŽIT

Další v pořadí AUTOMATICKÉ PŘEHRÁVÁNÍ

- 4. díl: O viru HIV a nemoci AIDS**
Otevřená věda
220 tis. zhlédnutí
10:51
- NEZkreslená věda II: 8. Proteosyntéza - od DNA k...**
Otevřená věda
167 tis. zhlédnutí
10:05
- NEZkreslená věda III: Genetika**
Otevřená věda
115 tis. zhlédnutí
9:52
- NEZkreslená věda II: 5. Periodické společenství prvků**
Otevřená věda
143 tis. zhlédnutí
10:19
- NEZkreslená věda III: Kdo řídí lidské tělo?**
Otevřená věda
105 tis. zhlédnutí
8:19
- NEZkreslená věda III: O teorii**

NEZkreslená věda, projekt AVCR – výuková videa (spíš pro SS nebo prokrastinující VŠ)

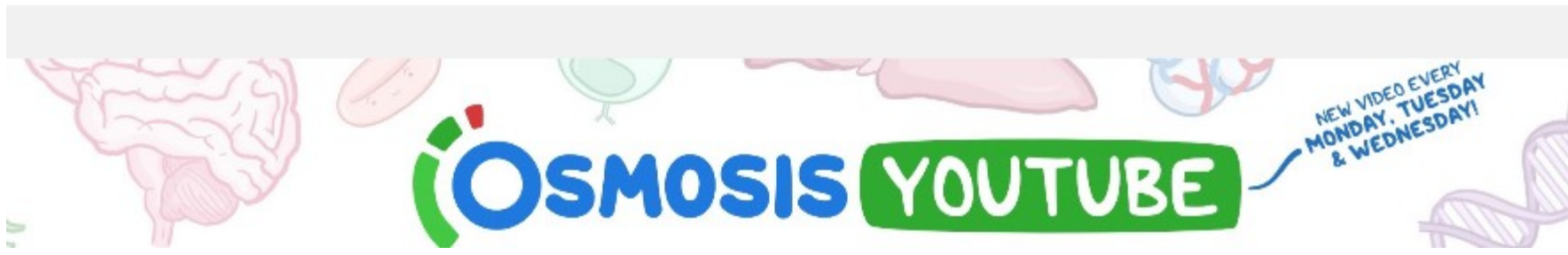

YouTube CZ

osmosis

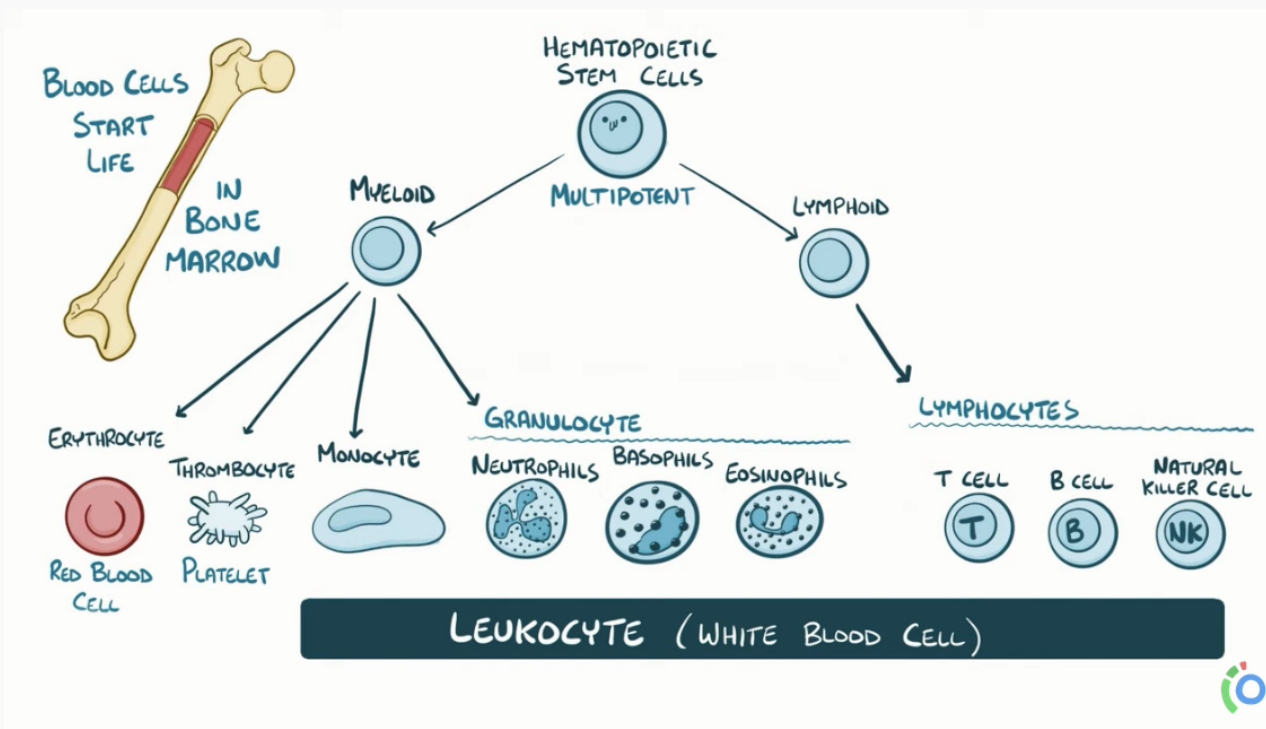

Chronic leukemia - causes, symptoms, diagnosis, treatment, pathology

21 863 zhlédnutí • 21. 1. 2020

526 6 Sdílet Uložit

Další v pořadí

AUTOMATICKÉ PŘEHRÁVÁNÍ



Acute myeloid & lymphoblastic leukemia - causes, symptoms...



Non-hodgkin lymphoma - causes, symptoms, diagnosis...

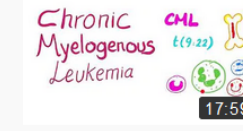

Chronic Myeloid Leukemia (CML) | A Myeloproliferative...



COVID-19 (Coronavirus Disease 19) March Update...



Hemophilia - causes, symptoms, diagnosis, treatme...



Leukemia and Lymphoma Introduction...Distinctions in...

kanál Osmosis na [YouTube](https://www.youtube.com/channel/UC80Wz3R3111111111111111) – kreslená výuková videa, především medicína

NINJA NERD LECTURES

Chcete se učit nenásilnou formou, potřebujete věci vidět, abyste je lépe pochopili?

Odborná a přitom srozumitelná videa – medicína, biologie

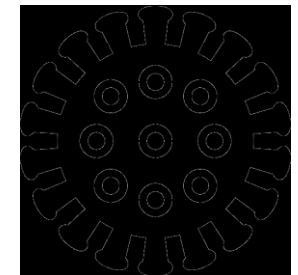
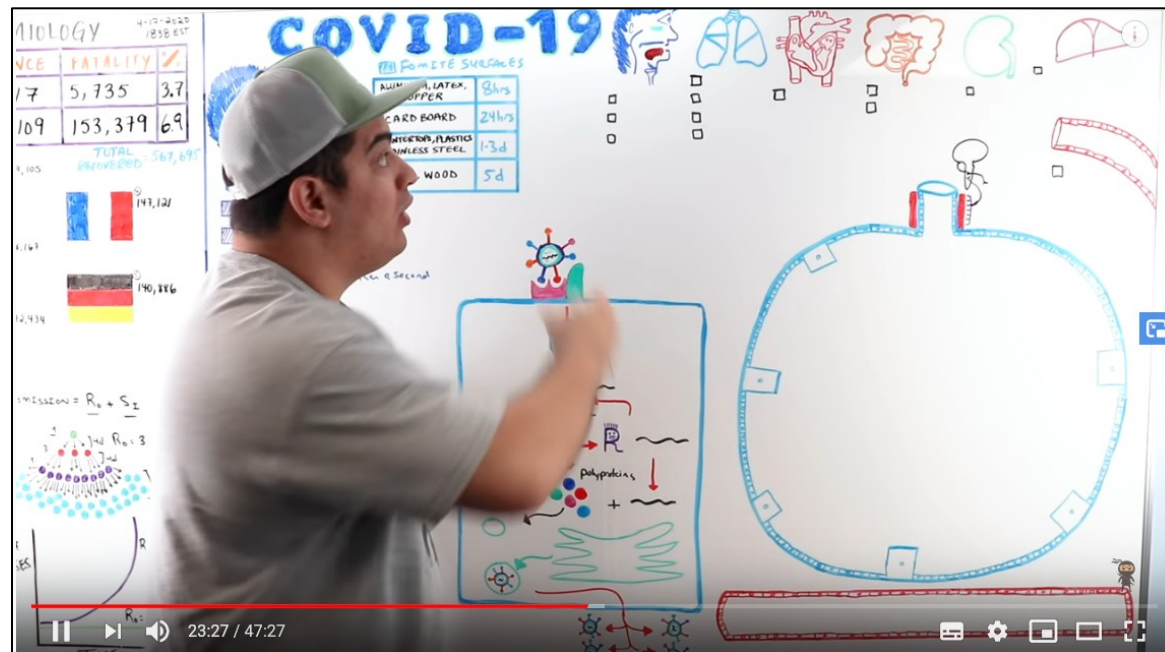

Jak vlastně funguje COVID-19? Odkaz na [video](#) včetně mechanismu patofyziologie

Užitečné weby:



- Záznamy předešlých [HydePark civilizace](#)
- Záznamy z předešlých [Mendel lectures](#)
- [TED](#) talks
- [The Scientist](#) – web o vědě
- [Věda 24](#) – týdeník na ČT, rubrika věda na čt24
- [Osmosis](#) – animovaná výuková videa (medicína), v AJ
- [Ninja Nerd lectures](#) – odborná videa (biologie/medicína),
- [Gate2Biotech](#) - (nejen) české biotechnologie

