



Zemědělci ve středověku I

ZEMĚDĚLCI VE STŘEDOVĚKU

církevní poplatky, desátky
DUCHOVENSTVO

daně
PANOVNÍK

poddanské dávky, robota
ŠLECHTA/VRCHNOST



ZEMĚDĚLSTVÍ A ZEMĚDĚLCI

- nejpočetnější skupina středověké společnosti → zemědělství a chov dobytka
- podstatná změna ve způsobu hospodářství, organizaci společnosti, náradí i domu ve **13. století**

- ❖ **6. až 9. stol.** – základem svobodní rolníci v rodové společnosti, kteří postupem času takřka mizí; 8. století *druhá slovanská kolonizace* (vyšší polohy, břehy malých toků); vesnice + dvůr vedený privilegovanou osobou, nevolníci a otroci
- ❖ **10. až 12. stol.** – postupné znevolňování, rozklad rodové společnosti; *třetí slovanská kolonizace*, kruhové vesnice
- ❖ **13. až 15. stol.** – poddanství na základě smlouvy, zvyšování daňového zatížení (až 20%); přechod na *emfiteutické právo* zaručující možnost odprodeje produktů a dědičné právo v mužské linii; *čtvrtá kolonizace* (Němci); vznikají pravidelné vesnice, členění domů, trojpolní hospodářství a členění **plužin**; některé vesnice zanikají

- rodina → manželé + 1-3 děti, někdy prarodiče
- produktivita zemědělství: z 1 zrna 4 až 10 (průměr v Anglii 13. stol.: ječmen 8, žito 7, luštěniny 6, pšenice 5, oves 4), tažným zvířetem především skot (vůl)

ZEMĚDĚLCI V 6. AŽ 8. STOLETÍ

„Keramika pražského typu“

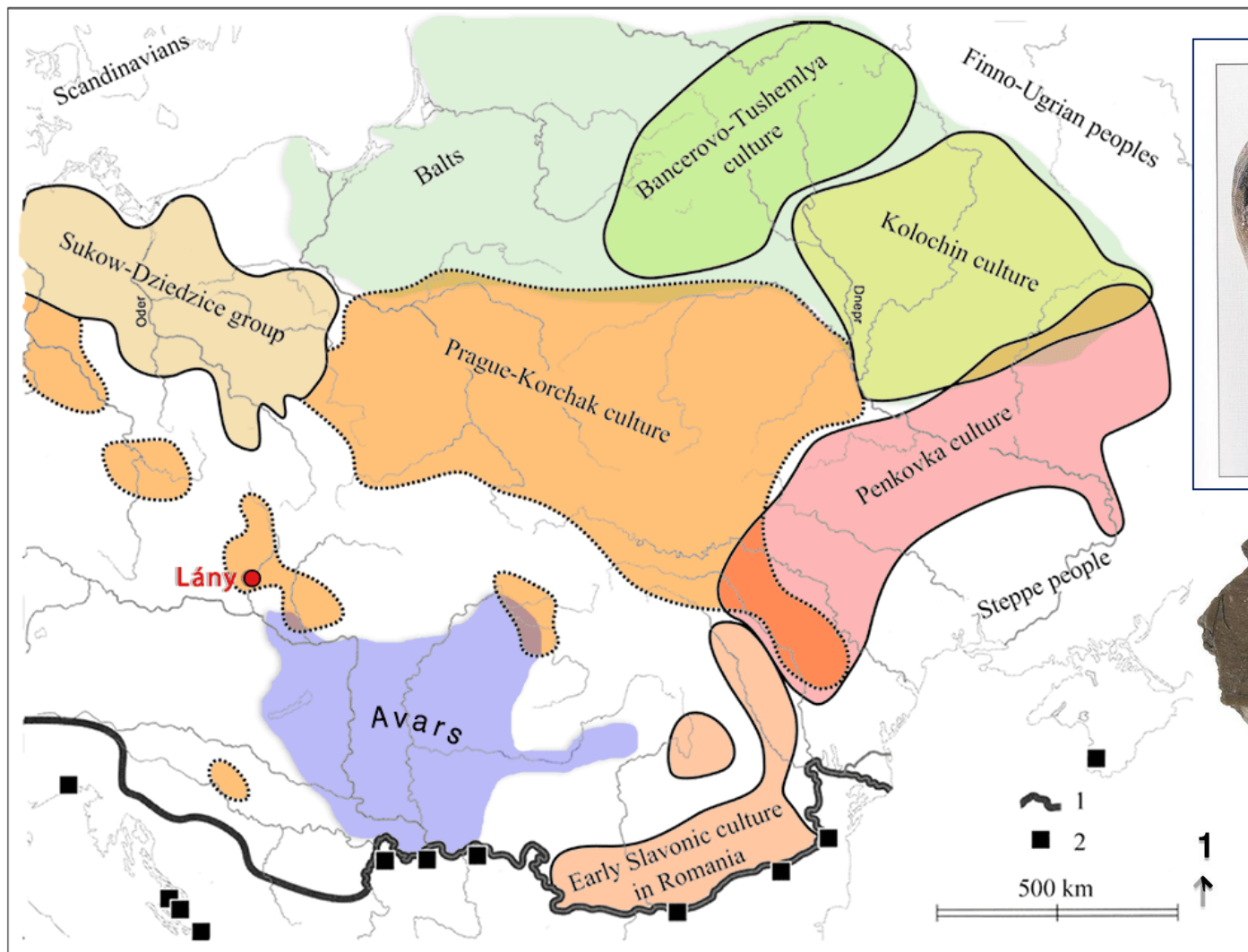

Střední Evropa, 6. až 8. století

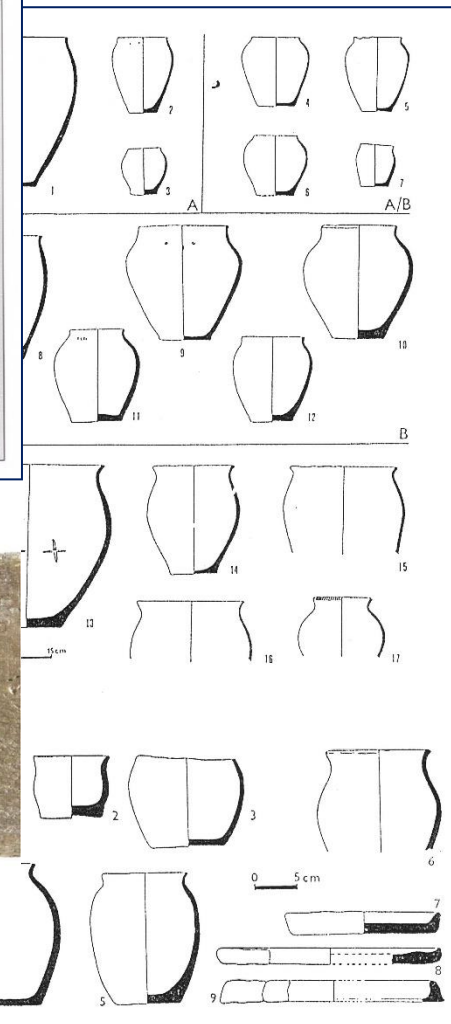

<https://indo-european.eu/2021/02/germanic-runes-in-the-prague-type-pottery-culture/>

ZEMĚDĚLCI V 6. AŽ 8. STOLETÍ



- vesnice tvořilo několik usedlostí uspořádaných do kruhu/půlkruhu; zemnice
- pohřebiště – žárové hroby – ploché, jamkové a popelnicové; mohly

VESNICE – DŮM/ZEMNICE – VYBAVENÍ – ŽIVOT – SMRT

ZEMĚDĚLCI V 6. AŽ 8. STOLETÍ

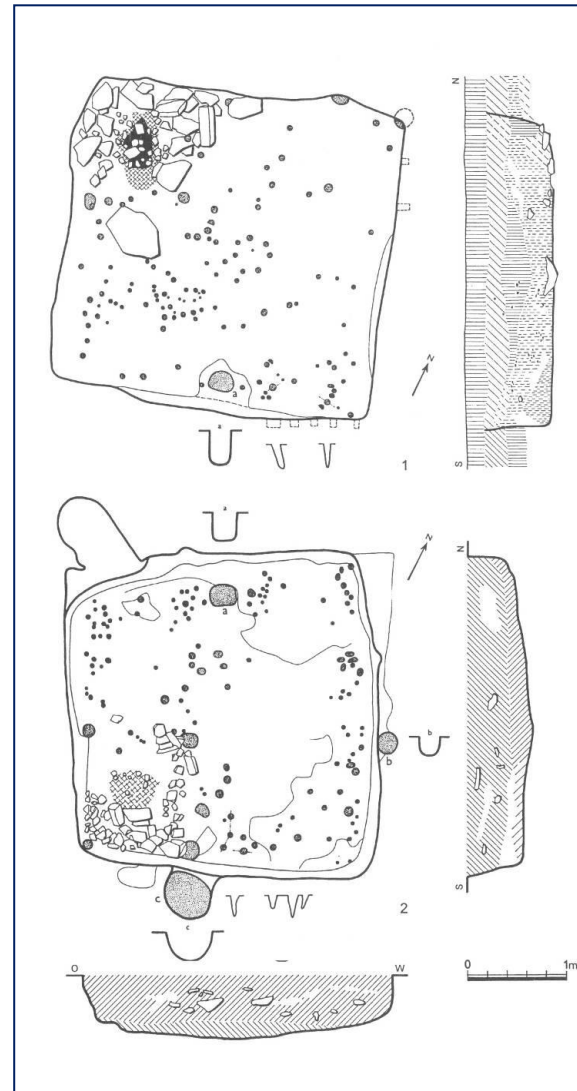
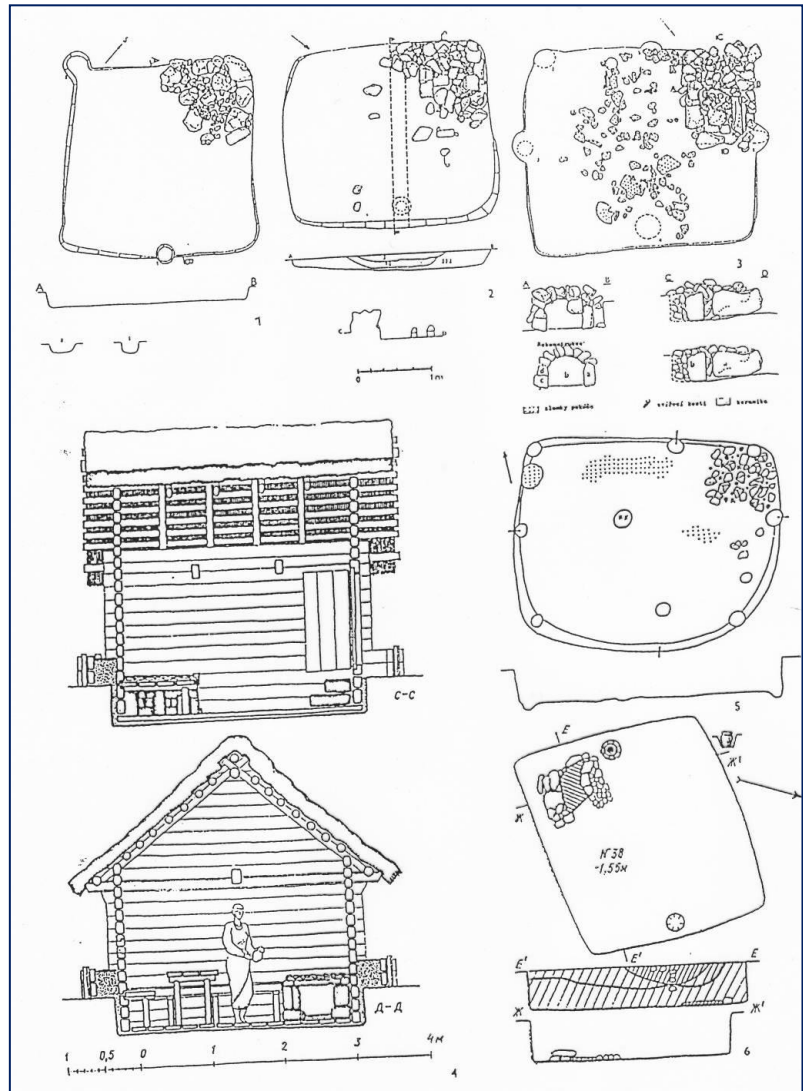

- Jednoduchý dům - polozemnice
- Dřevo, hlína, kámen, mazanice
- Otopné zařízení
- Charakteristické nádoby a předměty každodenní činnosti, ručně vyráběná keramika

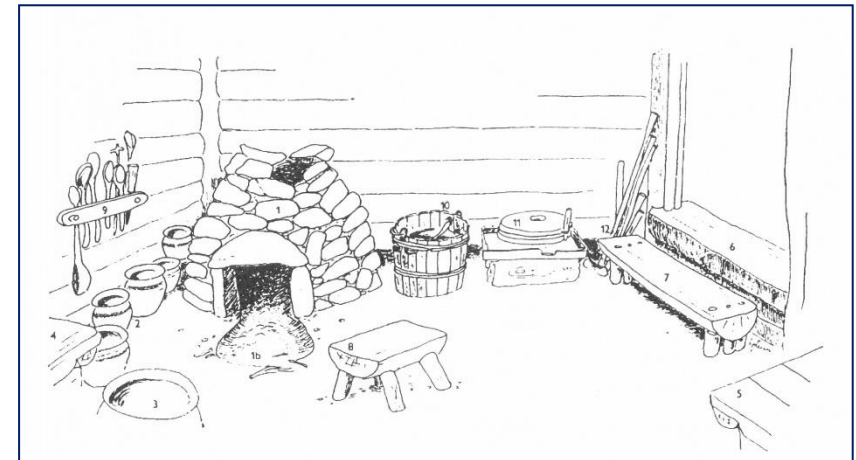

BŘEZNO U LOUN

Experiment výstavba domu, práce, strava

- výstavba domu: 860 hod., 3 lidé za 3-4 týdny
- materiál: 2,5 m³ dřeva, 10 ha rákosu, 4m³ hlíny
- bydlení: leden – únor, za 3 dny v noci 4 stupně, ve dne 10 – 13 stupňů, kouř ve výšce 1-1,2 m
- výnosy z oseté plochy (pro výživu 1 rodiny): z 1,8 ha osetého výnosy 5-10 zrn (na klas obilí)
- mletí: za 20-30 minut asi 1 kg mouky k pečení, při šrotování 1 kg celozrné mouky za 6-7 minut
- strava: 26.5.-7.6.1984, čtyřčlenná rodina, měsíčně bezmasá dieta – přibližně 100 vajec, 50 l mléka, 6 kg živočišných tuků, 40 kg obilovin, 5 kg sušeného ovoce, 3 kg medu, 6 kg luštěnin → snížení hmotnosti o 0,5-3 kg

*v přepočtu na dnešní ceny cca 4.000.-Kč.

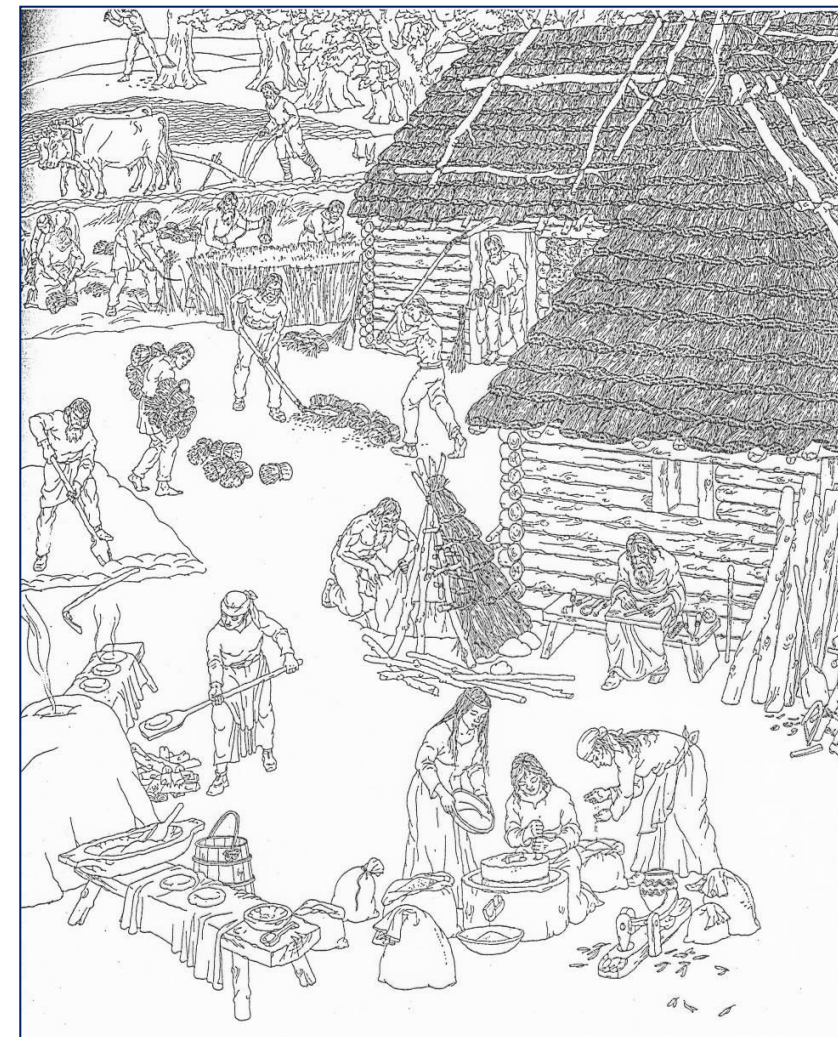

Pleinerová, I.-Neustupný, E. 1987: K otázce stravy ve staroslovanském období. AR 39, 90-101.

ZEMĚDĚLCI V 9. AŽ 10. STOLETÍ

- střední doba hradištní, Velká Morava
- úroveň zemědělství jako v předchozím období
- při průměrném výnosu obilí 10 q zrní z jednoho hektaru a při spotřebě 2 q na osobu/rok by měl jedné rodině stačit asi jeden hektar polí s 5 ha přílohou, z domácího zvířectva by měli mít jednu krávu, jednu jalovici, jedno až dvě prasata a dvě až tři ovce/kozy
- odvádění dávek panovníkovi – **nadprodukce produktů**
- **ZMĚNA ZPŮSOBU POHŘBÍVÁNÍ** – kostrový ritus od první poloviny 9. století, křesťanství, přetrvávání milodarů a pohanských zvyklostí, mohylníky
- zemřelý uložen na zádech s orientací západ – východ (hlavou k západu), v hrobech předměty související s oděvem, nádoby, zbraně a doklady pohřebních praktik (vykuřování, pohřební hostina, skořápky vajec, rituální rozbíjení nádob)

ZEMĚDĚLCI V 9. AŽ 10. STOLETÍ

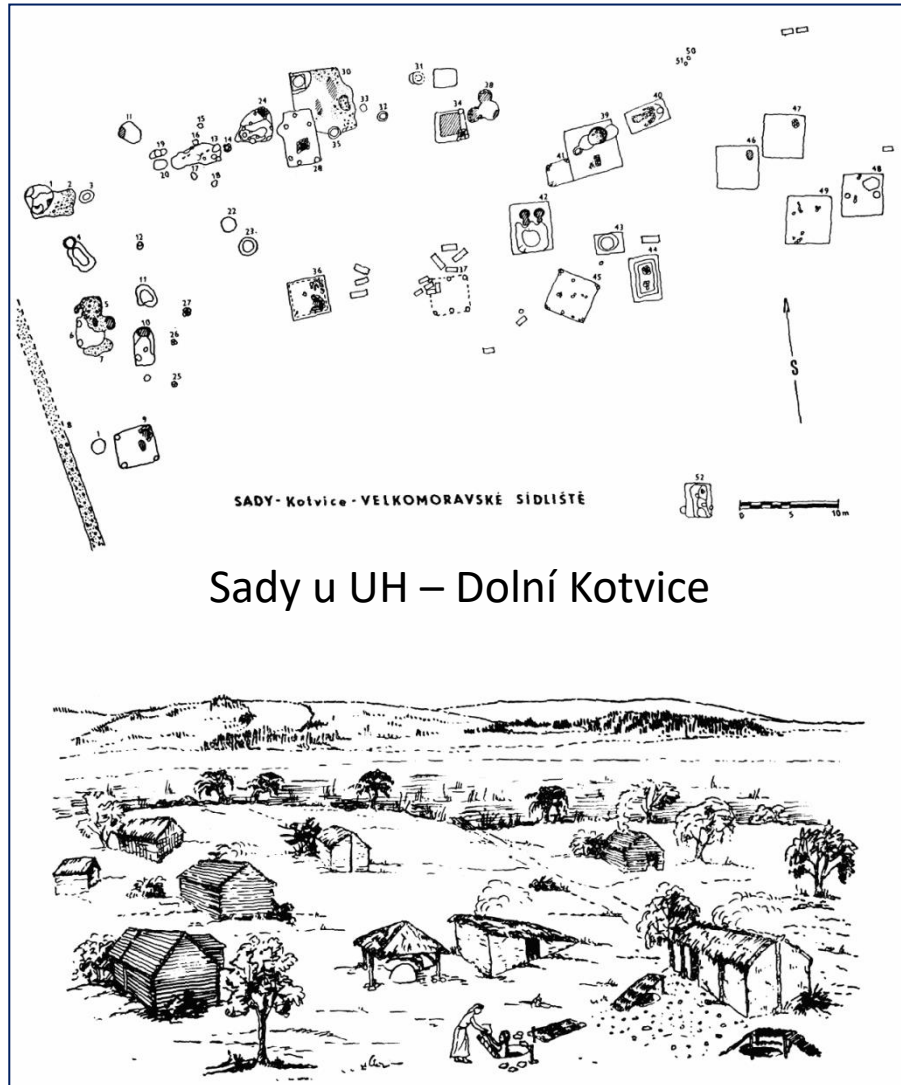

Sady u UH – Dolní Kotvice

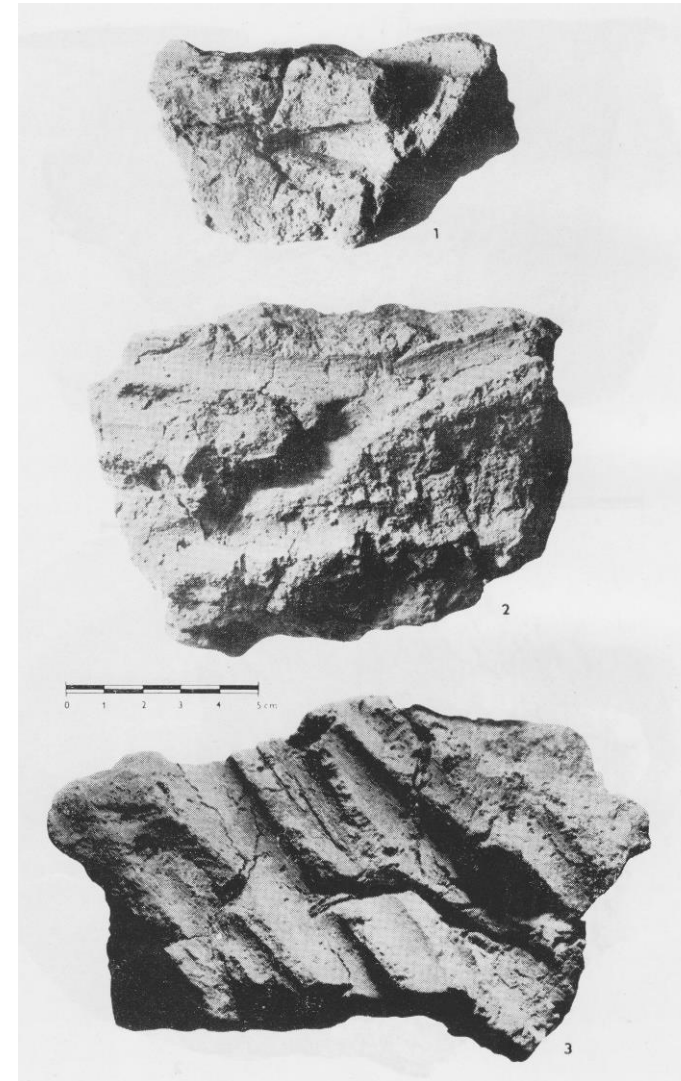

ZEMĚDĚLCI V 11. AŽ 12. STOLETÍ

- od předchozího období téměř žádné změny
- **vnitřní kolonizace** do méně úrodných oblastí – nové technologie i struktura sídlišť (→ rozvoj od 13. století)
- tlak státu na nadvýrobek → placení dávek → intenzifikace zemědělství
- běžný výskyt mincí jako doklad obchodu a placení daní
- významnější změny ve způsobu pohřbívání:
 - unifikace s minimem milodarů
 - první kostelní hřbitovy
 - na našem území stále řádová pohřebiště (doklad rozvolnění rodových vazeb)
 - přežívání pohanských tradic
- **Dekrety Břetislava II.** (1056-1100) → přesun pohřebišť k církevním stavbám, unifikace osídlení, mincovní systém

ZEMĚDĚLCI V 11. AŽ 12. STOLETÍ

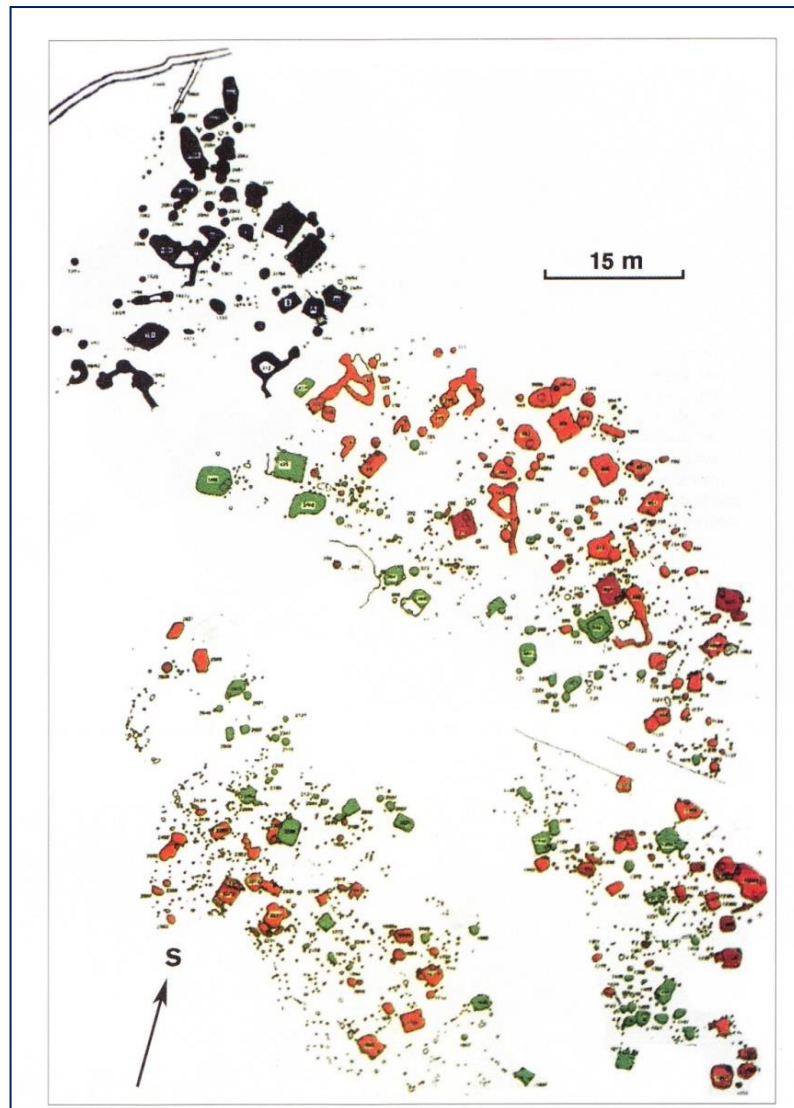
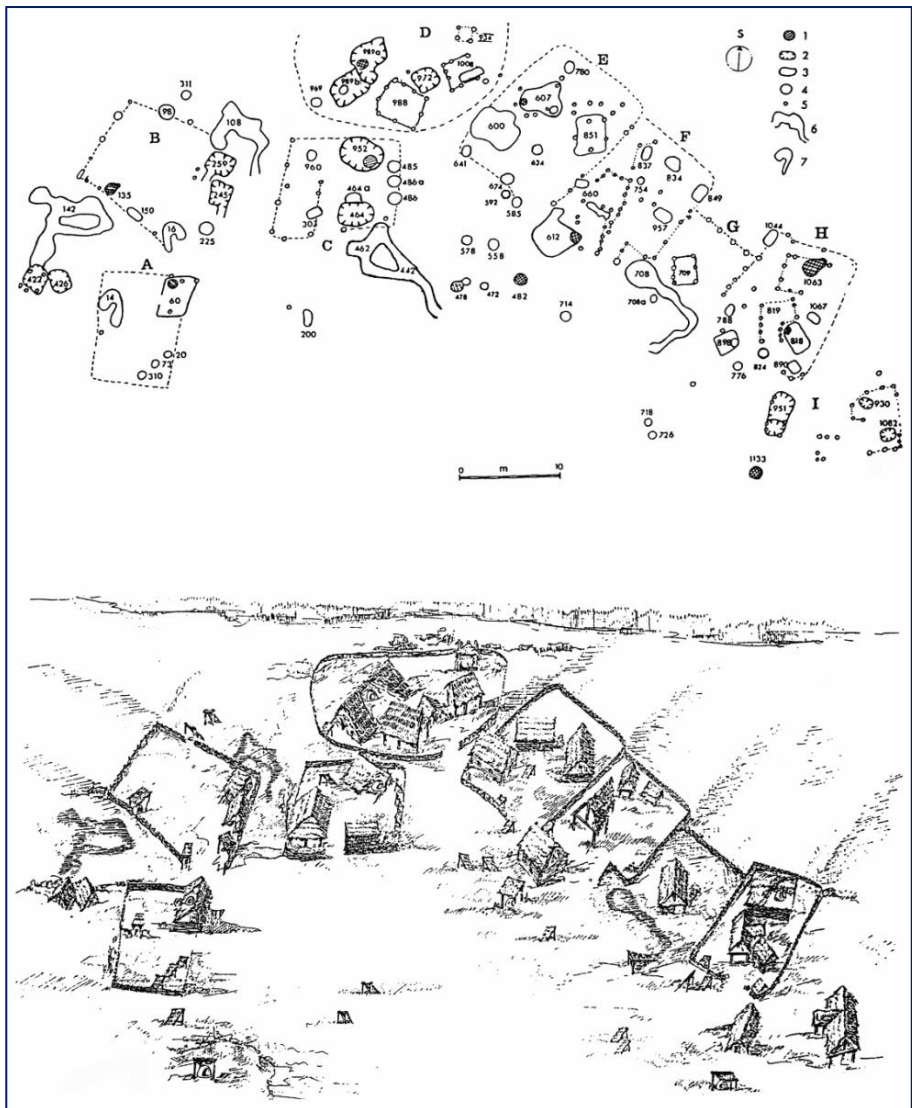

MSTĚNICE U HROTOVIC

Č – nejstarší fáze, M – 2. fáze,
H – 3. a 4. fáze, Z – 5. fáze

ZEMĚDĚLCI V 11. AŽ 12. STOLETÍ

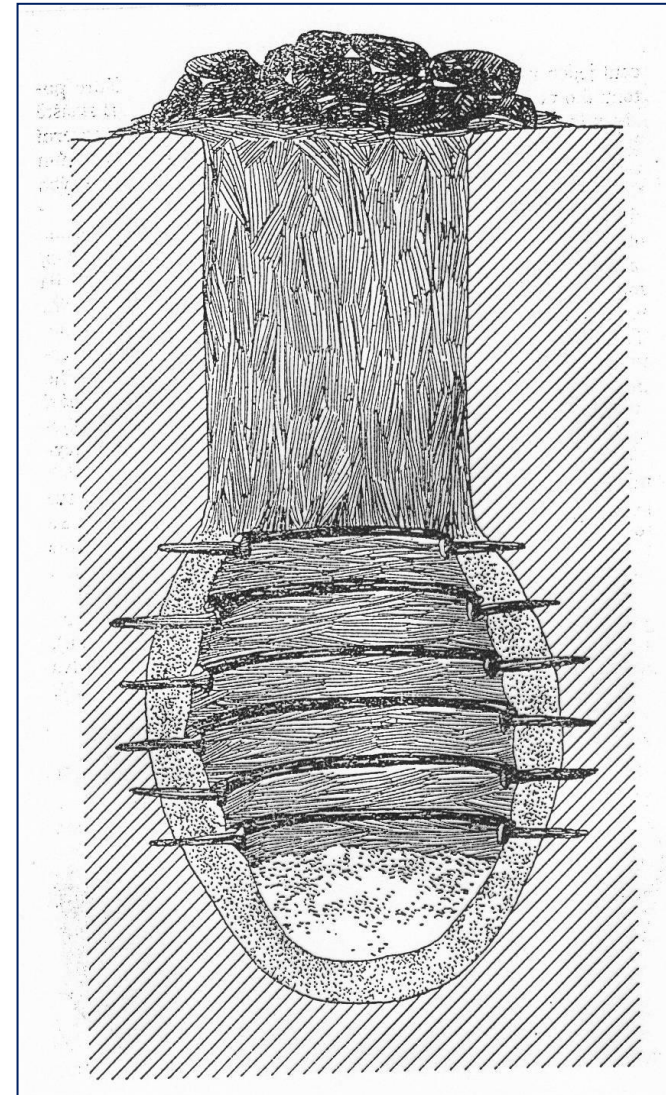
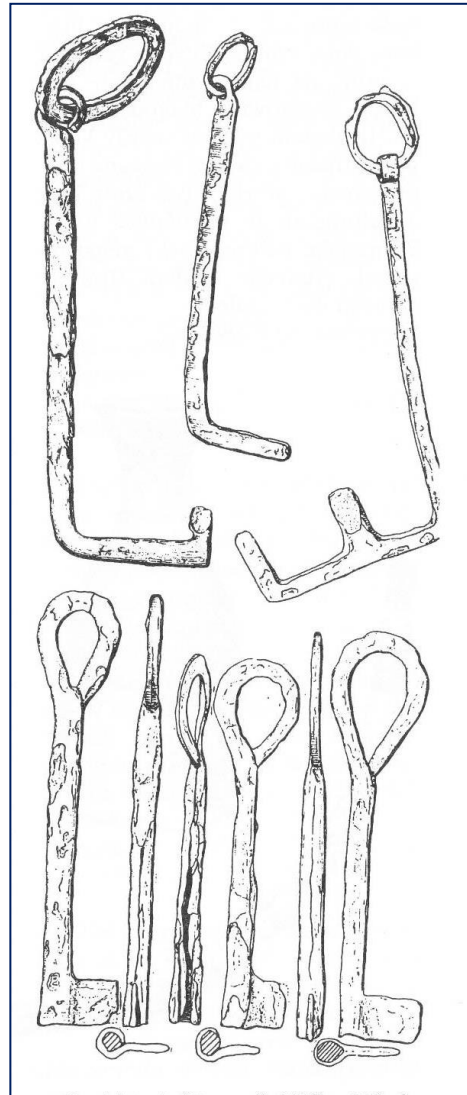
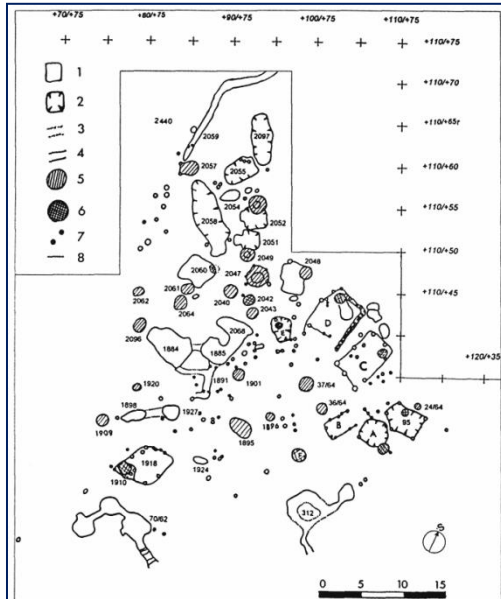

ZEMĚDĚLCI V 11. AŽ 12. STOLETÍ

Ovis/Capri

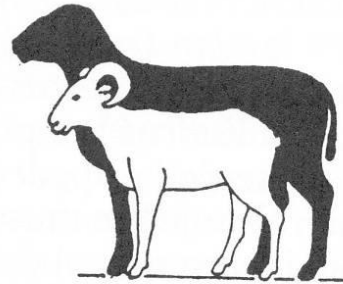

Bos

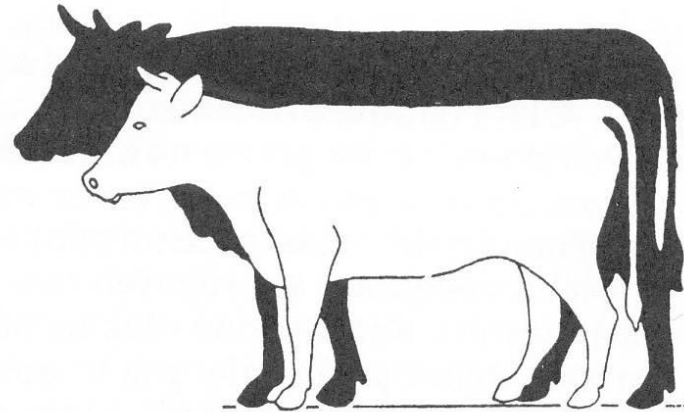

Equus

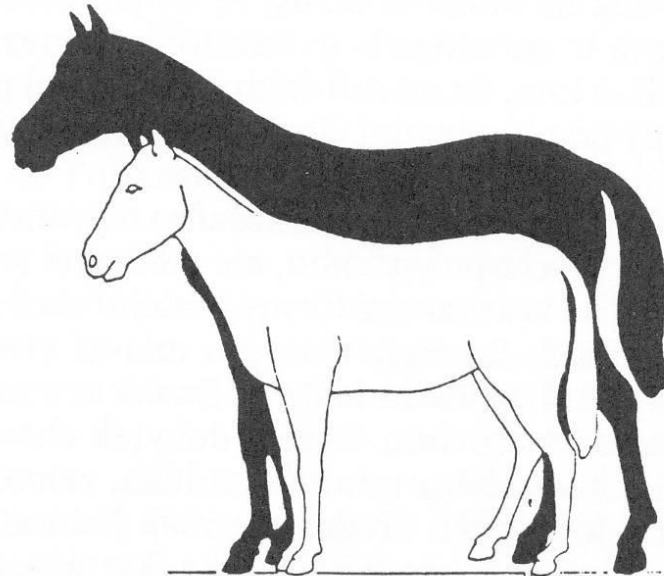

Sus

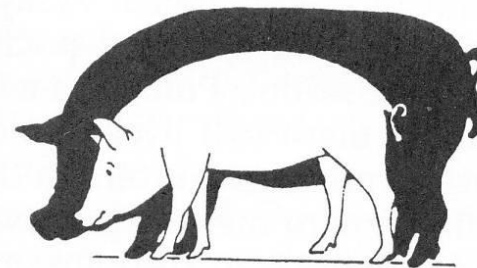

ZEMĚDĚLCI OD 13. DO POČÁTKU 16. STOLETÍ



„Vesničané, kteří pracují pro všechny, kteří se ustavičně , v každé roční době lopotí, kteří se věnují nevolnické práci, již jejich páni opovrhují, mají neustále starosti, aby to stačilo na živobytí, na ošacení a na radovánky těch druhých. ... Ti je pronásledují požáry, vydíráním, mečem; vsazují je do vězení a do želez, pak je nutí, aby se vykupovali, anebo je surově nechávají umřít hladem a vystavují je nejrůznějšímu mučení...“

Geoffroy de Troyes

ZEMĚDĚLCI OD 13. DO POČÁTKU 16. STOLETÍ

- život zemědělců prošel podstatnými změnami díky zintenzivnění hospodářství (uplatnění známých inovací a právní postavení zemědělců)
- klimatické optimum (sušší a teplejší podnebí), osídlování nových území a zahušťování sídlišť → kolonizace („**Velká středověká kolonizace**“) s podílem cizích obyvatel
- negativní **ekologické důsledky** – odlesňování velkých ploch → splavování a odplavování zeminy, zanášení řečišť, snížení vlhkosti ovzduší, vysychání půdy a snížení spodní hladiny vody
- **sídliště** získávají od 13. a především ve 14. století pravidelný půdorys (záměr vrchnosti) – osou vesnice byla vodoteč nebo cesta a jednotlivé usedlosti jsou řazeny těsně vedle sebe nebo v určité vzdálenosti od sebe, někdy vesnice uspořádány do kruhu (vizuální kontrola sousedství i návsi), náves uzavíratelná bránou, právní a daňové vymezení intravilánu a uspořádány půdorys usedlostí



STŘEDOVĚKÁ MIGRACE

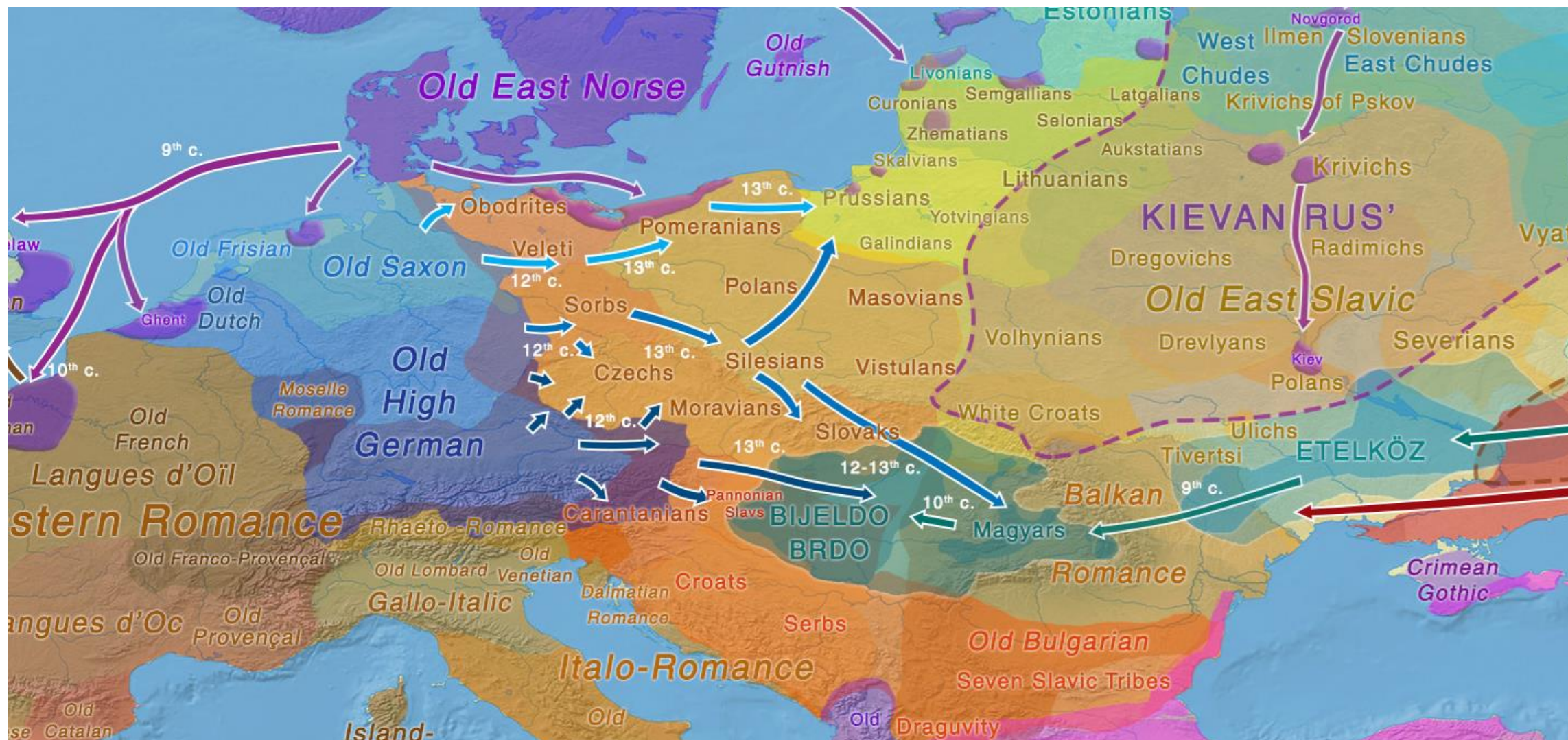

SÍDLIŠTĚ – STŘEDOVĚKÁ VES

- jádrem vesnice **dům** s obytnou místností – jizbou (J) – vybavenou otopným zařízením, komorou (K), síní (S) a dalšími prostory
- různé uspořádání místností (vedle sebe, do úhlu, do háku), modifikace podle konkrétních tradic a potřeb – jedno a dvou prostorové domy
- součástí usedlosti hospodářské budovy (kolny, chlévy, stodoly), samostatně chlebová pec
- domy orientovány převážně štítově osou ke komunikaci; budovy ze dřeva, hlíny a místně i kamene
- základní vybavení tvořily keramické hrnce (i s pokličkou), mísy, pánvičky na třech nožkách, džbány, konvice a poháry, osvětlení zajišťovaly kahánky
- z kovových předmětů nacházíme nože, ocílky na rozdělávání ohně, zbraně (tesák, kopí), ostruhy

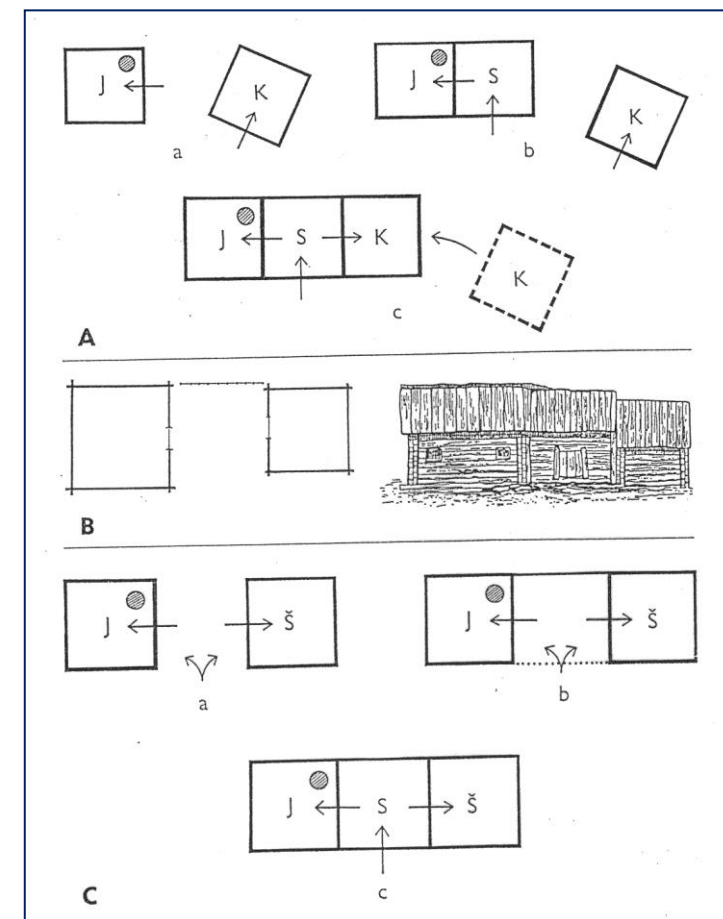

SÍDLIŠTĚ – STŘEDOVĚKÁ VES

- **PLUŽINY** – produkční plochy využívané k pěstování obilí; záhumenicová (navazuje na zadní část usedlosti) x traťová (větší celky nevázané na usedlost)
- **TROJPOLNÍ SYSTÉM** – střídání jařin, ozimů a úhorů
- výnosy obilovin byly nižší a byly odvislé od úrodnosti a vyčerpání půdy, počasí a způsobu obdělávání (→ předpoklad asi 6 q z hektaru)
- dobytek chován na pastvinách (úhorech), vepři převážně v lesích
- cenným zvířetem kůň využívány v hospodářství pro tah a od 13. století běžně okované podkovami
- rostlinná **strava** z polního hospodářství (kaše, chléb), masitou stravu tvořila chovaná zvířata (prase, hovězí dobytek, ovce/koza)
- jako doplněk stravy sbírané plodiny a ulovená zvěř nebo ryba, příp. zvíře konzumované při zvláštních situacích (kůň, pes, kočka)



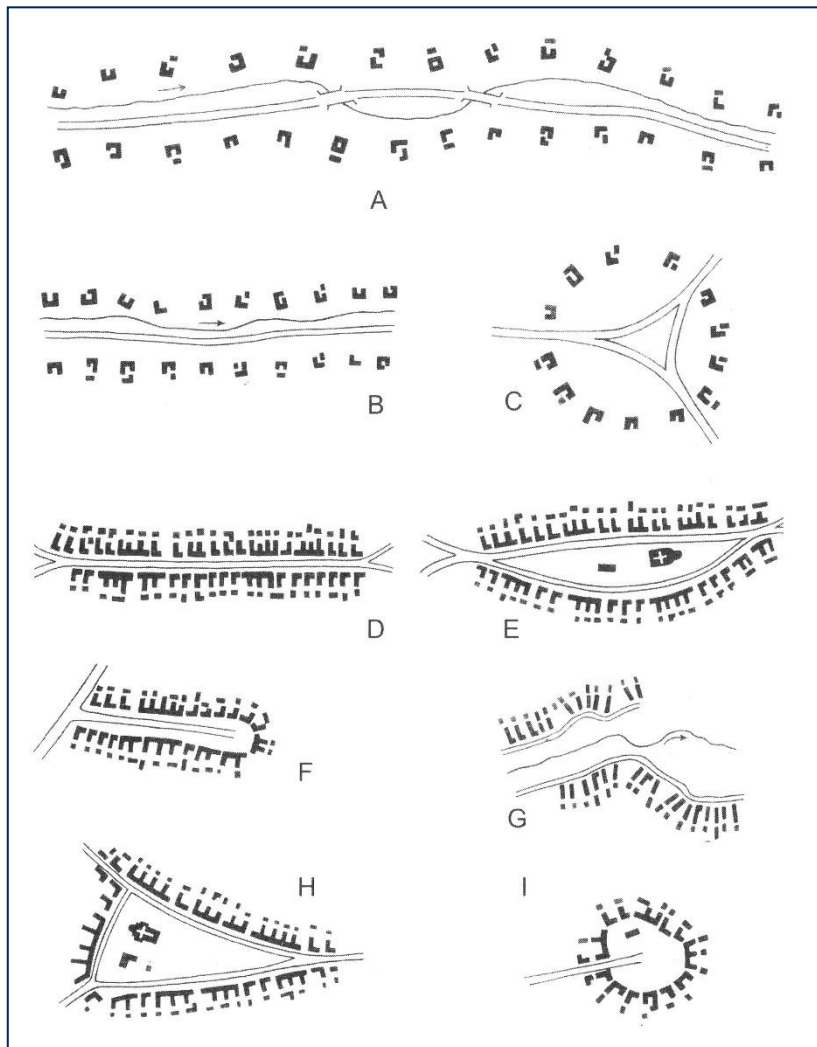

A- lesní lánová ves, B- krátká dvojřadá lesní lánová ves, C- lesní lánová návěsní ves, D- silniční ves, E- silniční návěsovka, F- ulicovka, G- ves s řádkovým půdorysem, H- návěsovka, I- okrouhlice

SCHÉMA STŘEDOVĚKÝCH VSÍ A TYPY PLUŽIN

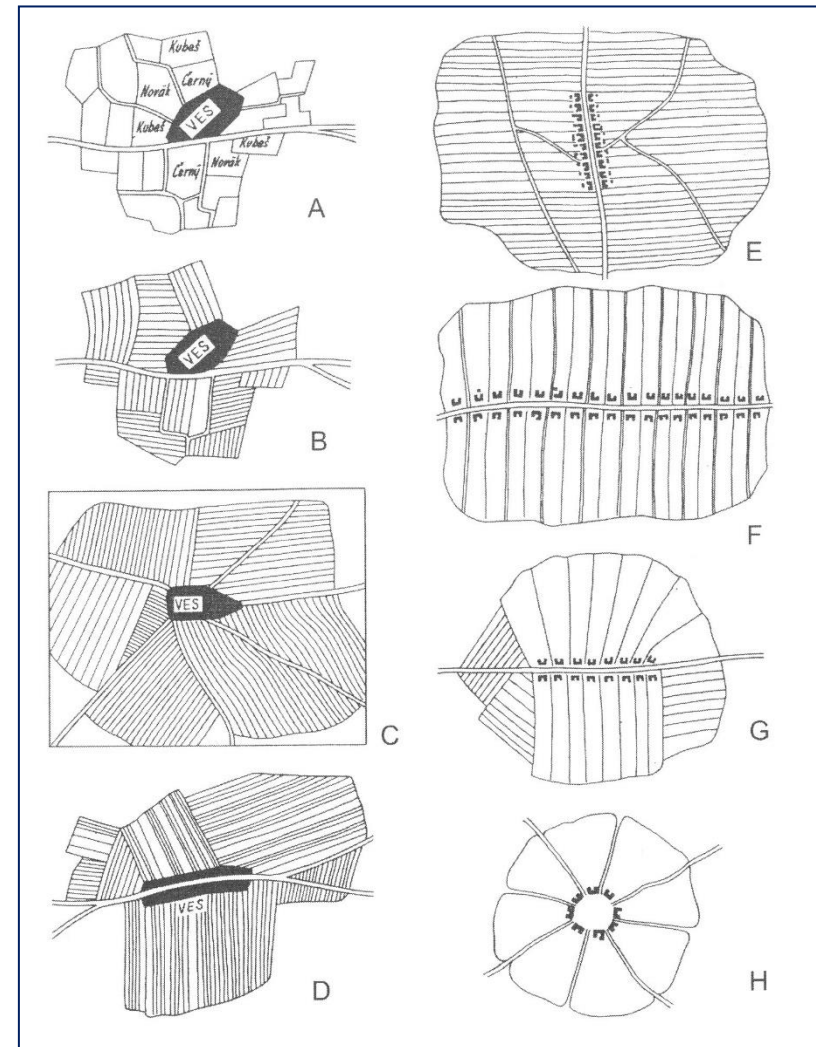

A- úseková, B- dělené úseky, C- traťová, D- nepravá traťová, E- délková, F- záhumenciová, G- záhumenciová klínová a pásová, H- paprscitě záhumenciová

TECHNOLOGICKÉ A SPOLEČENSKÉ ZMĚNY OD 13. STOLETÍ

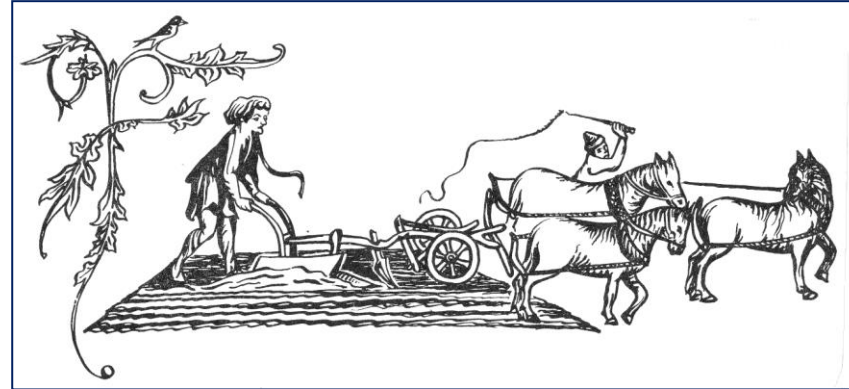

- základní nářadí pro obdělávání půdy – **PLUH** – obracel vrchní vrstvy půdy, vybavený asymetrickou radlicí, krojidlem a odvalovou deskou, otka sloužila k čištění pluhu; orba, za využití tahu volů, využívaná na dlouhých polích
- využívány také rádla a rýče s okovanou pracovní částí, někdy se dochovají dlouhé hřeby z brán
- sklizeň probíhala pomocí **srpů** (větší) sloužících k odříznutí klasu, jeden žnec mohl sklidit jeden hektar za osm dní, žně kolektivní činností; kosy sloužily k senoseči (sekání trávy) → stodoly a mlácení (cepy?) → zásobnicové jámy s úzkým hrdlem, sýpky
- zrno zpracováváno mletím pomocí **mlýnských kamenů** (žernovů) poháněných ještě lidskou silou, od 13. století především vodou; zrno zpracováváno i ve stoupách (→ kroupy)

Zemědělské nástroje

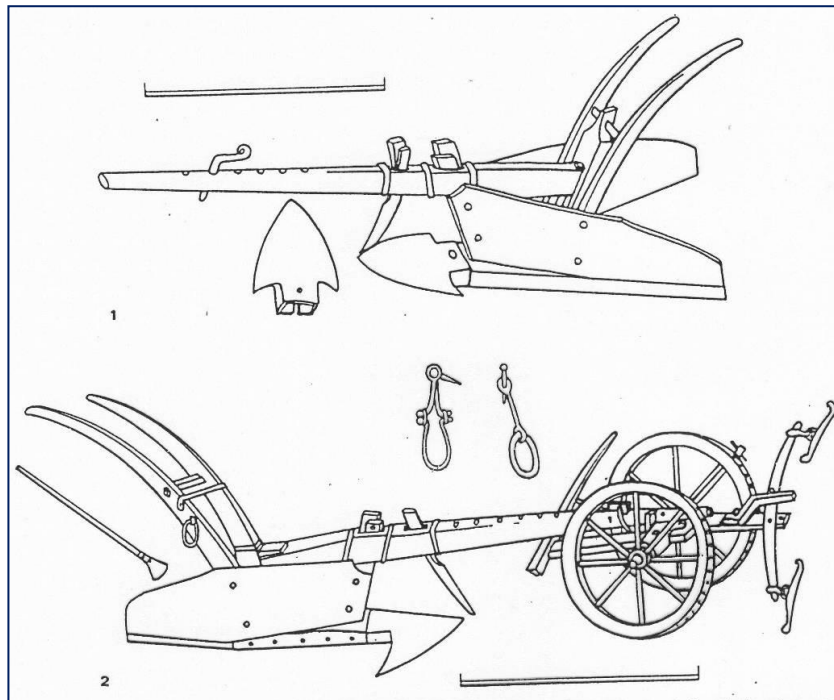

Pluh

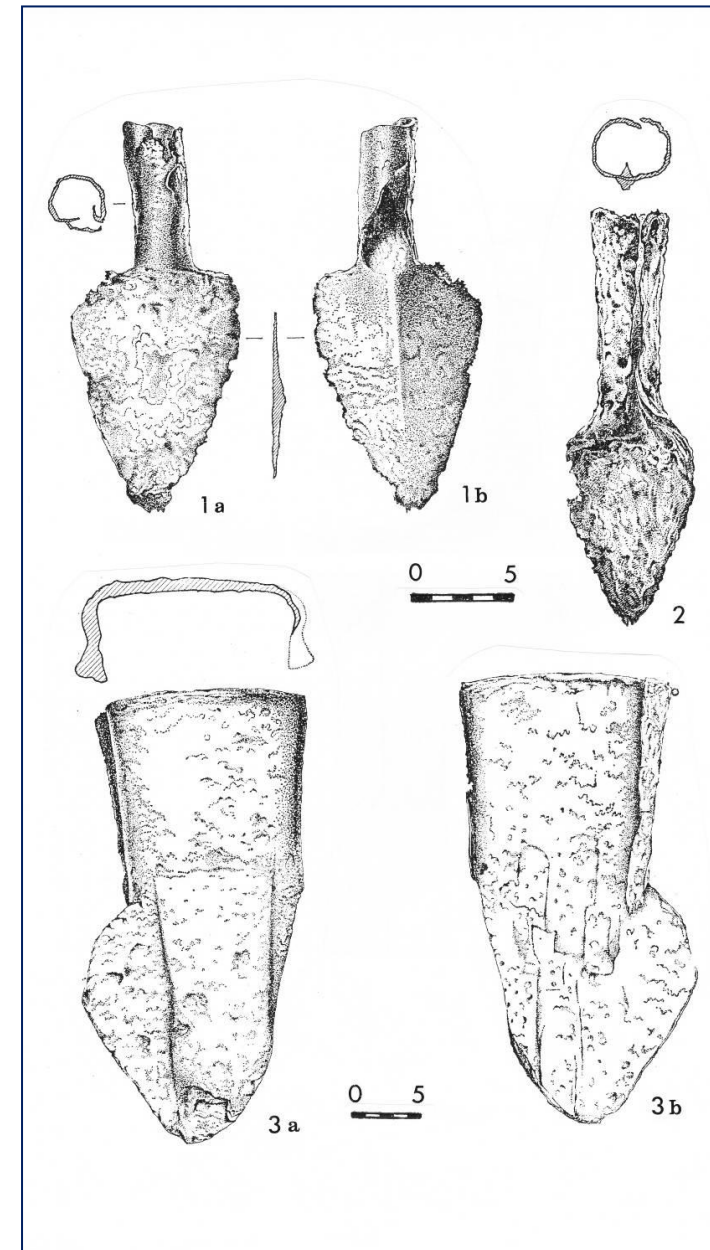
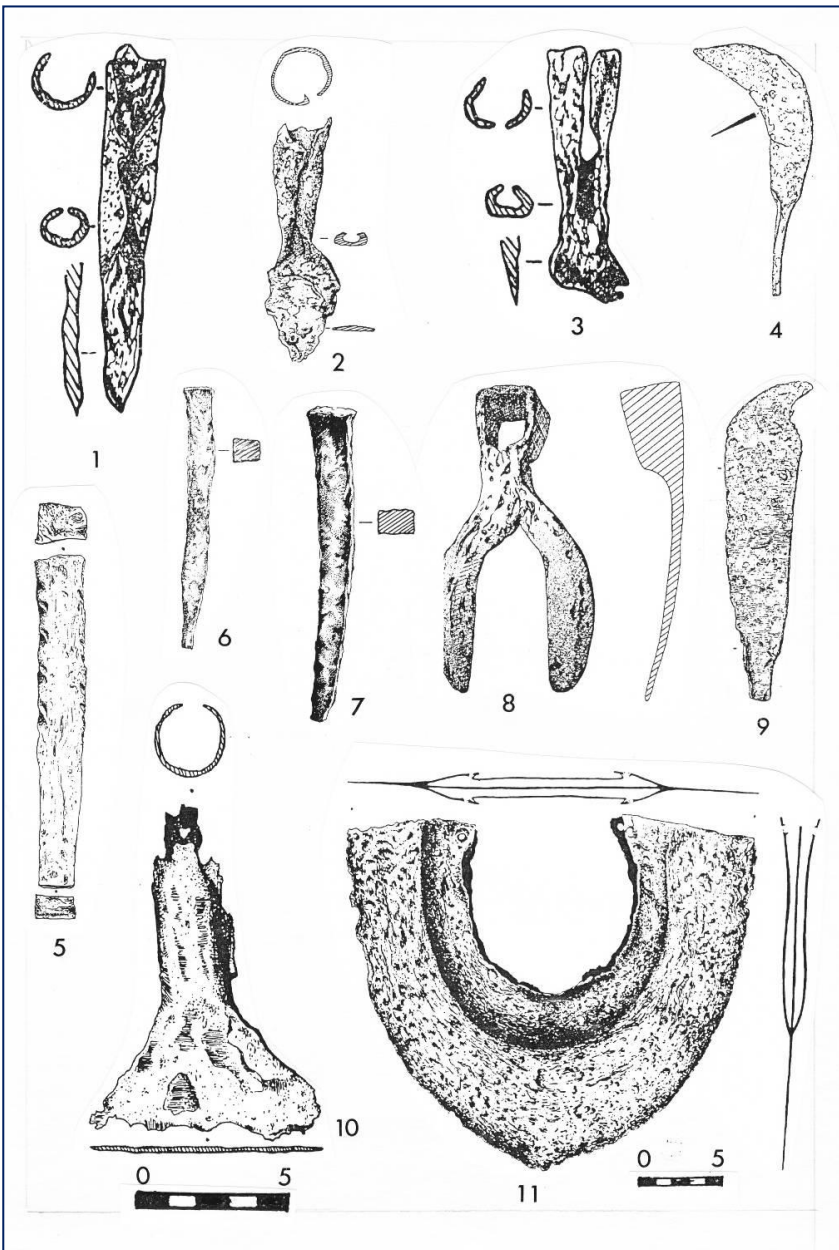

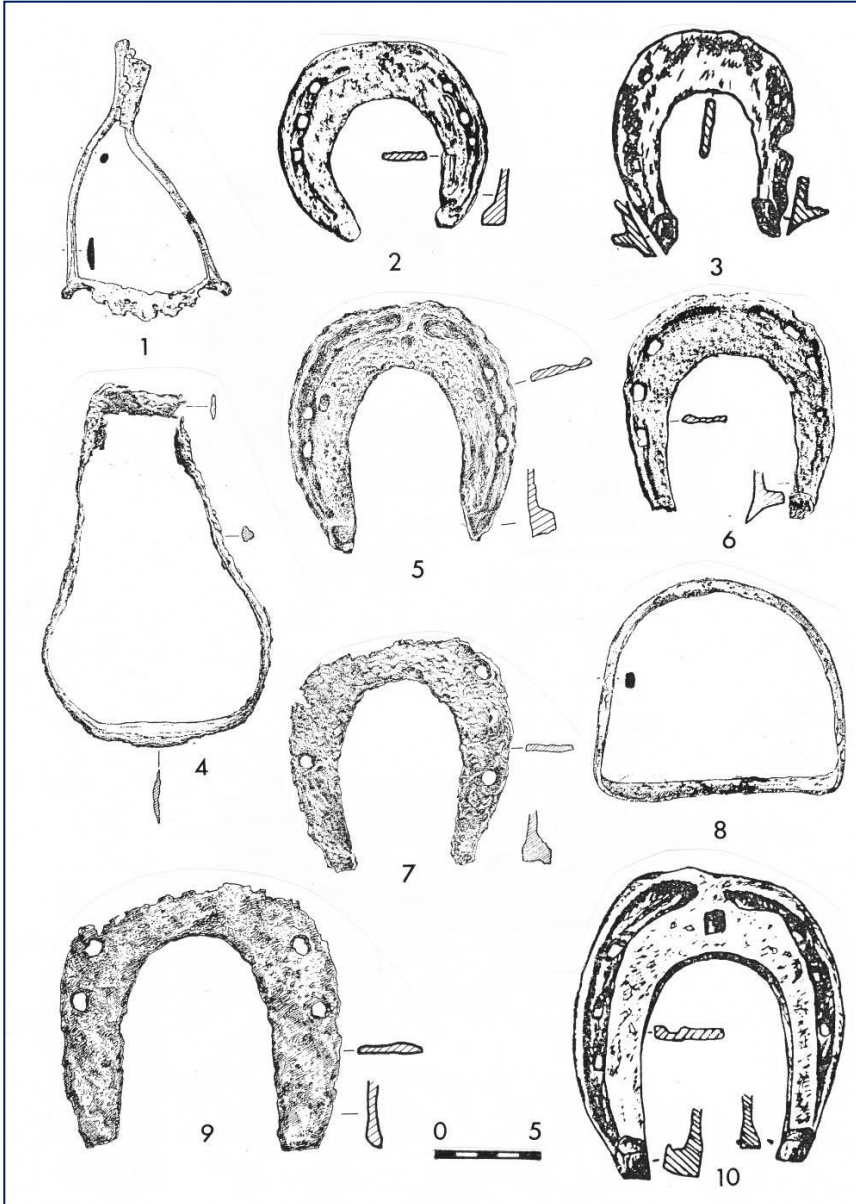

Tažná síla

Chovaná zvířata

Kůň

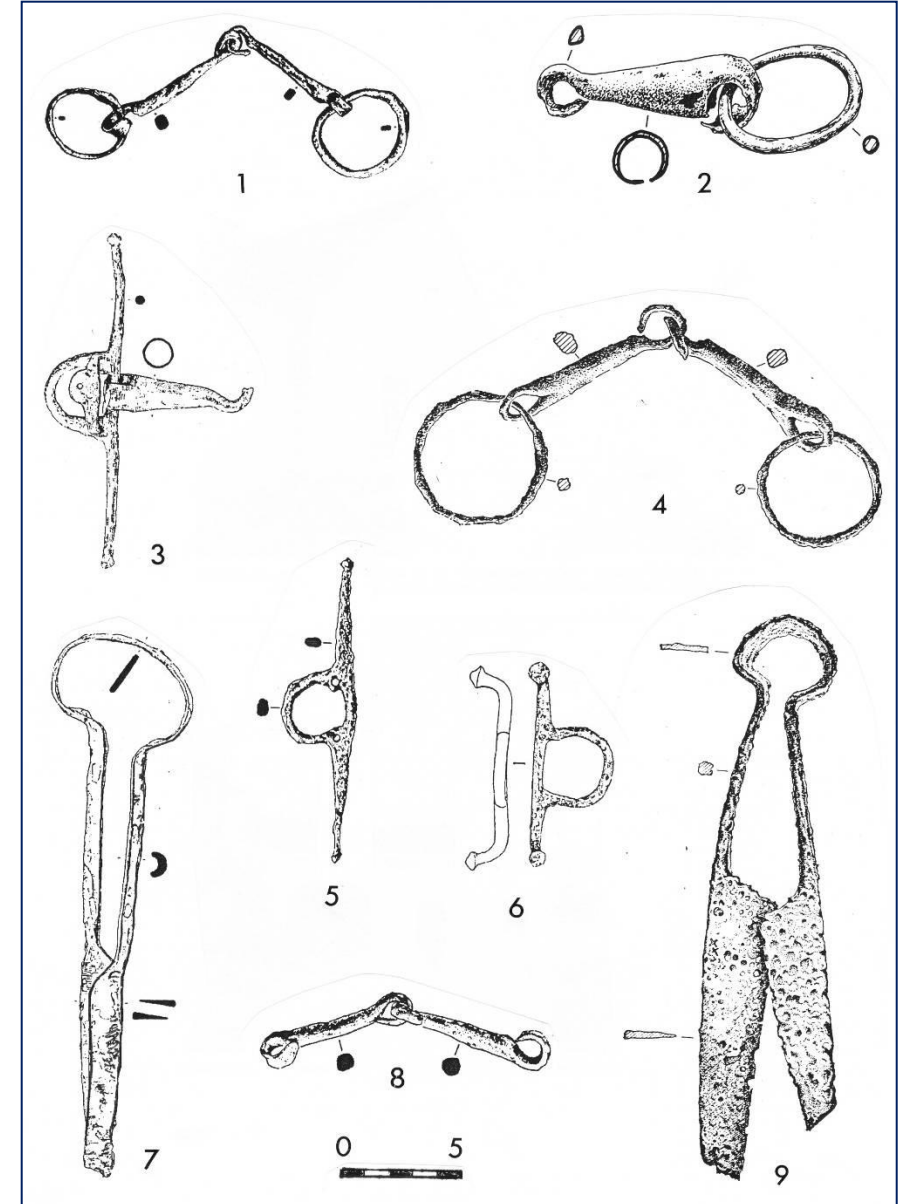



1 člověk mohl sklídit 15a denně.
Výnosy 6-20q/ha (dnes 60q/ha).

Na ostří srpů záseky.

Srp, kosa

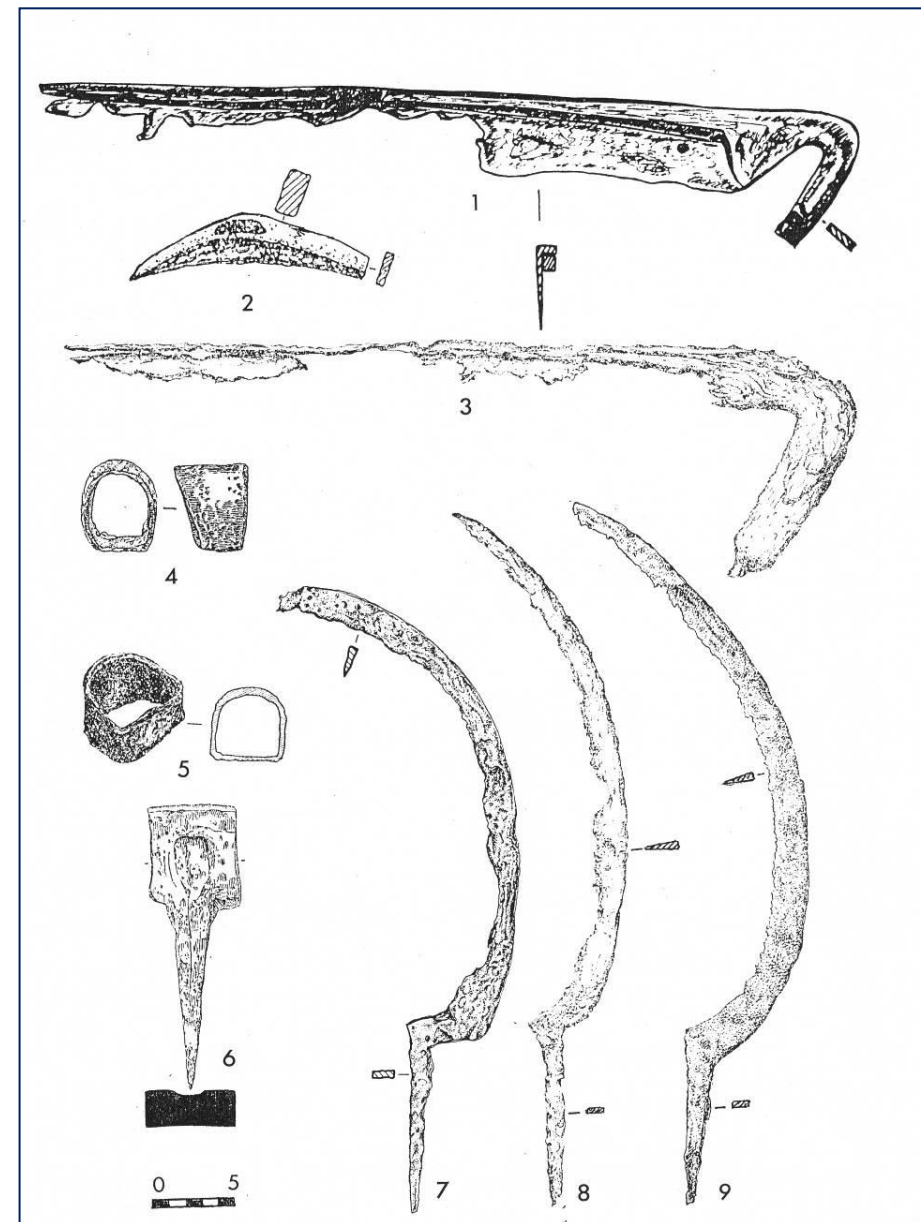

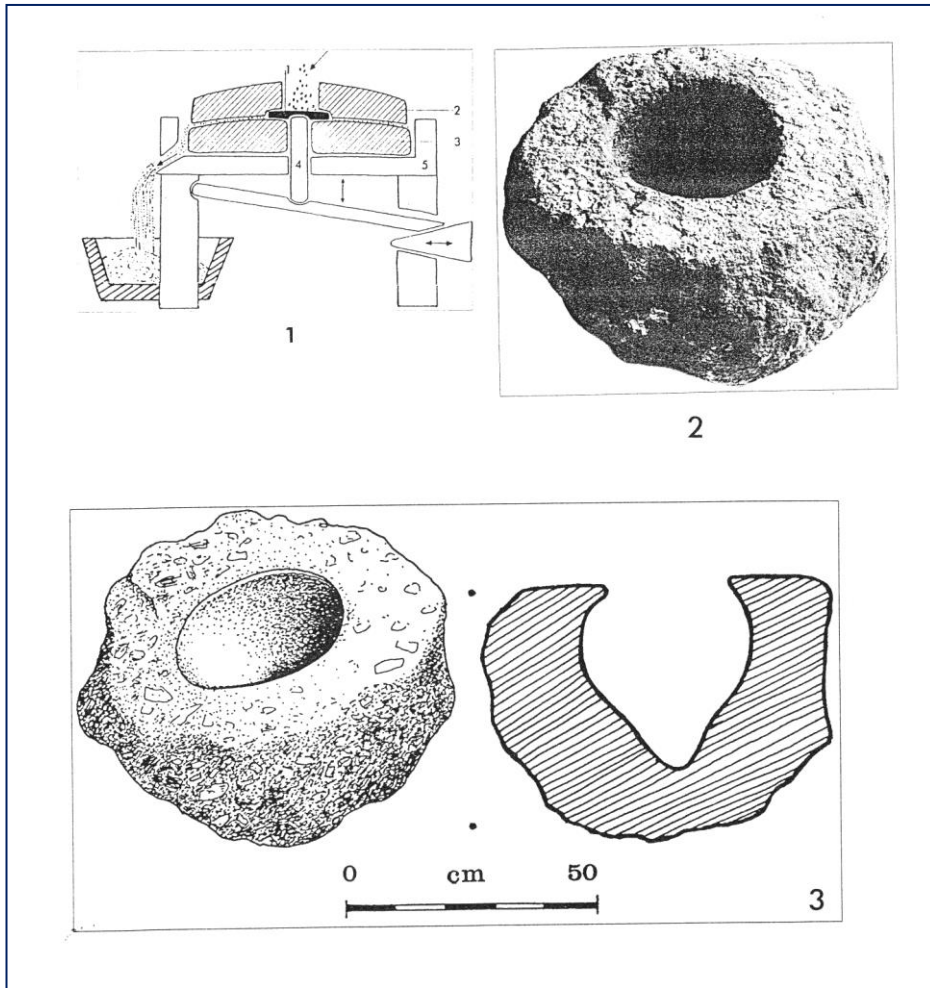

Mlýnské kameny - žernovy

Cepy, součásti cepů

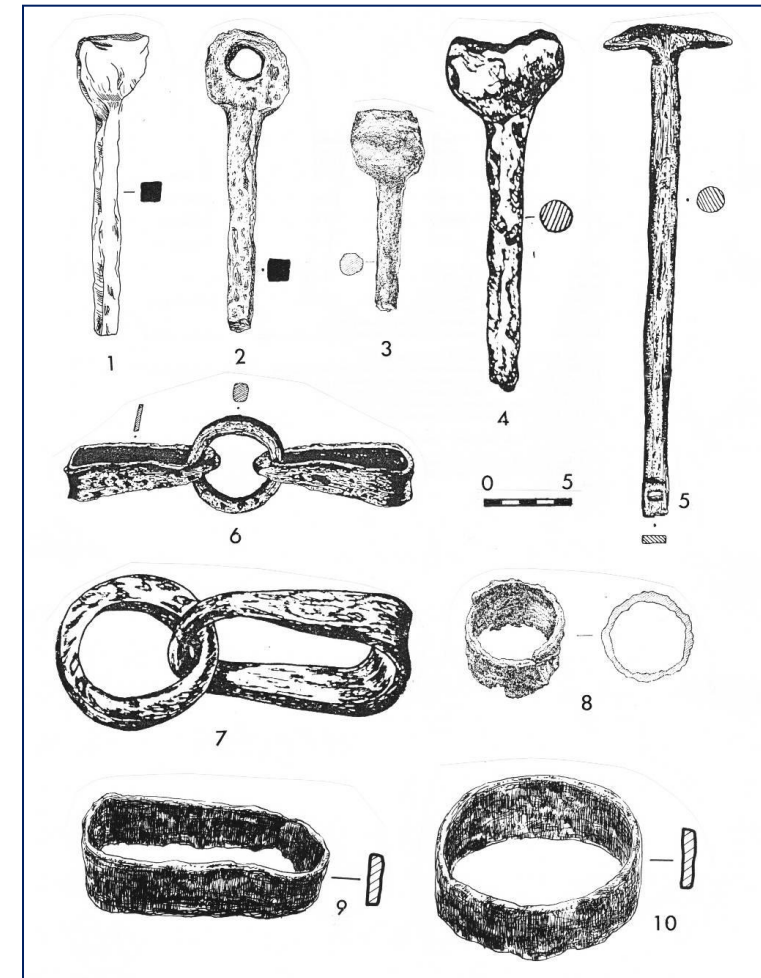

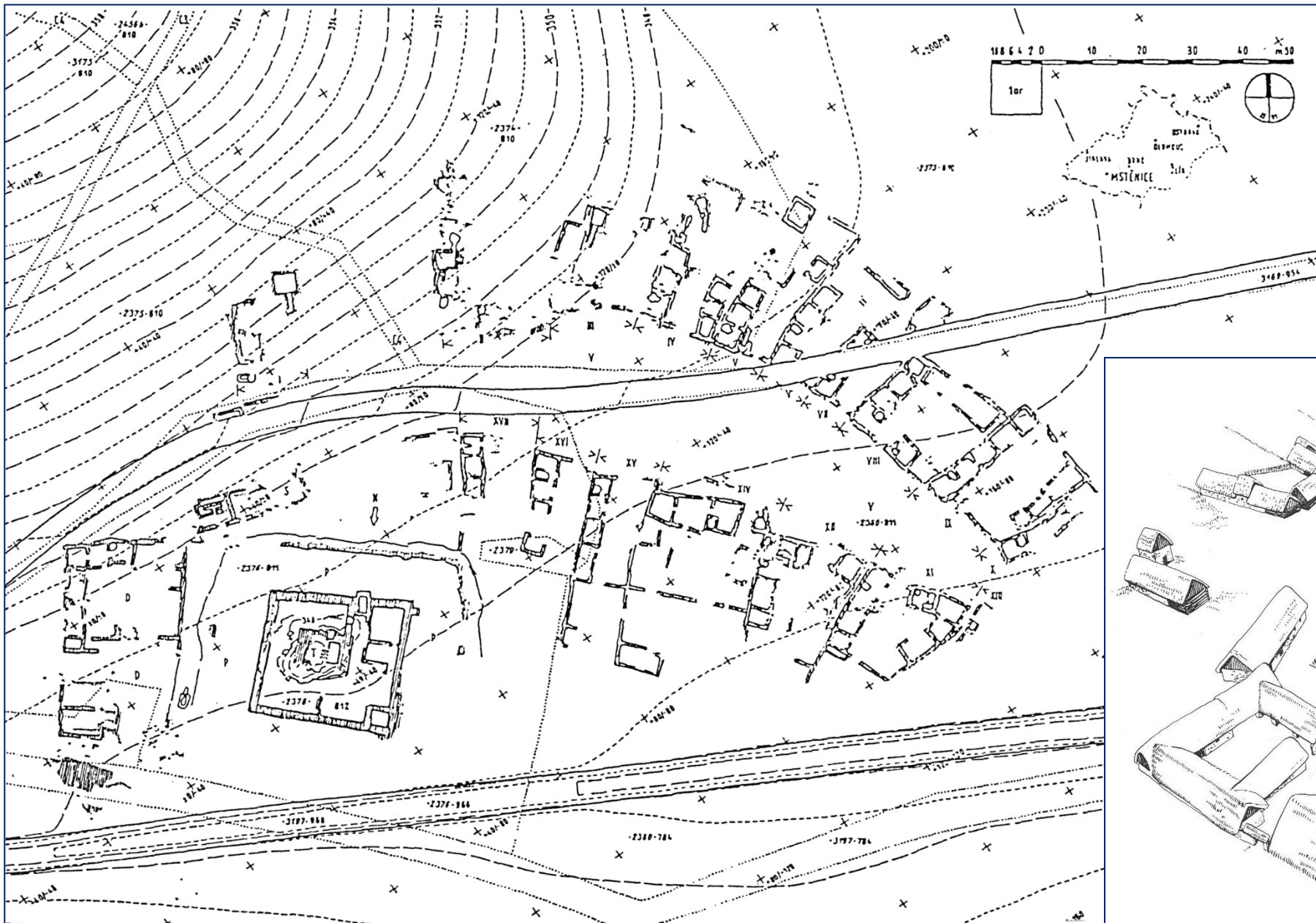

MSTĚNICE U HROTOVIC

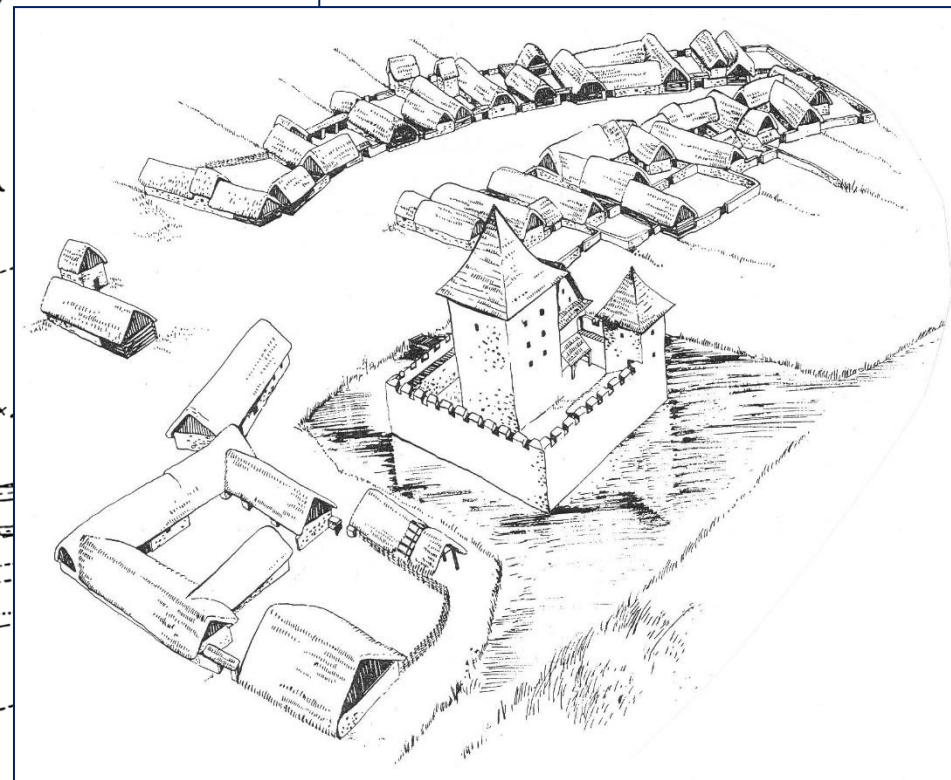

Dům

Usedlost

Špýchar

Pyrotechnické
zařízení

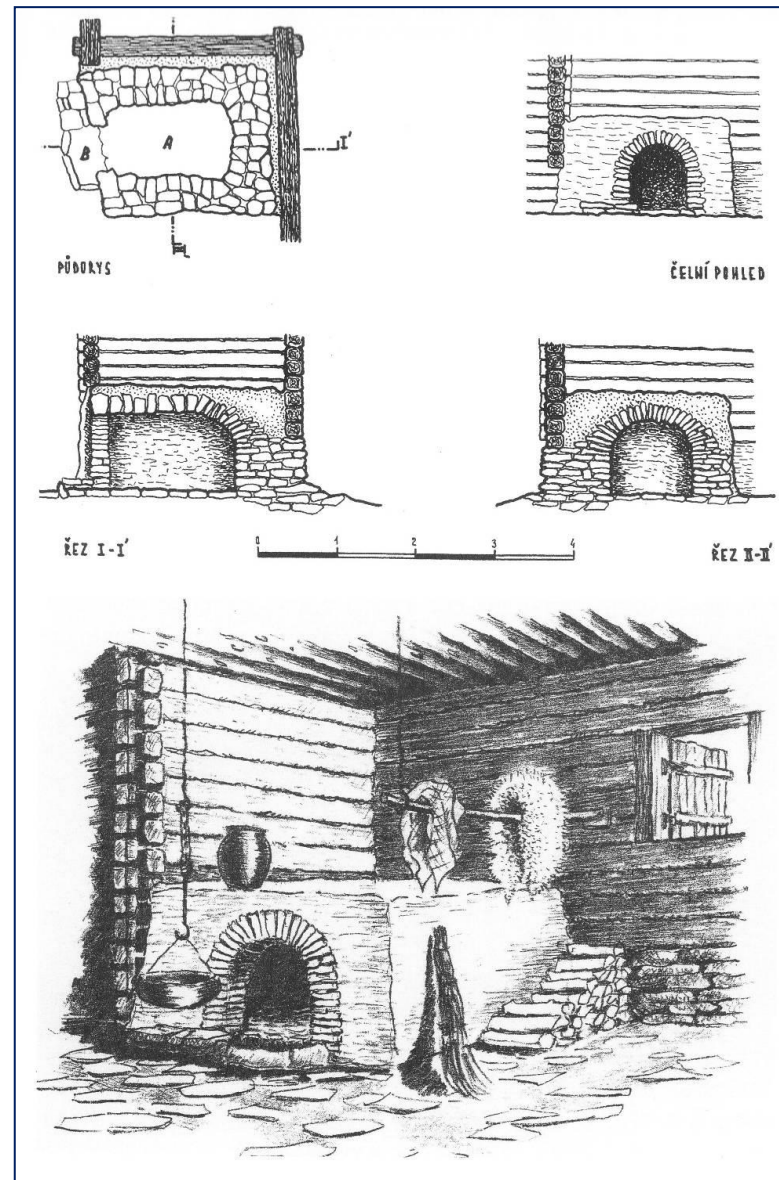
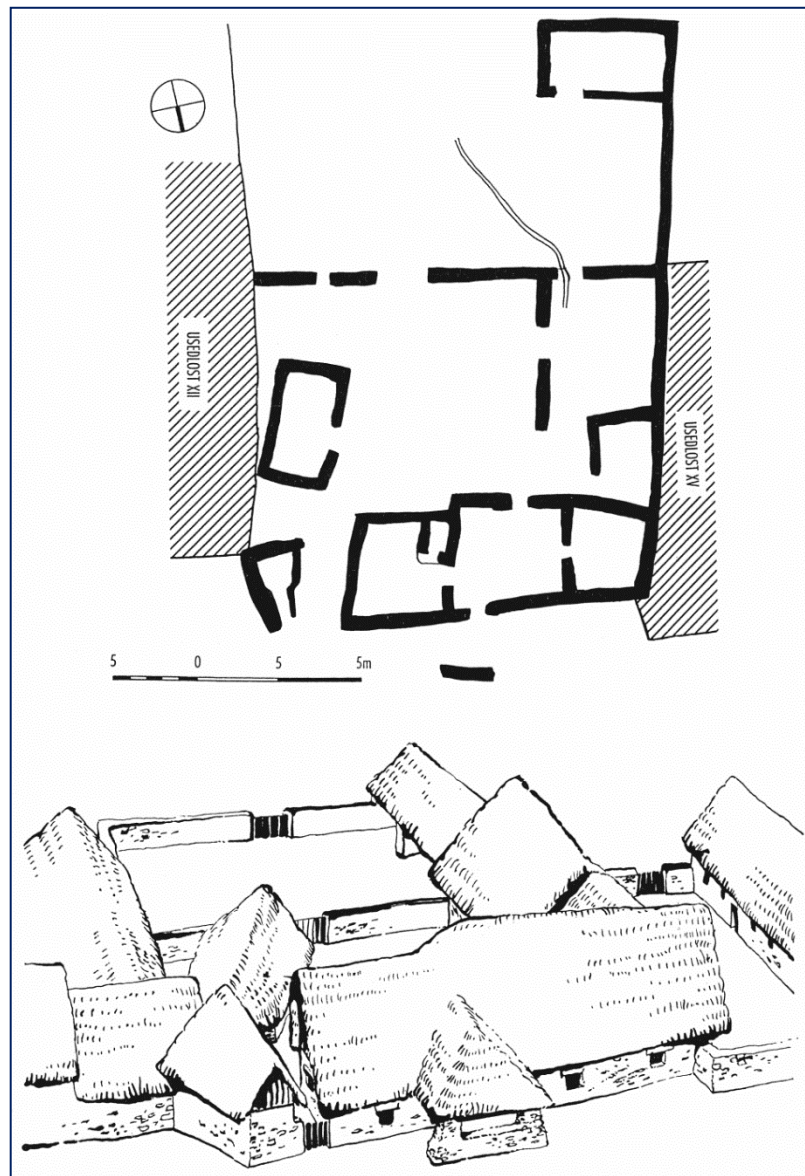

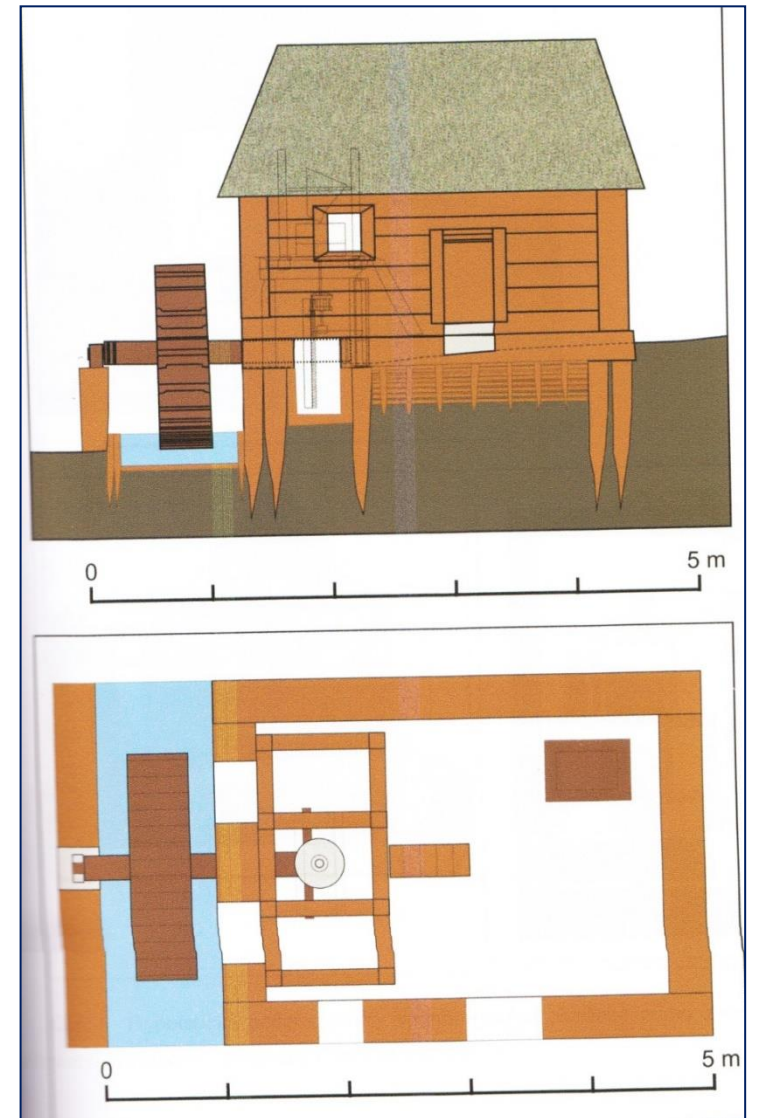
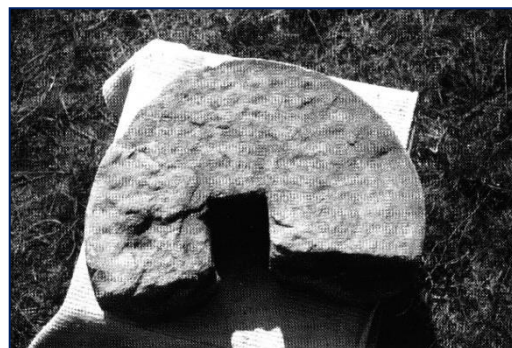
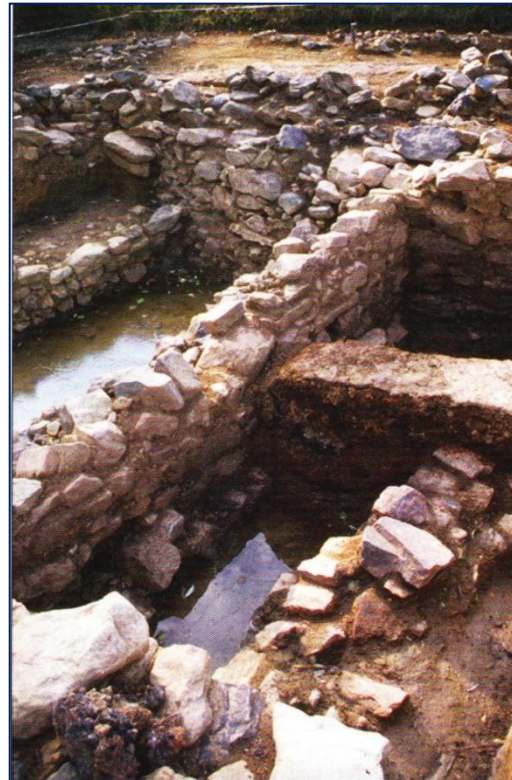

Rekonstrukce vodního mlýna podle Lucie Galusové



PFAFFENSCHLAG

Lesní lánová ves



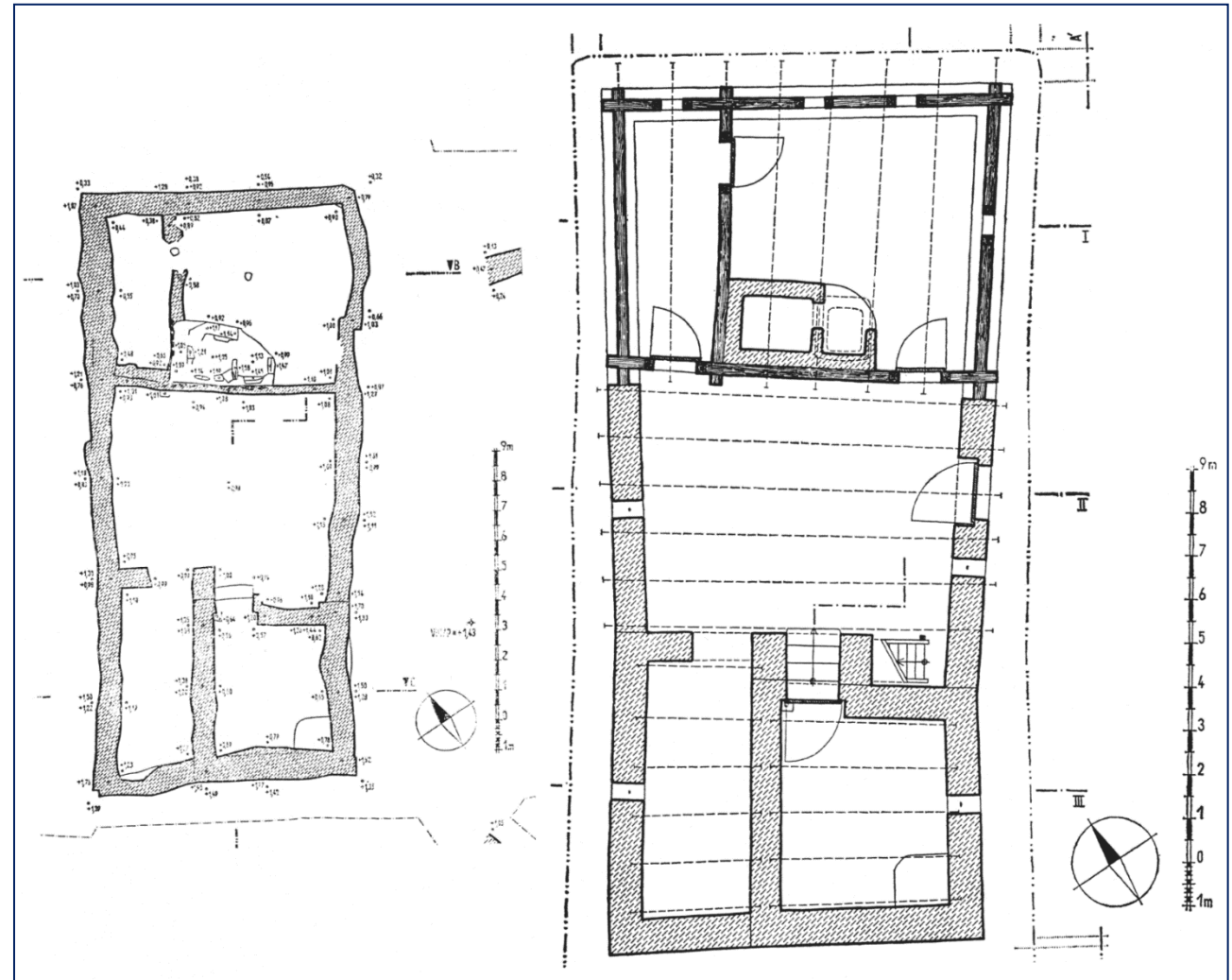
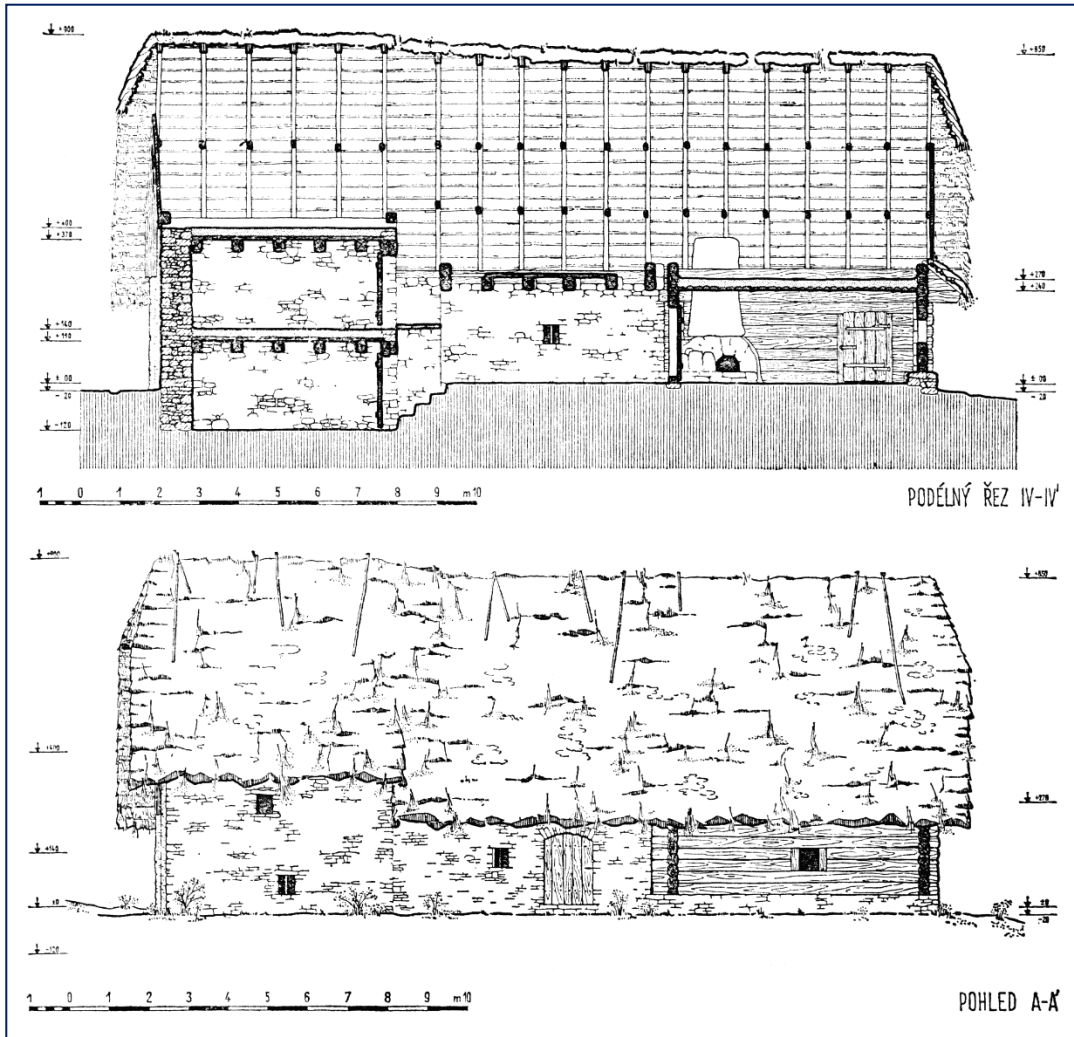

TROJPROSTOROVÝ DŮM

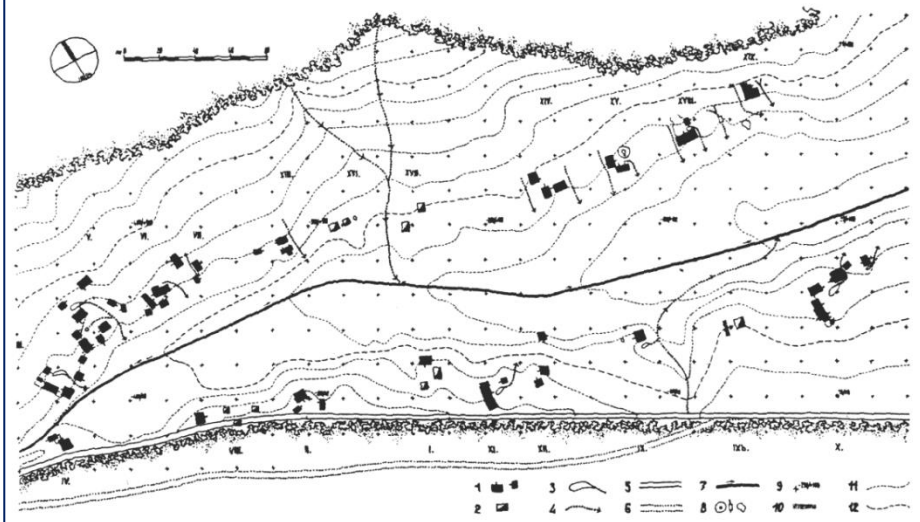
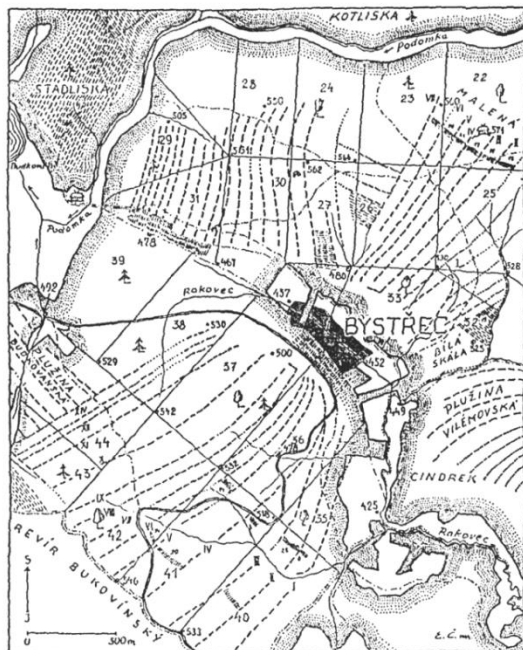

BYSTŘEC, LÁNOVÁ VES

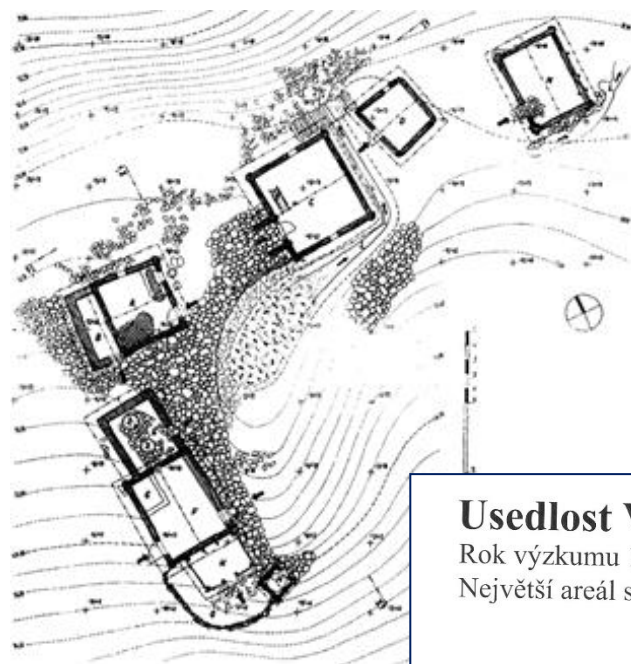

2 fáze osídlení

Klimatické změny způsobené
lidskou aktivitou (povodně) –
změny sídelní strategie

Usedlost V

Rok výzkumu 1985–1987.

Největší areál s 10 stavbami, patrně rychta.

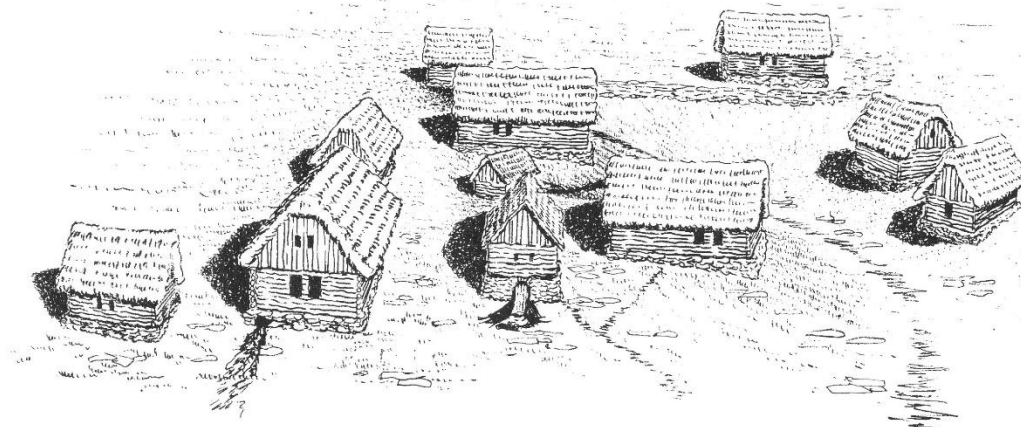



BOHUMILICE, ZSV U DOL. DUNAJOVIC

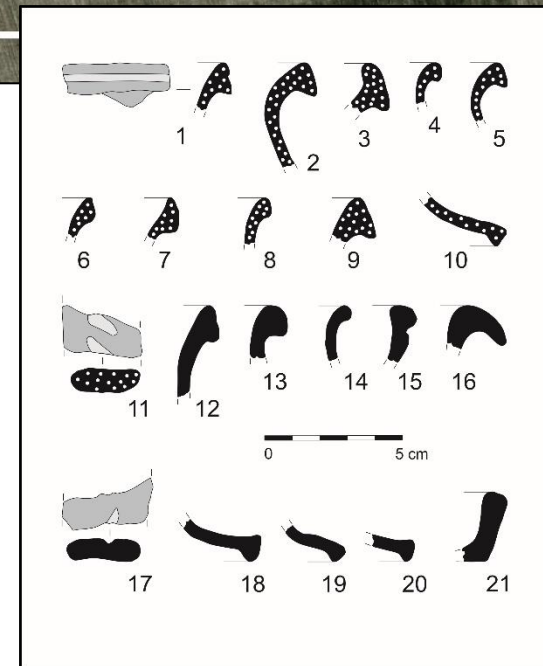
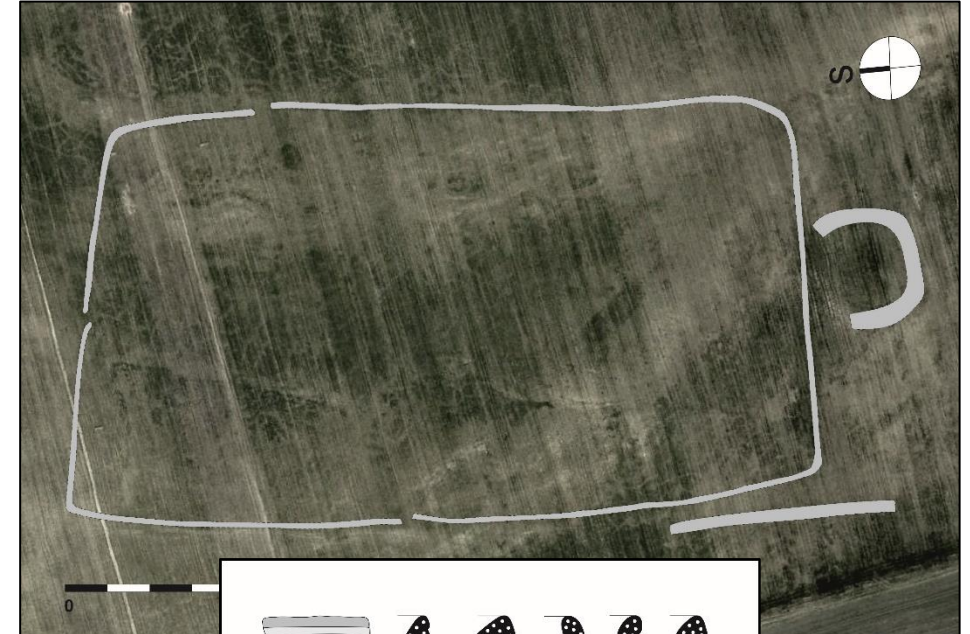

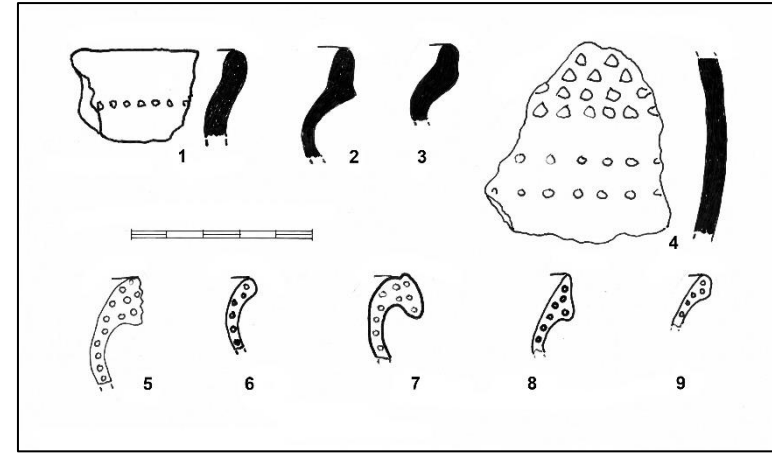
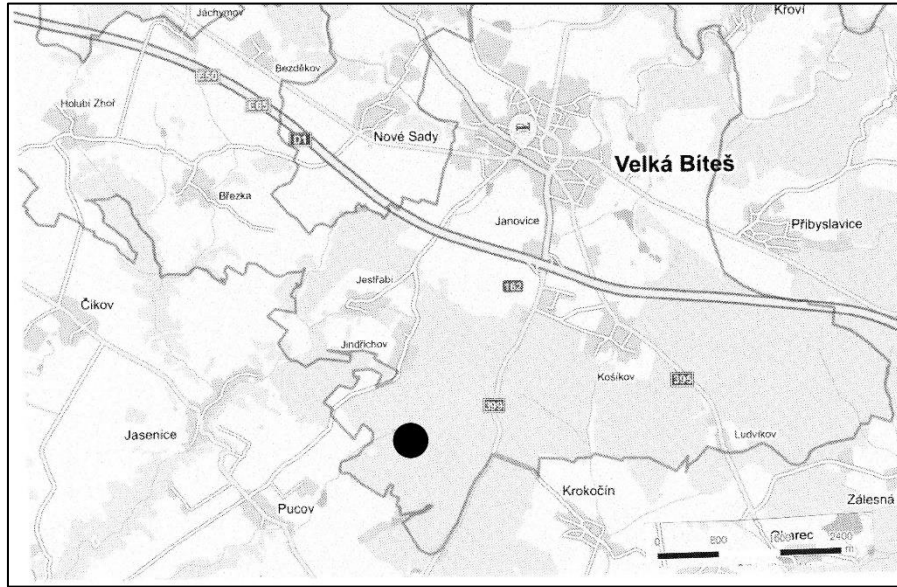

PŘIBYSLAVICE, ZSV U VELKÉ BÍTEŠE

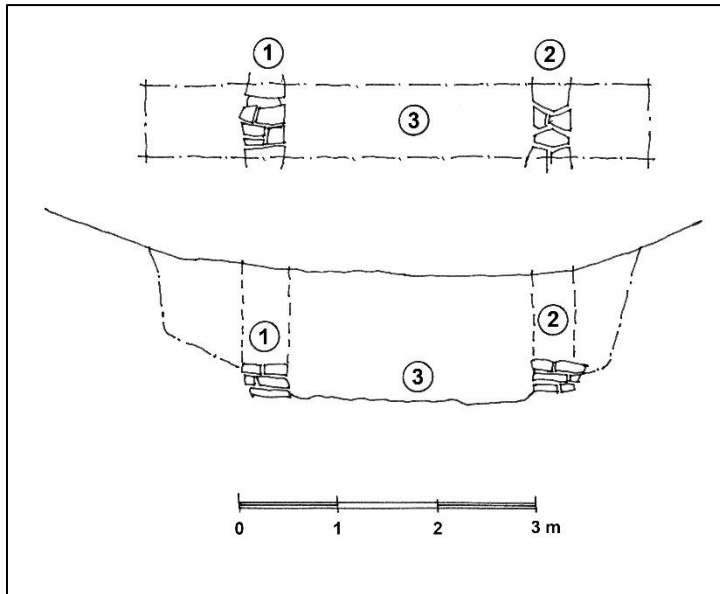

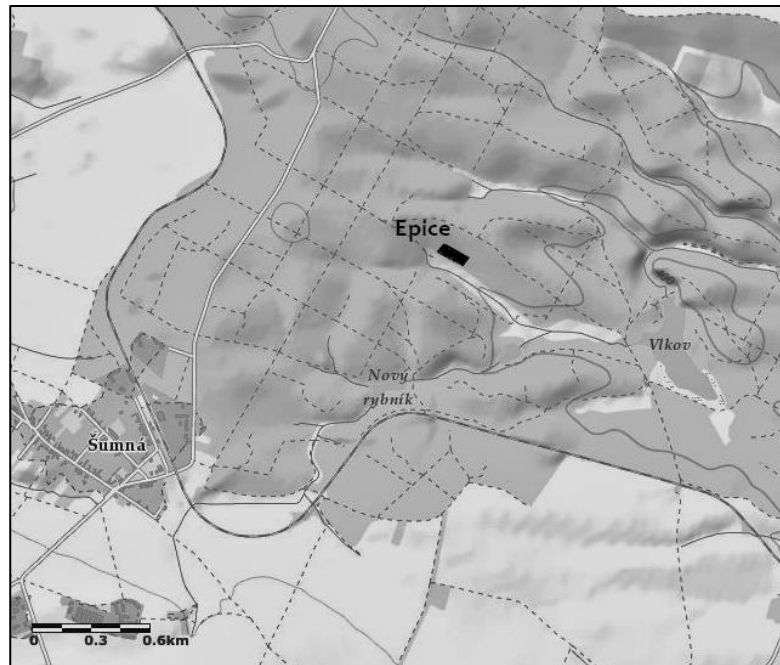

EPICE (HYPICE), ZSV U ŠUMNÉ



Terénní projevy zaniklých usedlostí

ZEMĚDĚLCI A ZEMĚDĚLSTVÍ VE STŘEDOVĚKU

- počátky slovanského osídlení v první pol. 6. stol.; kultura pražského typu
- sídliště a obydlí: zemnice → jednoprostorový dům → trojprosotorový dům
- zemědělství
- podstatný předěl v 13. stol.
- sídliště, obydlí, plužina = středověká ves
- zánik vesnic (pozvolný x válečné události)
- pohřební ritus do 9. stol. žárový, od 9. stol. kostrový, v 11. stol. řadová pohřebiště
- od 12. stol. kostelní hřbitovy